



KUKKO
Werkzeugfabrik

Eine Welt **in Bewegung**
seit 1919!

Spezialist für Abzieher



Gesamtkatalog

DE
2018/2019



A. Furling
Maschinen & Werkzeuge
Luzernerstrasse 42
CH - 5620 Bremgarten

Tel. 056 633 18 46
Fax 056 633 18 61
www.fuerling.com
info@fuerling.com



KUKKO Werkzeugfabrik

Eine Welt in Bewegung seit 1919!

Die KUKKO Werkzeugfabrik Kleinbongartz & Kaiser oHG ist der Hersteller von Abziehwerkzeugen für Anwender in Handwerk und Industrie.

1919 wurde die Kleinbongartz & Kaiser oHG, das Kernunternehmen der heutigen KUKKO-Gruppe, von Alfred Kleinbongartz und dessen Schwager Emil Kaiser in Remscheid, dem Zentrum der deutschen Werkzeugindustrie, gegründet.

Der Firmenstandort befindet sich seit Oktober 2013 in Hilden.

KUKKO ist seit 4 Generationen ein unabhängiges, inhabergeführtes Familienunternehmen und gehört zu den weltweit führenden Produzenten von Abziehwerkzeugen aller Art.

KUKKO war von Beginn an spezialisiert auf die Entwicklung und Herstellung von Abziehwerkzeugen zum zerstörungsfreien Demontieren

von Zahnrädern, Lagern, Kugellagern und ähnlichen Komponenten, in allen Bereichen der Technik. Bis heute sind die Produktlinien Abzieh- und Demontagewerkzeuge das Kerngeschäft der KUKKO-Gruppe.

Zahlreiche in- und ausländische Patente, Gebrauchs- und Geschmacksmuster sind das Zeugnis intensiver, kontinuierlicher und erfolgreicher Entwicklungsarbeit.

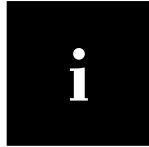

Außen-Abziehen.....	10-71
Innen-Ausziehen.....	72-85
Trenn-Abziehen.....	86-93
Kugellager Aus- & Einbau	94-105
Baureihe 800.....	106-121
Muttersprengen.....	122-125
Kugelgelenk-Ausdrücker.....	126-139
Automotive Spezial.....	140-157
Ausdreher.....	158-163
Sonstige.....	164-167
Hydraulik.....	168-185
Werkstatt-Einrichtung.....	186-201
Die 4 Abziehprinzipien.....	9
Übersicht: Abzughaken.....	194-199
Index.....	200-209
Legende / Sicherheitshinweise	210-211

01



02



03



04



05



06



07



08



09



10



11



12



13





KUKKO worldwide

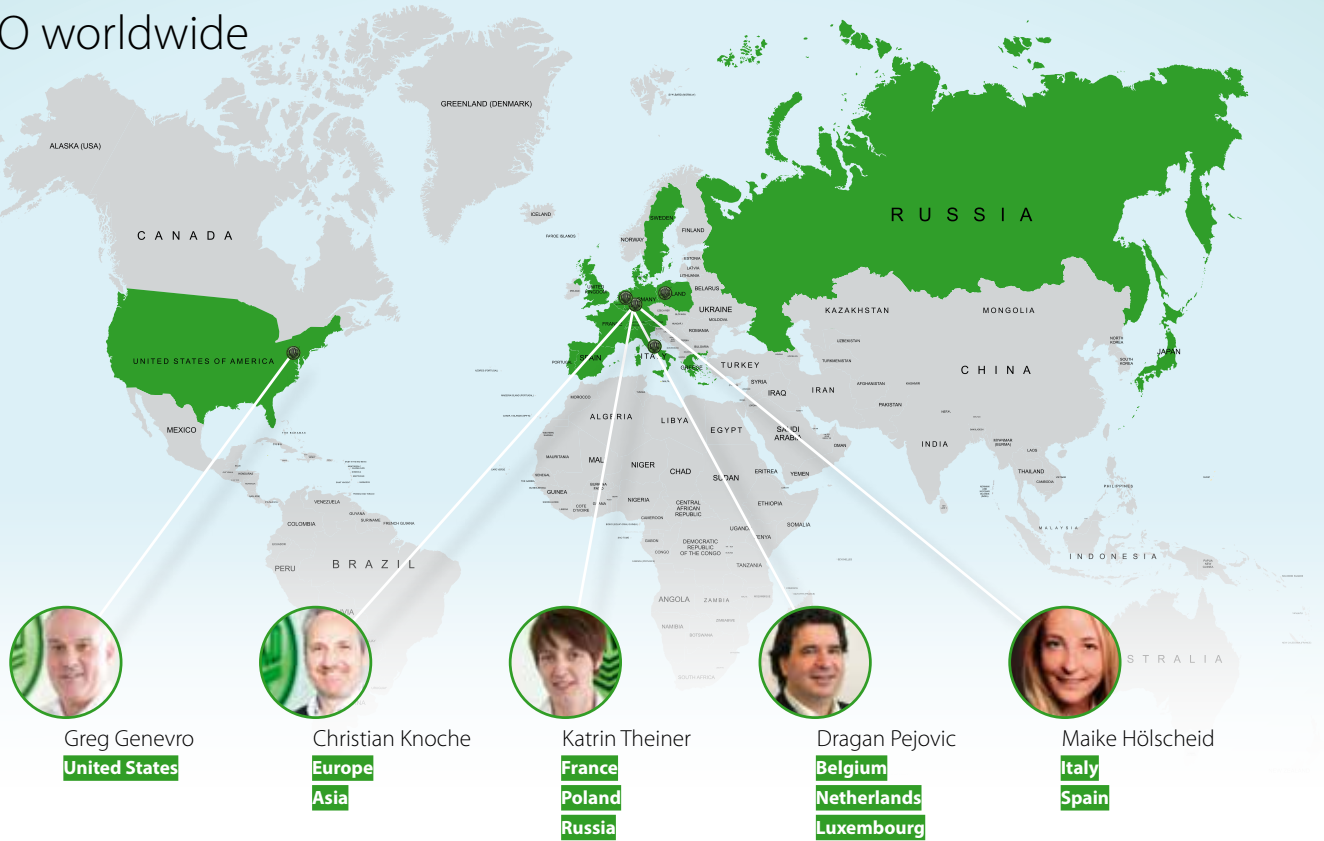

Logistik-Center Hilden

Modernste Lagertechnik - Weltweiter Versand - Lieferfähigkeit als Erfolgsfaktor

Eine optimierte Organisation, modernste Datentechnik und das neue, automatische Kleinteilelager am Standort Hilden garantieren, dass die im Werk eingehenden Kundenaufträge mit einem Lieferservicegrad von 95 Prozent innerhalb von 24 Stunden zur Auslieferung kommen.

In der Werkzeugbranche ist dieses Lager eines der modernsten seiner Art. Es versorgt neben dem Versand auch die Produktion unseres Betriebes.





Innovation, Kompetenz, Qualität, Service und Kundennähe

bilden seit Jahrzehnten das Fundament des Erfolgs auf den Märkten der Welt. Über 60% der Produktion gehen in den Export und finden in weltweit mehr als 100 Ländern ihren Absatz.

Der Siegeszug mit über 150 Abziehertypen in mehr als 500 unterschiedlichen Einsatzgrößen haben dazu geführt, dass der Markenname KUKKO im Laufe der Zeit zum Synonym für Abziehwerkzeuge geworden ist.

Die strikte Ausrichtung an den Erfordernissen des Kundennutzens hat KUKKO mit seiner Modernität, hoher fachlicher Kompetenz, großer Finanzkraft und zeitgerechtem Dienstleistungsdenken zu einem geschätzten Partner des Fachhandels und einem der Europäischen Top Systemlieferanten im Werkstattbereich der Automobilindustrie gemacht.

Konstruktion und Modellierung

3D-Drucktechnologie schon in der frühen Konstruktionsphase.

Die klassische Technische Zeichnung auf Papier hat sich schon längst digitalisiert. Heute stehen einem Konstrukteur professionelle CAD-Anwendungen für den Entwurf und die Konstruktion technischer Lösungen zur Seite. Hiermit kann man ein virtuelles Modell dreidimensionaler Objekte mit Hilfe des Computers gestalten. Großer Vorteil hierbei ist die beliebige räumliche Darstellung des Objektes.



Inzwischen ist es auch auf einfachstem Wege möglich schnell ein Muster, der zuvor designten 3D-Modelle mit zukunftsweisender Drucktechnologie, in der frühen Konstruktionsphase zu erstellen.





Wissensmanagement

Kürzere Wege, schnellere Konstruktion.

Mit der Integration von Confluence in den Betriebsablauf kann jederzeit der aktuelle Konstruktionsstand jedes Produktes eingesehen werden. Durch definierte Daten zu Fälligkeit und dessen Zuordnung zu Teams und Personen lässt sich auf einen Blick verfolgen, was fehlt, wer dafür verantwortlich ist und bis wann die Aufgabe erledigt sein muss.

Projektstatus und Fälligkeiten global visualisiert.

Der Fahrplan für die Entwicklung eines neuen Werkzeuges ist somit von Beginn bis Fertigstellung durchdacht und vorgegeben. Durch die klare Zuteilung von Aufgaben und deren Fälligkeiten werden unnötige Stillstände umgangen. Die Entwicklungsphase ist mit Confluence deutlich optimiert.

Die Transparenz der Produktentwicklung kommt auch beim Kunden an. Spezielle Kundenprojekte können stets verfolgt, und wenn nötig, direkt korrigiert werden.





Abzieher-Leitfaden

Unser Abzieher-Leitfaden hilft Ihnen schnell und sicher bei der Auswahl des richtigen Abziehers.

Sie wissen nicht genau welcher Abzieher für Sie der Richtige ist? Mit unserem Leitfaden können Sie sich sicher sein, den für Ihre Anwendung am besten geeigneten Abzieher zu finden. Ob Aus- und Innen-Ausziehen, Trenn-Abziehen oder Kugellager Ein- und Ausbau, hier ist für jede Anwendung das Richtige dabei.

Der Leitfaden dient zusätzlich auch als Lehrbuch für Anwendungen im Abziehbereich und ist in sieben Sprachen erhältlich.

Sie finden ihn auf unserer Website, im Service Bereich, unter Downloads zum kostenlosen Download.



TURNUS Katalog

Schrauben, Spannen, Klemmen, Schlagen und Markieren sind die Spezialgebiete von unseren TURNUS Produkten.

Sollten Sie mal wieder etwas einspannen oder etwas markieren, dann ist der TURNUS Katalog die Lösung für ihre Anwendung. Feilkloben, Schraubzwingen, Türspanner, Schraubstöcke, Schraubendreher, Stiftschlüssel, Lochen und Schneiden, Signieren und Markieren sowie Funkenfreie Werkzeuge gehören zum Programm.

Den aktuellen Katalog können Sie im Service Bereich, unter Downloads, auf www.KUKKO.com herunterladen. Sie haben auf unserer Website, über den Reiter TURNUS Produkte, den Schnellzugriff auf alle TURNUS Produkte.





Informationen rund um die KUKKO Produktpalette

Diese finden Sie auf unserer Homepage www.kukko.com

Wir haben dort für Sie im Downloadbereich viele Informationsmaterialien zur Verfügung gestellt. Ebenso finden Sie am Produkt ausführliche Informationen und Anwendungsvideos.

Möchten Sie Ersatzteile nachbestellen? Dann können Sie dieses einfach und schnell, da nahezu alle Bauteile als Ersatzteil lieferbar und nummeriert sind. Im Servicebereich der Homepage finden Sie die Ersatzteilliste als Download.



Anwendungsvideos

Die Videos helfen Ihnen bei allen Fragen zur Anwendung unserer Werkzeuge.

Wie verwendet man das Werkzeug richtig? Unsere Anwendungsvideos zeigen Ihnen schnell den sicheren und richtigen Umgang mit unseren Werkzeugen. Fast alle unsere Werkzeuge sind mit einem QR-Code versehen, der Sie durch einen Scan mit dem Smartphone, direkt zum richtigen Video führt. Alle weiteren Videos finden Sie auch direkt auf unserem YouTube Kanal www.youtube.com/kukkotools.



www.youtube.com/kukkotools





AUSSEN



Das abzuziehende Teil sitzt auf einer Welle und ist von außen frei zugänglich!

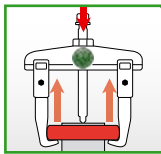
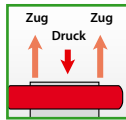

Verwenden Sie einen AUSSEN-Abzieher

INNEN



Das abzuziehende Teil sitzt in einer Vertiefung!

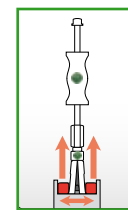
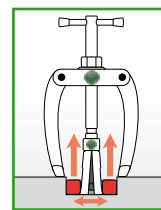
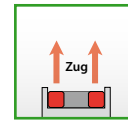
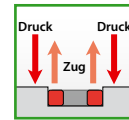

Verwenden Sie einen INNEN-Auszieher

TRENNEN



Das abzuziehende Teil sitzt plan auf. Der Einsatz von Standard-Abzughaken ist nicht möglich!

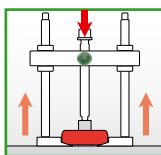
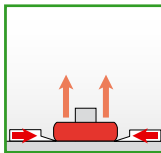
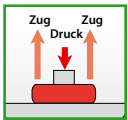

Verwenden Sie einen TRENN-Abzieher

KUGELLAGER



A

Das Kugellager sitzt gleichzeitig in einem Gehäuse und auf einer Welle.

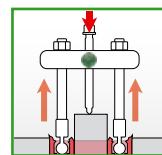
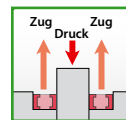

B

Das Kugellager sitzt gleichzeitig in einem Gehäuse, hat aber keine Welle zum Abstützen.

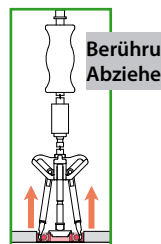
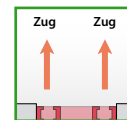

Berührungsloses Abziehen!

Verwenden Sie einen KUGELLAGER-Abzieher



ABZIEHER -

diese Original KUKKO-Konstruktionen sind seit Jahrzehnten bekannt und haben sich weltweit in verschiedensten Einsatzbereichen bewährt. KUKKO verfügt über ein sehr großes, breit gefächertes Abzieher-Programm.

Abzieher mit gleitenden, immer parallelen Abzughaken

- In jeder Position, selbst unter Vollbelastung, parallele Abzughaken.
- Als Außen- und Innenabzieher verwendbar.

Abzieher mit schwenkbaren Abzughaken

- Je größer die Abziehkraft, desto stärker der Griff der Abzughaken an dem abzuziehenden Werkstück.

Abzieher mit selbstzentrierende Abzughaken

- Bewährte Original-KUKKO-Konstruktion mit AUTOGRIP-Technologie.
- Automatische Selbstspannung und Selbstzentrierung der Abzughaken.

Abzieher mit umkehrbaren Abzughaken

- Die Abzughaken sind umkehrbar und beidseitig anwendbar, mit unterschiedlichen Hakenformen.

Abzieher mit seitlicher Spannzwinge

- Der Anpressdruck der Abzughaken erhöht sich durch die Spannzwinge um ein Vielfaches.
- Die Krallen der Abzughaken greifen beim Anziehen der Spannzwinge unter das abzuziehende Teil und lösen dieses bereits vor dem eigentlichen Abziehvorgang.

Abzieher mit voreinstellbaren Abzughaken

- Die Alligator-Übersetzung garantiert, dass die Abzughaken sich nur durch bedienen des Einstellschlüssels öffnen und schließen lassen und sich somit unlösbar wie der Biss eines Alligators festgreifen.





Außen-Abziehen

External extracting

01

Auswahl des richtigen Außen-Abziehers.....**12**
 Selection of the right external puller

Abzieher mit
 gleitenden, immer parallelen Abzughaken.....**16**
 Pullers with sliding, parallel jaws

Abzieher, extra kräftige Ausführung.....**33**
 Puller, high performance is guaranteed

Abzughaken und Zubehör
 für Aussen-Abzieher.....**36**
 Jaws and accessories external pulling

Übersicht: Spindel.....**42**
 Spindle basics

Abzieher mit schwenkbaren Abzughaken.....**50**
 Pullers with swivelling jaws

Abzieher mit
 selbstzentrierenden Abzughaken.....**56**
 Pullers with self-centering jaws

Abzieher mit Auto-Snap.....**60**
 Pullers with Auto-Snap

Abzieher mit konischer Selbstspannung.....**61**
 Puller with cone-driven spread adjuster

Abzieher mit umkehrbaren Haken.....**62**
 Pullers with reversible jaws

Abzieher mit seitlicher Spannzwinde.....**64**
 Pullers with side clamp

Abzieher mit voreinstellbaren Abzughaken...**66**
 Pullers with adjustable jaws

Kleinteilabzieher.....**67**
 Small part puller

Abzieher Economy.....**68**
 Puller Economy

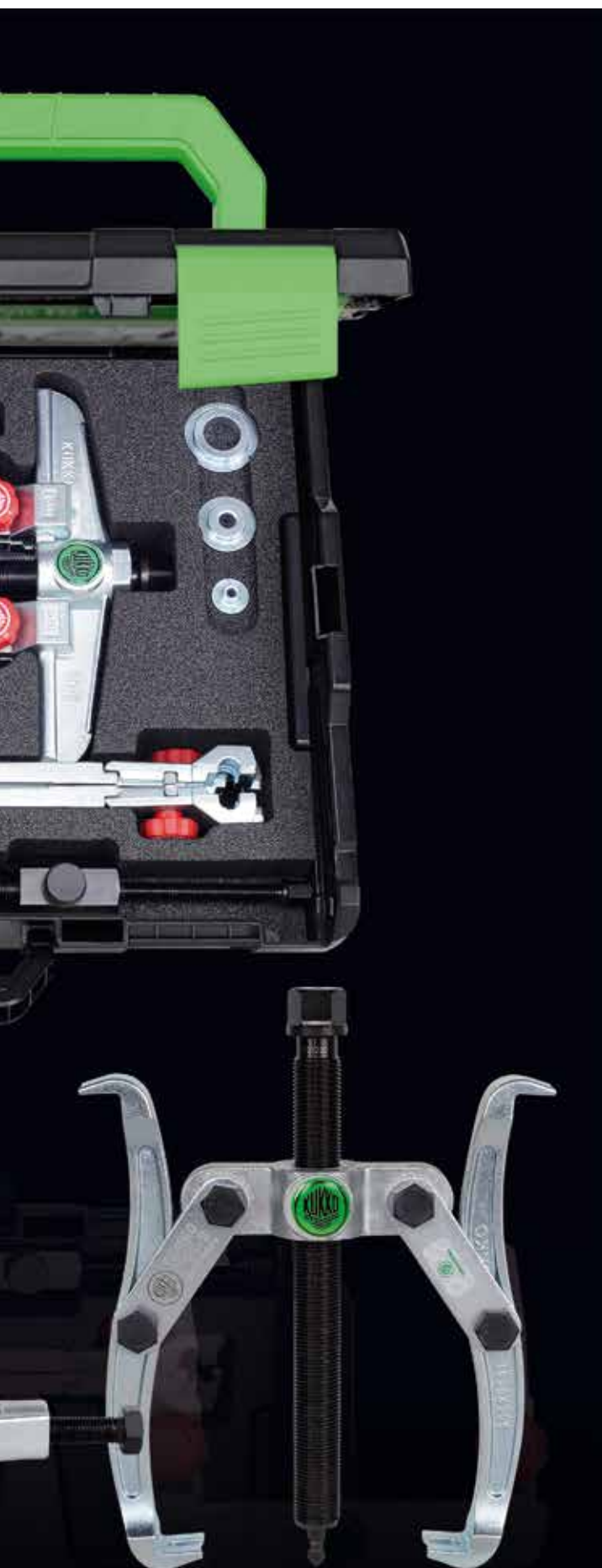

Auswahl des richtigen Außen-Abziehers



Das abziehende Teil sitzt auf einer Welle und ist von außen frei zugänglich!

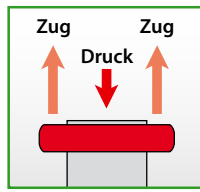

1. Schritt: Messen der Platzverhältnisse

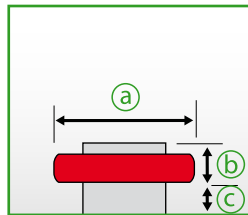

- Ⓐ Durchmesser → definiert die Spannweite
 - Ⓑ Tiefe → definiert die Spanntiefe
 - Ⓒ verfügbarer Platz → definiert die Größe und Form der Abzughaken
- 📄 194-199

2. Schritt: Auswahl des Abzieher-Typs

Anforderung:

- Der Abzieher kommt bei unterschiedlichen Anwendungen zum Einsatz.
- Der Abzieher soll die Möglichkeit bieten die Eigenschaften zu verändern z. B. Erhöhung der Spanntiefe etc.

Empfehlung von KUKKO

Abzieher mit gleitenden und parallelen Abzughaken

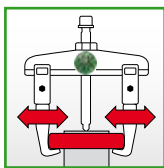

Die Abzughaken können auf der Traverse stufenlos (auch asymmetrisch) verschoben und mittels Schraubverbindung oder Handstellrändel auf der Traverse fixiert werden.

Baureihen zur Auswahl

11 ; 20; 20+; 20-S; 20+S; 20-S-T
20-S+T; 30; 30+; 30-S; 30+S
30-S-T; 30-S+T; 110; 120; 130

Anforderung:

- Es wird immer die gleiche Anwendung abgezogen.

Empfehlung von KUKKO

Abzieher mit selbstzentrierenden Abzughaken

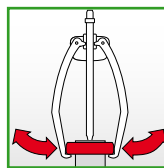

Die Abzughaken sind miteinander verbunden. Die Abzieher gewährleisten dadurch eine automatische Selbstspannung und Selbstzentrierung der Haken.

Baureihen zur Auswahl

43; 44; 45; 482; 483; 844; 845

Anforderung:

- Es wird immer die gleiche Anwendung abgezogen.
- Gleiche Anwendung in unterschiedlicher Tiefe.

Empfehlung von KUKKO

Abzieher mit schwenkbaren Abzughaken

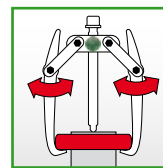

Die Abzughaken und die Traverse sind mittels beweglicher Laschen verbunden. Beim Anziehen der Spindel werden die Abzughaken gespannt und ziehen sich fest. Eine zusätzliche Variante sind Abzieher mit umkehrbaren Abzughaken. Das Umkehren der Abzughaken vergrößert oder verkleinert die Spanntiefe.

Baureihen zur Auswahl

41; 42; 46; 47; 201; 203; 205
206; 207; 208; 209

Anforderung:

- Das Lager liegt bündig auf.
- Es ist besonders wichtig, dass die Abzughaken nicht abrutschen.

Empfehlung von KUKKO

Abzieher mit seitlicher Spannzwinde

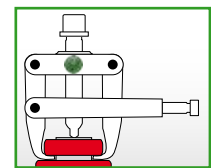

Zum Abziehen von bündig anliegenden Teilen. Die Abzughaken greifen beim Anziehen der seitlichen Spannzwinde unter das abziehende Teil und lösen dieses bereits vor dem eigentlichen Abziehvorgang. Die Spannzwinde presst die Abzughaken fest an das abziehende Teil. Dadurch ist gewährleistet, dass die Abzughaken nicht abrutschen.

Baureihen zur Auswahl

204; 210

3. Schritt: Wie viel Kraft wird benötigt?

Es ist eine normale Druckleistung erforderlich.

Eine hohe Druckleistung ist erforderlich, da das abziehende Teil besonders fest sitzt, gegebenenfalls verrostet ist.

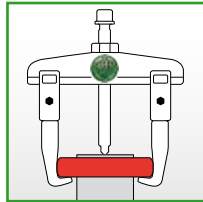

**Abzieher mit
mechanischer Spindel**

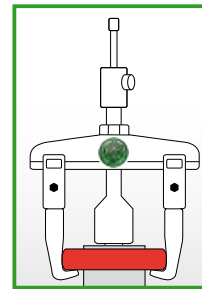

**Abzieher mit
fetthydraulischer Spindel**

4. Schritt: Modell auswählen

Das ausgewählte Abziehwerkzeug wird normalerweise die erforderliche Leistung und Abziehkraft aufweisen. Um jedoch absolut sicher zu gehen, sollte bei sich überschneidenden Abmessungsbereichen immer das größtmögliche Modell gewählt werden.

Detaillierte Maß- und Leistungsangaben aller Modelle finden Sie unter www.KUKKO.com

Beispiel:

1. Schritt: Messen der Platzverhältnisse

Spannweite: 142 mm / 120 mm / 135 mm
Spanntiefe: 135 mm / 120 mm / 220 mm
Abzughakengröße: Platz unbegrenzt vorhanden

2. Schritt: Auswahl des Abzieher-Typs

Vorgabe: Es müssen verschiedene Lager in unterschiedlichen Tiefen ausgezogen werden.

Ziel: Es wird ein Abzieher gesucht, der sich individuell verändern lässt.

KUKKO empfiehlt einen Abzieher mit gleitenden, immer parallelen Abzughaken.

3. Schritt: Wieviel Kraft wird benötigt?

Die Lager sitzen leichtgängig auf der Welle.

KUKKO empfiehlt einen Abzieher mit mechanischer Spindel.

4. Schritt: Modell auswählen

Laut KUKKO-Website kommen die Abzieher der Baureihen 20 und 30 in der Größe 2 in Frage.

Die Entscheidung fällt auf: 30-2+

Vorteil:

- mit dem 3-armigen Modell hat man die bestmögliche Lastverteilung und einen besonders festen Halt.
- man kann durch Zukauf der Verlängerungen den Abzieher an die jeweilige Spanntiefe anpassen.
- Die Schnellverstellung macht ein schnelles Ändern der Spannweite möglich.

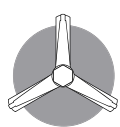

Sie sollten einem 3-armigen Abzieher immer den Vorzug geben, wenn die Zugverhältnisse es zulassen. Die gleichmäßige Lastverteilung garantiert einen besonders sicheren Halt am abzuziehenden Teil.

Arbeitsweise

STANDARD

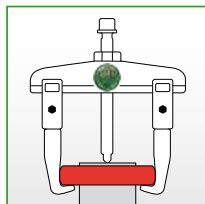

Der häufigste Anwendungsfall beim Abziehen ist das Außenabziehen mit gleitenden, immer parallelen Abzughaken. Hierbei wird das abzuziehende Teil, z.B. ein Zahnrad, eine Riemenscheibe oder ein Kugellager von außen gegriffen. Durch das Anziehen der Spindel wird das Teil von der Welle gelöst.

als INNENAUSZIEHER

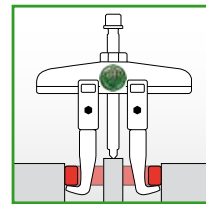

Die Abzieher können durch Umdrehen der Abzughaken als Innenauszieher verwendet werden. **Es ist zu beachten, dass bei der Verwendung des Abziehers als Innenauszieher immer ein fester Punkt in der Mitte benötigt wird, auf dem sich die Druckspindel abstützen kann.**

Zubehör: Modulare Verlängerung der Abzughaken

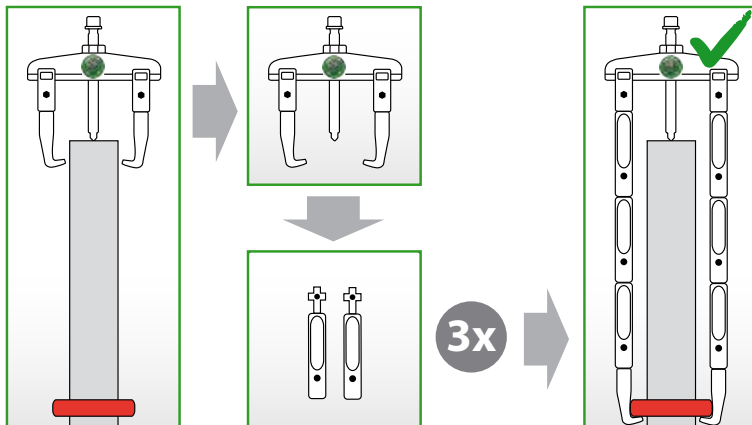

Für die 20er und 30er Baureihen bietet KUKKO modulare Verlängerungen an (kompatibel mit den Größen 1 bis 20). Die Verlängerungen können miteinander kombiniert und so der erforderlichen Spanntiefe angepasst werden.

Zubehör: Spannzwinde

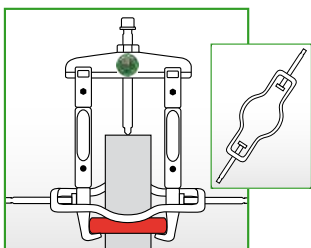

Außenabziehen unter Verwendung einer zusätzlichen Spannzwinde. Diese presst die Abzughaken fest an das abzuziehende Teil und dient der Stabilitätsunterstützung beim Abziehvorgang.

Zubehör: fetthydraulische Spindel

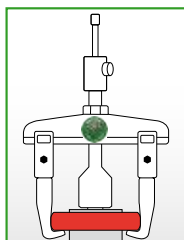

Die hydraulische Spindel ermöglicht ein kontrolliertes und sicheres Arbeiten von 7-20 t. Sie nutzt das gesamte Leistungspotenzial des Abziehers, oberhalb der Möglichkeiten einer mechanischen Spindel. Beim Ersetzen der mechanischen durch eine hydraulische Spindel verringert sich außerdem die aufzuwendende Antriebskraft erheblich.



Abzieher mit gleitenden, immer parallelen Abzughaken

Zubehör: fetthydraulische Zusatzpresse

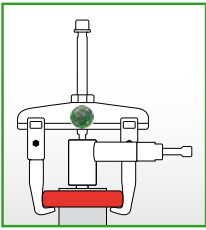

Für den Einsatz mit mechanischen KUKKO-Abziehern ab Größe 3.

Die fetthydraulischen Zusatzpressen sind ein gutes Hilfsmittel, um beim Abziehen von sehr festsitzenden Teilen, die Druckleistung wesentlich zu erhöhen. Die Hydraulikpressen werden einfach zwischen Spindel und Welle mit der mechanischen Spindel festgespannt. **Es ist kein Umbau des Abziehers nötig!**

Zubehör: Abzughaken

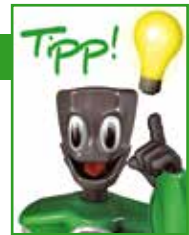

Die Abzieher der Baureihen 20 und 30 lassen sich problemlos mit verschiedenen Abzughaken-Längen und -Typen verändern.

Welche Abzughaken passen auf welche Abzieher?

- Auf alle Abzieher der Größe **-1** und **-10** ➔ passen die Abzughaken, die mit **1-** anfangen
- Auf alle Abzieher der Größe **-2** und **-20** ➔ passen die Abzughaken, die mit **2-** anfangen
- Auf alle Abzieher der Größe **-3** und **-30** ➔ passen die Abzughaken, die mit **3-** anfangen
- Auf alle Abzieher der Größe **-4** und **-40** ➔ passen ebenfalls die Abzughaken, die mit **3-** anfangen

Beispiel:

- 20-2** ➔ hat die Abzughaken 2-150-P
- ➔ ebenfalls passen: 2-151-P; 2-152-P; 2-153-P
- ➔ ebenfalls passen lange Abzughaken wie: 2-300-P; 2-301-P; 2-302-P; 2-303-P

Sicherheitshinweise

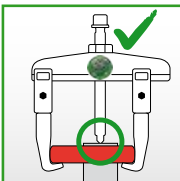
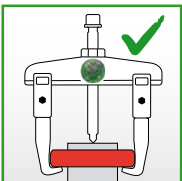

Bei mittigen Wellen ist der Abzieher mittig anzusetzen. Sitzt die Welle nicht mittig, kann bei Abziehen mit parallel laufenden Abzughaken auch asymmetrisch abgezogen werden.

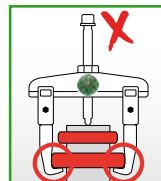
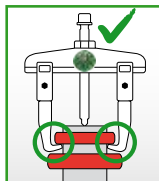

Bei mehreren abzuziehenden Teilen immer schrittweise abziehen. Niemals mehrere Teile gleichzeitig abziehen.

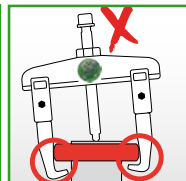
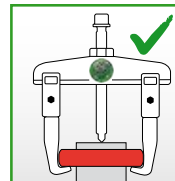

Die Auflageflächen der Abzughaken müssen komplett und gerade unter dem abzuziehenden Teil sitzen.

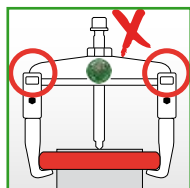
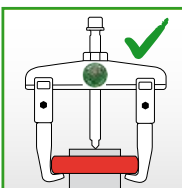

Die Gleitstücke der Abzughaken müssen immer komplett und fest auf der Traverse sitzen.

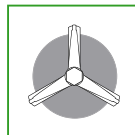

Ist um das abzuziehende Teil herum genügend Freiraum, so empfehlen wir einen 3-armigen Abzieher für optimale Lastverteilung.

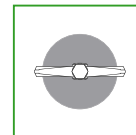

Ein 2-armiger Abzieher kommt dann zum Einsatz, wenn für die 3-armige Variante nicht genügend Freiraum vorhanden ist.



Abzieher mit gleitenden, immer parallelen Abzughaken

2-armige Universal Abzieher

Zum Abziehen von Lagern, Zahnrädern, Scheiben etc.

20

- 20-1
- 20-10**
- 20-2
- 20-20
- 20-3
- 20-30
- 20-4
- 20-40



20-5





ST

Beschreibung

- Standard-Abzughaken.
- In jeder Position, selbst unter Vollbelastung, parallele Abzughaken.
- Auch zum Abziehen asymmetrischer Werkstücke geeignet.
- Optimale Anpassung der Spindel an die Welle durch 2-seitige Spindelspitze.
- Mechanische Druckspindel

Vorteil

- Optional umrüstbar auf verschiedene Abzughakentypen und variable Spanntiefe durch Abzughakenverlängerungen.
- Durch Umdrehen der Abzughaken als Außen- und Innenabzieher verwendbar.
- Auch zum Abziehen asymmetrischer Werkstücke geeignet.
- Bund des Spindelkopfs verhindert Abrutschen des Schlüssels.
- Traverse, bis Größe -30, besitzt Sechskantprofil zum Gegenhalten.

Art.-No.		 mm	 mm	 mm	max. t	 max. Nm
20-1	-009433	90	100	17	4,5	80
20-10	-009921	120	100	17	4,5	80
20-2	-009501	160	150	22	6,0	150
20-20	-010088	200	150	22	6,0	150
20-3	-009686	250	200	27	8,5	300
20-30	-010163	350	200	27	8,5	300
20-4	-009761	520	200	36	12	400
20-40	-411861	650	300	36	12	400
20-5	-009846	750	400-700	41	15	650

2-armige Universal Abzieher mit langer Hydraulikspindel (inklusive mechanischer Spindel)

Zum Abziehen von besonders festsitzenden Lagern, Zahnrädern, Scheiben etc.

20-B







ST

Beschreibung

- Fetthydraulik.
- Standard-Abzughaken.
- In jeder Position, selbst unter Vollbelastung, parallele Abzughaken.
- Auf der Traverse stufenlos verschiebbare Abzughaken.
- Hydraulische und mechanische Spindel.

Vorteil

- Leichtes und kontrolliertes Abziehen besonders festsitzender Teile.
- Variable Spanntiefe durch Abzughakenverlängerungen, optional erhältlich bis Abziehergröße -30.
- Bei mechanischer Verwendung optional umrüstbar auf verschiedene Abzughakentypen.
- Durch Umdrehen der Abzughaken als Außen- und Innenabzieher verwendbar.
- Auch zum Abziehen asymmetrischer Werkstücke geeignet.

Art.-No.		 mm	 mm	 mm	 t	mit with
20-2-B	-885815	160	150	12; 22	7	8-01
20-20-B	-885846	200	150	12; 22	7	8-01
20-3-B	-885891	250	200	12; 27	10	8-02
20-30-B	-885945	350	200	12; 27	10	8-02
20-4-B	-885983	520	200	36	15	8-1-B
20-40-B	-886010	650	300	36	15	8-1-B



2-armige Universal Abzieher mit verlängerten Abzughaken

ST

Zum Abziehen von Lagern, Zahnrädern, Scheiben etc.

20







Beschreibung

- Verlängerte Standard-Abzughaken.
- In jeder Position, selbst unter Vollbelastung, parallele Abzughaken.
- Auf der Traverse stufenlos verschiebbare Abzughaken.
- Optimale Anpassung der Spindel an die Welle durch 2-seitige Spindel Spitze.
- Mechanische Spindel.

Vorteil

- Optional umrüstbar auf verschiedene Abzughakentypen und variable Spanntiefe durch Abzughakenverlängerungen.
- Durch Umdrehen der Abzughaken als Außen- und Innenabzieher verwendbar.
- Auch zum Abziehen asymmetrischer Werkstücke geeignet.
- Bund des Spindelkopfs verhindert Abrutschen des Schlüssels.
- Traverse, bis Größe -30, besitzt Sechskantprofil zum Gegenhalten.

Art.-No.	 4021176	 mm	 mm	 mm	max. t
20-1-2	-466311	90	200	17	4,5
20-1-25	-914362	90	250	17	4,5
20-1-4	-989643	90	400	17	4,5
20-10-2	-466496	120	200	17	4,5
20-10-25	-908682	120	250	17	4,5
20-10-4	-989650	120	400	17	4,5
20-2-3	-466564	160	300	22	6,0
20-20-3	-466649	200	300	22	6,0
20-3-25	-901188	250	250	27	8,5
20-3-3	-466724	250	300	27	8,5
20-3-4	-467066	250	400	27	8,5
20-3-5	-467301	250	500	27	8,5
20-30-3	-466809	350	300	27	8,5
20-30-4	-467141	350	400	27	8,5
20-30-5	-467486	350	500	27	8,5
20-4-3	-466984	520	300	36	12,0
20-4-4	-467226	520	400	36	12,0
20-4-5	-467554	520	500	36	12,0
20-40-4	-730641	650	400	36	12,0
20-40-5	-731976	650	500	36	12,0

Verkaufsdiskret für 2-armige Abzieher

ST

Zum Abziehen von Lagern, Zahnrädern, Scheiben etc.

20-ST









Beschreibung

- Der Verkaufs- und Werkstattständer bietet eine geordnete Aufbewahrung und Präsentation der 2-armigen Abzieher.
- Standard-Abzughaken.
- In jeder Position, selbst unter Vollbelastung, parallele Abzughaken.
- Auf der Traverse stufenlos verschiebbare Abzughaken.
- Optimale Anpassung der Spindel an die Welle durch 2-seitige Spindel Spitze.

Vorteil

- Optional umrüstbar auf verschiedene Abzughakentypen und variable Spanntiefe durch Abzughakenverlängerungen.
- Durch Umdrehen der Abzughaken als Außen- und Innenabzieher verwendbar.
- Auch zum Abziehen asymmetrischer Werkstücke geeignet.
- Bund des Spindelkopfs verhindert Abrutschen des Schlüssels.
- Traverse besitzt Sechskantprofil zum Gegenhalten.

Art.-No.	 4021176	 mm	 mm	 mm	max. t		Stück pieces
20-ST	-010248	90 - 250	100 - 200	17-27	4,5 - 8,5		5



2-armige Universal Abzieher mit verlängerten Abzughaken und langer Hydraulikspindel (inklusive mechanischer Spindel) ST

Zum Abziehen von besonders festsitzenden Lagern, Zahnrädern, Scheiben etc.

20-B







Beschreibung

- Fetthydraulik.
- Verlängerte Standard-Abzughaken.
- In jeder Position, selbst unter Vollbelastung, parallele Abzughaken.
- Auf der Traverse stufenlos verschiebbare Abzughaken.
- Hydraulische und mechanische Spindel.

Vorteil

- Leichtes und kontrolliertes Abziehen besonders festsitzender Teile.
- Bei mechanischer Verwendung optional umrüstbar auf verschiedene Abzughakentypen.
- Variable Spanntiefe durch Abzughakenverlängerungen, optional erhältlich bis Abziehergröße -30.
- Durch Umdrehen der Abzughaken als Außen- und Innenabzieher verwendbar.
- Auch zum Abziehen asymmetrischer Werkstücke geeignet.

Art.-No.		 mm	 mm	 mm	 t	mit with
20-2-3-B	-885808	160	300	12; 22	7	8-01
20-20-3-B	-885839	200	300	12; 22	7	8-01
20-3-3-B	-885860	250	300	12; 27	10	8-02
20-3-4-B	-885877	250	400	12; 27	10	8-02
20-3-5-B	-885884	250	500	12; 27	10	8-02
20-30-3-B	-885914	350	300	12; 27	10	8-02
20-30-4-B	-885921	350	400	12; 27	10	8-02
20-30-5-B	-885938	350	500	12; 27	10	8-02
20-4-3-B	-885952	520	300	36	15	8-1-B
20-4-4-B	-885969	520	400	36	15	8-1-B
20-4-5-B	-885976	520	500	36	15	8-1-B
20-40-4-B	-885990	650	400	36	15	8-1-B
20-40-5-B	-886003	650	500	36	15	8-1-B

2-armige Universal Abzieher im Set ST

Zum Abziehen von Lagern, Zahnrädern, Scheiben etc.

20-P







Beschreibung

- Standard-Abzughaken in verschiedenen Längen.
- In jeder Position, selbst unter Vollbelastung, parallele Abzughaken.
- Auf der Traverse stufenlos verschiebbare Abzughaken.
- Optimale Anpassung der Spindel an die Welle durch 2-seitige Spindelspitze.
- Mechanische Spindel.

Vorteil

- Variable Spanntiefe durch Abzughaken in verschiedenen Längen.
- Optional umrüstbar auf verschiedene Abzughakentypen.
- Durch Umdrehen der Abzughaken als Außen- und Innenabzieher verwendbar.
- Auch zum Abziehen asymmetrischer Werkstücke geeignet.
- Bund des Spindelkopfs verhindert Abrutschen des Schlüssels.

Art.-No.		 mm	 mm	 mm	max. t	mit with
20-10-P3	-267611	120	100/200/250/350	17	4,5	1-90-P, 1-190-P, 1-250-P
20-20-P2	-003004	200	150/300	17	6	2-150-P, 2-300-P
20-30-P3	-003011	350	200/300/400	19	8,5	3-200-P, 3-300-P, 3-400-P

2- und 3-armiger Universal Abzieher-Satz

Zum Abziehen von Lagern, Zahnrädern, Scheiben etc.

K-2030-10

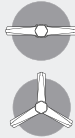

Beschreibung

- Bausatz "8 in 1" im bewährten KUKKO-L-Boxx-System.
- Der Satz ermöglicht durch die Kombination von Abzughaken und Verlängerungen den Zusammenbau von 8 verschiedenen Abziehermodellen.
- Durch Zwei- oder Dreiarmigkeit flexibel im Einsatz.
- Standard-Abzughaken.
- Abzughakenverlängerungen.

Vorteil

- Praxisgerechte Zusammenstellung für den universellen Einsatz.
- Variable Spanntiefe durch Abzughaken in verschiedenen Längen.
- Optional umrüstbar auf verschiedene Abzughakentypen.
- Durch Umdrehen der Abzughaken als Außen- und Innenabzieher verwendbar.
- Auch zum Abziehen asymmetrischer Werkstücke geeignet.

Art.-No.					max.	
		mm	mm	mm	t	
K-2030-10	-974748	120 - 130	100 - 350	17	4,5 - 6,0	L-Boxx

ST

01



2- und 3-armiger Universal Abzieher-Satz

Zum Abziehen von großen Lagern, Zahnrädern, Scheiben etc.

K-2030-20

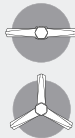

Beschreibung

- Bausatz "7 in 1" im bewährten KUKKO-L-Boxx-System.
- Der Satz ermöglicht durch die Kombination von Abzughaken und Verlängerungen den Zusammenbau von 7 verschiedenen Abziehermodellen.
- Die kräftige Ausführung ist besonders für große und schwere Anwendungen in Industrie und NFZ geeignet.
- Durch Zwei- oder Dreiarmigkeit flexibel im Einsatz.
- Standard-Abzughaken.

Vorteil

- Praxisgerechte Zusammenstellung für den universellen Einsatz.
- Variable Spanntiefe durch Abzughaken in verschiedenen Längen.
- Optional umrüstbar auf verschiedene Abzughakentypen.
- Durch Umdrehen der Abzughaken als Außen- und Innenabzieher verwendbar.
- Auch zum Abziehen asymmetrischer Werkstücke geeignet.

Art.-No.					max.	
		mm	mm	mm	t	
K-2030-20	-161360	150 - 600	200	24	6	L-Boxx

ST

Hydraulischer 2- und 3-armiger Universal-Abzieher-Satz

Zum hydraulischen Abziehen von großen Lagern, Zahnrädern, Scheiben etc.

K-2030-20-B

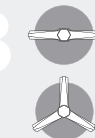

Beschreibung

- Bausatz "14 in 1" im bewährten KUKKO-L-Boxx-System.
- Der Satz ermöglicht durch die Kombination von Hydraulik, Abzughaken und Verlängerungen den Zusammenbau von 14 verschiedenen Abziehermodellen.
- Die kräftige Ausführung ist besonders für große und schwere Anwendungen in Industrie und NFZ geeignet.
- Durch Zwei- oder Dreiarmigkeit flexibel im Einsatz.
- Standard Abzughaken.

Vorteil

- Praxisgerechte Zusammenstellung für den universellen Einsatz.
- Variable Spanntiefe durch Abzughaken in verschiedenen Längen.
- Bei mechanischer Verwendung optional umrüstbar auf verschiedene Abzughakentypen.
- Durch Umdrehen der Abzughaken als Außen- und Innenabzieher verwendbar.
- Auch zum Abziehen asymmetrischer Werkstücke geeignet.

Art.-No.					mit with		
		mm	mm	mm	t		
K-2030-20-B	-123269	150 - 600	200	24	8-01	7	L-Boxx

ST

KUKKO i-BOXX® UND L-BOXX® SYSTEM



- ▶ **Sichere Aufbewahrung der Werkzeuge im Spezialschaum**
- ▶ **Bedienungsanleitung im Deckel stets sichtbar mit:**
 - Inhaltsangabe
 - Anwendungsbildern
 - Sicherheitshinweisen
- ▶ **Bei Online-Registrierung Erhöhung der Hersteller-Garantie auf 5 Jahre**
- ▶ **Spezialfett für Druckspindeln inkl.**
- ▶ **Vollständigkeit – mit einem Blick überschaubar**
- ▶ **Passend zu den Systemen namhafter Hersteller**



EIN SYSTEM. VIELE MÖGLICHKEITEN.

Mit dem i-BOXX und L-BOXX-System von KUKKO stehen Ihnen alle Möglichkeiten offen. Sie können diese mit Insert-Boxen, Tiefziehteilen, Schaumeinsätzen sowie unterschiedlichen Einsätzen für den Deckel ausstatten. Ihre Werkzeuge, Kleinteile oder Ersatzteile werden sicher und übersichtlich aufbewahrt und transportiert. Dieses System ist die perfekte mobile Lösung und in die Fahrzeugeinrichtung optimal integrierbar.



SICHER



MOBIL



Der neue Frontgriff erleichtert das Tragen der bewährten L-Boxx.



WERKZEUG

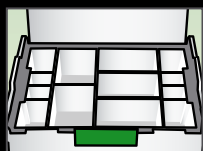

INSERT-BOXEN

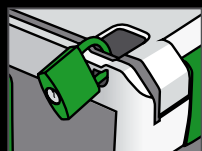

ABSCHLIESSBAR

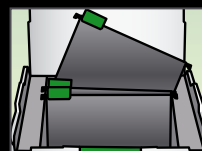

OFFICE



100 KG
BELASTBAR

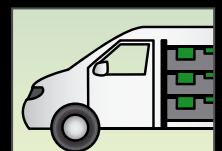

KFZ HALTER +
CRASHSICHER

3-armige Universal Abzieher

Zum Abziehen von Lagern, Zahnrädern, Scheiben etc.

30





Beschreibung

- Standard-Abzughaken.
- In jeder Position, selbst unter Vollbelastung, parallele Abzughaken.
- Auf der Traverse stufenlos verschiebbare Abzughaken.
- Optimale Anpassung der Spindel an die Welle durch 2-seitige Spindelspitze.
- Mechanische Spindel.

Vorteil

- Optional umrüstbar auf verschiedene Abzughakentypen und variable Spanntiefe durch Abzughakenverlängerungen.
- Durch Umdrehen der Abzughaken als Außen- und Innenabzieher verwendbar.
- Auch zum Abziehen asymmetrischer Werkstücke geeignet.
- Bund des Spindelkopfs verhindert Abrutschen des Schlüssels.
- Nahezu alle Bauteile als Ersatzteil lieferbar, zeitsparende Bestellung durch Nummerierung.

Art.-No.		 mm	 mm	 mm	max. t	 max. Nm
30-1	-013393	90	100	17	6	80
30-10	-013621	130	100	17	6	80
30-2	-013478	160	150	22	7	150
30-20	-013706	200	150	22	7	150
30-3	-013546	250	200	27	10	250
30-30	-303005	350	200	27	10	250
30-4	-303302	375	200	36	15	500
30-40	-303319	520	200	41	15	500
30-5	-303326	650	300500	41	20	650

3-armige Universal Abzieher mit langer Hydraulikspindel (inklusive mechanischer Spindel)

Zum Abziehen von besonders festsitzenden Lagern, Zahnrädern, Scheiben etc.

30-B







Beschreibung

- Fetthydraulik.
- Standard-Abzughaken.
- In jeder Position, selbst unter Vollbelastung, parallele Abzughaken.
- Auf der Traverse stufenlos verschiebbare Abzughaken.
- Hydraulische und mechanische Spindel.

Vorteil

- Leichtes und kontrolliertes Abziehen besonders festsitzender Teile.
- Bei mechanischer Verwendung optional umrüstbar auf verschiedene Abzughakentypen.
- Variable Spanntiefe durch Abzughakenverlängerungen, optional erhältlich bis Abziehergröße -30.
- Durch Umdrehen der Abzughaken als Außen- und Innenabzieher verwendbar.
- Auch zum Abziehen asymmetrischer Werkstücke geeignet.

Art.-No.		 mm	 mm	 mm	 t	mit with
30-2-B	-886317	160	150	12	7	8-01
30-20-B	-886348	200	150	12	7	8-01
30-3-B	-886393	250	200	12	10	8-02
30-30-B	-303104	350	200	12	10	8-02



3-armige Universal Abzieher mit verlängerten Abzughaken

ST

Zum Abziehen von Lagern, Zahnrädern, Scheiben etc.

30







Beschreibung

- Verlängerte Standard-Abzughaken.
- In jeder Position, selbst unter Vollbelastung, parallele Abzughaken.
- Auf der Traverse stufenlos verschiebbare Abzughaken.
- Optimale Anpassung der Spindel an die Welle durch 2-seitige Spindelspitze.
- Mechanische Spindel.

Vorteil

- Optional umrüstbar auf verschiedene Abzughakentypen und variable Spanntiefe durch Abzughakenverlängerungen.
- Durch Umdrehen der Abzughaken als Außen- und Innenabzieher verwendbar.
- Auch zum Abziehen asymmetrischer Werkstücke geeignet.
- Bund des Spindelkopfs verhindert Abrutschen des Schlüssels.
- Nahezu alle Bauteile als Ersatzteil lieferbar, zeitsparende Bestellung durch Nummerierung.

Art.-No.	 4021176	 mm	 mm	 mm	max. t
30-1-2	-730726	90	200	17	6
30-10-2	-730801	130	200	17	6
30-2-3	-730986	160	300	22	7
30-20-3	-731068	200	300	22	7
30-3-25	-901256	250	250	27	10
30-3-3	-731143	250	300	27	10
30-3-4	-731228	250	400	27	10
30-3-5	-731303	250	500	27	10

3-armige Universal Abzieher mit verlängerten Abzughaken und langer Hydraulikspindel (inklusive mechanischer Spindel)

ST

Zum Abziehen von besonders festsitzenden Lagern, Zahnrädern, Scheiben etc.

30-B







Beschreibung

- Fetthydraulik.
- Verlängerte Standard-Abzughaken.
- In jeder Position, selbst unter Vollbelastung, parallele Abzughaken.
- Auf der Traverse stufenlos verschiebbare Abzughaken.
- Hydraulische und mechanische Spindel.

Vorteil

- Leichtes und kontrolliertes Abziehen besonders festsitzender Teile.
- Bei mechanischer Verwendung optional umrüstbar auf verschiedene Abzughakentypen.
- Variable Spanntiefe durch Abzughakenverlängerungen, optional erhältlich bis Abziehergröße -30.
- Durch Umdrehen der Abzughaken als Außen- und Innenabzieher verwendbar.
- Auch zum Abziehen asymmetrischer Werkstücke geeignet.

Art.-No.	 4021176	 mm	 mm	 mm	 t	mit with
30-2-3-B	-886300	160	300	12	7	8-01
30-20-3-B	-886331	200	300	12	7	8-01
30-3-3-B	-886362	250	300	12	10	8-02
30-3-4-B	-886379	250	400	12	10	8-02
30-3-5-B	-886386	250	500	12	10	8-02



3-armiger Universal Abzieher im Set

Zum Abziehen von Lagern, Zahnrädern, Scheiben etc.

30-P3



Beschreibung

- Standard-Abzughaken in verschiedenen Längen.
- In jeder Position, selbst unter Vollbelastung, parallele Abzughaken.
- Auf der Traverse stufenlos verschiebbare Abzughaken.
- Optimale Anpassung der Spindel an die Welle durch 2-seitige Spindelspitze.
- Mechanische Spindel.

Vorteil

- Variable Spanntiefe durch Abzughaken in verschiedenen Längen.
- Optional umrüstbar auf verschiedene Abzughakentypen.
- Durch Umdrehen der Abzughaken als Außen- und Innenabzieher verwendbar.
- Auch zum Abziehen asymmetrischer Werkstücke geeignet.
- Bund des Spindelkopfs verhindert Abrutschen des Schlüssels.

Art.-No.	4021176	mm	mm	mm	max. t
30-10-P3	-111136	130	100/200/250/350	17	6
30-20-P2	-111150	200	150/300	22	7
30-3-P3	-111174	250	200/300/400	27	10

ST

01



2-armige Universal Abzieher mit schmalen Abzughaken

Zum Abziehen von Lagern, Zahnrädern, Scheiben etc. für enge und schlecht zugängliche Zwischenräume.

20-S



Beschreibung

- Schmale Abzughaken.
- In jeder Position, selbst unter Vollbelastung, parallele Abzughaken.
- Auf der Traverse stufenlos verschiebbare Abzughaken.
- Optimale Anpassung der Spindel an die Welle durch 2-seitige Spindelspitze.
- Mechanische Spindel.

Vorteil

- Die schmalen Abzughaken eignen sich für enge, schlecht zugängliche Stellen.
- Optional umrüstbar auf verschiedene Abzughakentypen und variable Spanntiefe durch Abzughakenverlängerungen.
- Durch Umdrehen der Abzughaken als Außen- und Innenabzieher verwendbar.
- Auch zum Abziehen asymmetrischer Werkstücke geeignet.
- Bund des Spindelkopfs verhindert Abrutschen des Schlüssels.

Art.-No.	4021176	mm	mm	mm	max. t	max. Nm
20-1-S	-757396	90	100	17	2,5	35
20-10-S	-757471	120	100	17	2,5	35
20-2-S	-727368	160	150	22	5	120
20-20-S	-727443	200	150	22	5	120
20-3-S	-727511	250	200	27	7	220
20-30-S	-727696	350	200	27	7	220

ST

Verkaufsdisplay für 2-armige Abzieher mit schmalen Abzughaken

Zum Abziehen von Lagern, Zahnrädern, Scheiben etc. für enge und schlecht zugängliche Zwischenräume.

20-ST-S



Beschreibung

- Der Verkaufs- und Werkstattständer bietet eine geordnete Aufbewahrung und Präsentation der 2-armigen Abzieher.
- Schmale Abzughaken.
- In jeder Position, selbst unter Vollbelastung, parallele Abzughaken.
- Auf der Traverse stufenlos verschiebbare Abzughaken.
- Optimale Anpassung der Spindel an die Welle durch 2-seitige Spindelspitze.

Vorteil

- Die schmalen Abzughaken eignen sich für enge, schlecht zugängliche Stellen.
- Optional umrüstbar auf verschiedene Abzughakentypen und variable Spanntiefe durch Abzughakenverlängerungen.
- Durch Umdrehen der Abzughaken als Außen- und Innenabzieher verwendbar.
- Auch zum Abziehen asymmetrischer Werkstücke geeignet.
- Bund des Spindelkopfs verhindert Abrutschen des Schlüssels.

Art.-No.	4021176	mm	mm	mm	max. t		Stück pieces
20-ST-S	-906282	90 - 250	100 - 200	17-27	2,5 - 7,0	20-1-S, 20-10-S, 20-2-S, 20-20-S, 20-3-S, 20-STL	5

ST



2-armige Universal Abzieher mit schmalen Abzughaken im Set

ST

Zum Abziehen von Lagern, Zahnrädern, Scheiben etc. für enge und schlecht zugängliche Zwischenräume.

20-SP



Beschreibung

- Schmale Abzughaken in verschiedenen Längen.
- In jeder Position, selbst unter Vollbelastung, parallele Abzughaken.
- Auf der Traverse stufenlos verschiebbare Abzughaken.
- Optimale Anpassung der Spindel an die Welle durch 2-seitige Spindelspitze.
- Mechanische Spindel.

Vorteil

- Variable Spanntiefe durch Abzughaken in verschiedenen Längen.
- Optional umrüstbar auf verschiedene Abzughakentypen.
- Durch Umdrehen der Abzughaken als Außen- und Innenabzieher verwendbar.
- Auch zum Abziehen asymmetrischer Werkstücke geeignet.
- Bund des Spindelkopfs verhindert Abrutschen des Schlüssels.

Art.-No.		 mm	 mm	 mm	max. t	mit with
20-10-SP	-461514	120	100/200/250/350	17	2,5	1-91-P, 1-191-P, 1-251-P
20-20-SP	-701856	200	150/300	22	5	2-151-P, 2-301-P
20-30-SP	-701931	350	200/300/400	27	7	3-201-P, 3-301-P, 3-401-P

2- und 3-armiger Universal-Abzieher-Satz mit schmalen Abzughaken

ST

Zum Abziehen von Lagern, Zahnrädern, Scheiben etc. für enge und schlecht zugängliche Zwischenräume.

K-2030-10-S



Beschreibung

- Bausatz "8 in 1" im bewährten KUKKO-L-Boxx-System.
- Der Satz ermöglicht durch die Kombination von Abzughaken und Verlängerungen den Zusammenbau von 8 verschiedenen Abziehermodellen.
- Durch Zwei- oder Dreiarmligkeit flexibel im Einsatz.
- Schmale Abzughaken.
- Abzughakenverlängerungen.

Vorteil

- Praxisgerechte Zusammenstellung für den universellen Einsatz.
- Optional umrüstbar auf verschiedene Abzughakentypen und variable Spanntiefe durch Abzughakenverlängerungen.
- Durch Umdrehen der Abzughaken als Außen- und Innenabzieher verwendbar.
- Auch zum Abziehen asymmetrischer Werkstücke geeignet.
- 2-Arm-Traverse besitzt Sechskantprofil zum Gegenhalten.

Art.-No.		 mm	 mm	 mm	max. t		
K-2030-10-S	-306181	120 - 130	100 - 350	17	3	614250, 20-10-SP, 30-10-SP	L-Boxx

2- und 3-armiger Universal-Abzieher-Satz mit schmalen Abzughaken

ST

Zum Abziehen von großen Lagern, Zahnrädern, Scheiben etc. für enge und schlecht zugängliche Zwischenräume.

K-2030-20-S



Beschreibung

- Bausatz "7 in 1" im bewährten KUKKO-L-Boxx-System.
- Der Satz ermöglicht durch die Kombination von Abzughaken und Verlängerungen den Zusammenbau von 7 verschiedenen Abziehermodellen.
- Durch Zwei- oder Dreiarmligkeit flexibel im Einsatz.
- Schmale-Abzughaken.
- Abzughakenverlängerungen.

Vorteil

- Praxisgerechte Zusammenstellung für den universellen Einsatz.
- Die schmalen Abzughaken eignen sich für enge, schlecht zugängliche Stellen.
- Variable Spanntiefe durch Abzughaken in verschiedenen Längen.
- Optional umrüstbar auf verschiedene Abzughakentypen.
- Durch Umdrehen der Abzughaken als Außen- und Innenabzieher verwendbar.

Art.-No.		 mm	 mm	 mm	max. t	
K-2030-20-S	-123276	200	150 - 600	24	5	L-Boxx



3-armige Universal Abzieher mit schmalen Abzughaken

ST

01

Zum Abziehen von Lagern, Zahnradern, Scheiben etc. für enge und schlecht zugängliche Zwischenräume.

30-S







Beschreibung

- Schmale Abzughaken.
- In jeder Position, selbst unter Vollbelastung, parallele Abzughaken.
- Auf der Traverse stufenlos verschiebbare Abzughaken.
- Optimale Anpassung der Spindel an die Welle durch 2-seitige Spindel Spitze.
- Mechanische Spindel.

Vorteil

- Die schmalen Abzughaken eignen sich für enge, schlecht zugängliche Stellen.
- Optional umrüstbar auf verschiedene Abzughakentypen und variable Spanntiefe durch Abzughakenverlängerungen.
- Durch Umdrehen der Abzughaken als Außen- und Innenabzieher verwendbar.
- Auch zum Abziehen asymmetrischer Werkstücke geeignet.
- Bund des Spindelkopfs verhindert Abrutschen des Schlüssels.

Art.-No.					max.	
	4021176	mm	mm	mm	t	max. Nm
30-1-S	-727771	90	100	17	3	40
30-10-S	-728198	130	100	17	3	40
30-2-S	-727856	160	150	22	5	120
30-20-S	-727931	200	150	22	5	120
30-3-S	-728013	250	200	27	7	220

3-armiger Universal Abzieher mit schmalen Abzughaken im Set

ST

Zum Abziehen von Lagern, Zahnradern, Scheiben etc. für enge und schlecht zugängliche Zwischenräume.

30-SP







Beschreibung

- Schmale Abzughaken in verschiedenen Längen.
- In jeder Position, selbst unter Vollbelastung, parallele Abzughaken.
- Auf der Traverse stufenlos verschiebbare Abzughaken.
- Optimale Anpassung der Spindel an die Welle durch 2-seitige Spindel Spitze.
- Mechanische Spindel.

Vorteil

- Die schmalen Abzughaken eignen sich für enge, schlecht zugängliche Stellen.
- Variable Spanntiefe durch Abzughaken in verschiedenen Längen.
- Optional umrüstbar auf verschiedene Abzughakentypen.
- Durch Umdrehen der Abzughaken als Außen- und Innenabzieher verwendbar.
- Auch zum Abziehen asymmetrischer Werkstücke geeignet.

Art.-No.					max.		mit with
	4021176	mm	mm	mm	t	max. Nm	
30-10-SP	-463839	130	100/200/250/350	17	3	40	1-91-S, 1-191-S, 1-251-S
30-20-SP	-728273	200	150/300	22	5	120	2-151-S, 2-301-S
30-3-SP	-728358	250	200/300/400	27	7	220	3-201-S, 3-301-S, 3-401-S



2-armige Universal Abzieher mit extrem schmalen Abzughaken

ST

Zum Abziehen von Getriebezahnradern, Lagern, Ritzeln, Synchronkörpern etc. für extrem enge und schlecht zugängliche Zwischenräume.

20-S-T



Beschreibung

- Extrem schmale Abzughaken in Trapezform.
- In jeder Position, selbst unter Vollbelastung, parallele Abzughaken.
- Auf der Traverse stufenlos verschiebbare Abzughaken.
- Optimale Anpassung der Spindel an die Welle durch 2-seitige Spindelspitze.
- Mechanische Spindel.

Vorteil

- Die schmalen Abzughaken in Trapezform eignen sich für extrem enge, schlecht zugängliche Stellen.
- Optional umrüstbar auf verschiedene Abzughakentypen und variable Spanntiefe durch Abzughakenverlängerungen.
- Durch Umdrehen der Abzughaken als Außen- und Innenabzieher verwendbar.
- Auch zum Abziehen asymmetrischer Werkstücke geeignet.
- Bund des Spindelkopfs verhindert Abrutschen des Schlüssels.

Art.-No.					max.	
	40211761	mm	mm	mm	t	max. Nm
20-1-S-T	-321641	90	100	17	2,5	35
20-10-S-T	-201097	120	100	17	2,5	35

2-armiger Abzieher mit extrem schmalen Abzughaken im Set

ST

Zum Abziehen von Getriebezahnradern, Lagern, Ritzeln, Synchronkörpern etc. für extrem enge und schlecht zugängliche Zwischenräume.

20-SP-T



Beschreibung

- Extrem schmale Abzughaken in Trapezform.
- In jeder Position, selbst unter Vollbelastung, parallele Abzughaken.
- Auf der Traverse stufenlos verschiebbare Abzughaken.
- Optimale Anpassung der Spindel an die Welle durch 2-seitige Spindelspitze.
- Mechanische Spindel.

Vorteil

- Die schmalen Abzughaken in Trapezform eignen sich für extrem enge, schlecht zugängliche Stellen.
- Variable Spanntiefe durch Abzughaken in verschiedenen Längen.
- Optional umrüstbar auf verschiedene Abzughakentypen.
- Durch Umdrehen der Abzughaken als Außen- und Innenabzieher verwendbar.
- Auch zum Abziehen asymmetrischer Werkstücke geeignet.

Art.-No.					max.	mit with
	40211761	mm	mm	mm	t	
20-10-SP-T	-321658	120	100/200/250/350	17	2,5	1-94-P, 1-194-P, 1-254-P

2- und 3-armiger Universal-Abzieher-Satz mit extrem schmalen Abzughaken

ST

Zum Abziehen von Getriebezahnradern, Lagern, Ritzeln, Synchronkörpern etc. für extrem enge und schlecht zugängliche Zwischenräume.

K-2030-10-S-T



Beschreibung

- Bausatz "8 in 1" im bewährten KUKKO-L-Boxx-System.
- Der Satz ermöglicht durch die Kombination von Abzughaken und Verlängerungen den Zusammenbau von 8 verschiedenen Abziehermodellen.
- Durch Zwei- oder Dreiarmligkeit flexibel im Einsatz.
- Extrem schmale Abzughaken in Trapezform.
- Abzughakenverlängerungen.

Vorteil

- Praxisgerechte Zusammenstellung für den universellen Einsatz.
- Die schmalen Abzughaken in Trapezform eignen sich für extrem enge, schlecht zugängliche Stellen.
- Variable Spanntiefe durch Abzughaken in verschiedenen Längen.
- Optional umrüstbar auf verschiedene Abzughakentypen.
- Durch Umdrehen der Abzughaken als Außen- und Innenabzieher verwendbar.

Art.-No.				max.		
	40211761	mm	mm	t		
K-2030-10-S-T	-852022	120 - 130	100 - 350	3	614250, 20-10-SP-T, 30-10-SP-T	L-Boxx



3-armige Universal Abzieher mit extrem schmalen Abzughaken

ST

Zum Abziehen von Getriebezahnrädern, Lagern, Ritzeln, Synchronkörpern etc. für extrem enge und schlecht zugängliche Zwischenräume.

30-S-T



Beschreibung

- Extrem schmale Abzughaken in Trapezform.
- In jeder Position, selbst unter Vollbelastung, parallele Abzughaken.
- Auf der Traverse stufenlos verschiebbare Abzughaken.
- Optimale Anpassung der Spindel an die Welle durch 2-seitige Spindelspitze.
- Mechanische Spindel.

Vorteil

- Die schmalen Abzughaken in Trapezform eignen sich für extrem enge, schlecht zugängliche Stellen.
- Optional umrüstbar auf verschiedene Abzughakentypen und variable Spanntiefe durch Abzughakenverlängerungen.
- Durch Umdrehen der Abzughaken als Außen- und Innenabzieher verwendbar.
- Auch zum Abziehen asymmetrischer Werkstücke geeignet.
- Bund des Spindelkopfs verhindert Abrutschen des Schlüssels.

Art.-No.					max.	
	40211761	mm	mm	mm	t	max. Nm
30-1-S-T	-321689	90	100	17	3	40
30-10-S-T	-321696	130	100	17	3	40

01



3-armiger Abzieher mit extrem schmalen Abzughaken im Set

ST

Zum Abziehen von Lagern, Zahnrädern, Scheiben etc. für enge und schlecht zugängliche Zwischenräume.

30-SP-T



Beschreibung

- Extrem schmale Abzughaken in verschiedenen Längen.
- In jeder Position, selbst unter Vollbelastung, parallele Abzughaken.
- Auf der Traverse stufenlos verschiebbare Abzughaken.
- Optimale Anpassung der Spindel an die Welle durch 2-seitige Spindelspitze.
- Mechanische Spindel.

Vorteil

- Die schmalen Abzughaken in Trapezform eignen sich für extrem enge, schlecht zugängliche Stellen.
- Variable Spanntiefe durch Abzughaken in verschiedenen Längen.
- Optional umrüstbar auf verschiedene Abzughakentypen.
- Durch Umdrehen der Abzughaken als Außen- und Innenabzieher verwendbar.
- Auch zum Abziehen asymmetrischer Werkstücke geeignet.

Art.-No.					max.		mit
	40211761	mm	mm	mm	t	max. Nm	with
30-10-SP-T	-770272	130	100/200/250/350	17	3	40	1-94-S, 1-194-S, 1-254-S

Baureihe 20-S-T



Zum Abziehen von Getriebezahnrädern, Lagern, Ritzeln, Synchronkörpern etc. für extrem enge und schlecht zugängliche Zwischenräume.



2-armige Universal Abzieher mit schnellverstellbaren Abzughaken ST

Zum Abziehen von Lagern, Zahnrädern, Scheiben etc.

20+







Beschreibung

- Standard-Abzughaken mit Schnellverstellung quick adjust.
- In jeder Position, selbst unter Vollbelastung, parallele Abzughaken.
- Auf der Traverse stufenlos verschiebbare Abzughaken.
- Optimale Anpassung der Spindel an die Welle durch 2-seitige Spindel Spitze.
- Mechanische Spindel.

Vorteil

- Ermöglicht durch die Handstellrändel ein schnelles Lösen und Verschieben der Abzughaken auf der Traverse, ohne Schraubenschlüssel.
- Optional umrüstbar auf verschiedene Abzughakentypen und variable Spanntiefe durch Abzughakenverlängerungen.
- Durch Umdrehen der Abzughaken als Außen- und Innenabzieher verwendbar.
- Auch zum Abziehen asymmetrischer Werkstücke geeignet.
- Bund des Spindelkopfs verhindert Abrutschen des Schlüssels.

Art.-No.					max.	
		mm	mm	mm	t	Nm
20-1+	-644771	90	100	17	4,5	80
20-10+	-644856	120	100	17	4,5	80
20-2+	-644931	160	150	22	6	150
20-20+	-645013	200	150	22	6	150
20-3+	-645198	250	200	27	8,5	300
20-30+	-645273	350	200	27	8,5	300

2-armige Universal Abzieher mit schnellverstellbaren Abzughaken und langer Hydraulikspindel (inklusive mechanischer Spindel) ST

Zum Abziehen von besonders festsitzenden Lagern, Zahnrädern, Scheiben etc.

20+B







Beschreibung

- Fetthydraulik.
- Standard-Abzughaken mit Schnellverstellung quick adjust.
- In jeder Position, selbst unter Vollbelastung, parallele Abzughaken.
- Auf der Traverse stufenlos verschiebbare Abzughaken.
- Hydraulische und mechanische Spindel.

Vorteil

- Leichtes und kontrolliertes Abziehen besonders festsitzender Teile.
- Ermöglicht durch die Handstellrändel ein schnelles Lösen und Verschieben der Abzughaken auf der Traverse, ohne Schraubenschlüssel.
- Bei mechanischer Verwendung optional umrüstbar auf verschiedene Abzughakentypen.
- Variable Spanntiefe durch Abzughakenverlängerungen, optional erhältlich bis Abziehergröße -30.
- Durch Umdrehen der Abzughaken als Außen- und Innenabzieher verwendbar.

Art.-No.						mit with
		mm	mm	mm	t	
20-2+B	-885792	160	150	12	7	8-01
20-20+B	-885822	200	150	12	7	8-01
20-3+B	-885853	250	200	12	10	8-02
20-30+B	-885907	350	200	12	10	8-02

Verkaufsdiskret für 2-armige Abzieher ST

Zum Abziehen von Lagern, Zahnrädern, Scheiben etc.

20-ST+







Beschreibung

- Der Verkaufs- und Werkstattständer bietet eine geordnete Aufbewahrung und Präsentation der 2-armigen Abzieher.
- Standard-Abzughaken mit Schnellverstellung quick adjust.
- In jeder Position, selbst unter Vollbelastung, parallele Abzughaken.
- Auf der Traverse stufenlos verschiebbare Abzughaken.
- Optimale Anpassung der Spindel an die Welle durch 2-seitige Spindel Spitze.

Vorteil

- Ermöglicht durch die Handstellrändel ein schnelles Lösen und Verschieben der Abzughaken auf der Traverse, ohne Schraubenschlüssel.
- Optional umrüstbar auf verschiedene Abzughakentypen und variable Spanntiefe durch Abzughakenverlängerungen.
- Durch Umdrehen der Abzughaken als Außen- und Innenabzieher verwendbar.
- Auch zum Abziehen asymmetrischer Werkstücke geeignet.
- Bund des Spindelkopfs verhindert Abrutschen des Schlüssels.

Art.-No.				max.		Stück pieces
		mm	mm	t		
20-ST+	-668944	90 - 250	100 - 200	4,5 - 8,5	20-1+, 20-10+, 20-2+, 20-20+, 20-3+, 20-STL	5



2- und 3-armiger Universal-Abzieher-Satz mit schnellverstellbaren Abzughaken

ST

01

Zum Abziehen von Lagern, Zahnrädern, Scheiben etc.

K-2030-10+

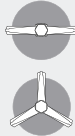

Beschreibung

- Bausatz "8 in 1" im bewährten KUKKO-L-Boxx-System.
- Der Satz ermöglicht durch die Kombination von Abzughaken und Verlängerungen den Zusammenbau von 8 verschiedenen Abziehermodellen.
- Durch Zwei- oder Dreiarmigkeit flexibel im Einsatz.
- Ist um das abzuziehende Teil herum genügend Freiraum, so empfehlen wir einen 3-armigen Abzieher für optimale Lastverteilung.
- Standard-Abzughaken in verschiedenen Längen mit Schnellverstellung quick adjust.

Vorteil

- Praxisgerechte Zusammenstellung für den universellen Einsatz.
- Variable Spanntiefe durch Abzughaken in verschiedenen Längen.
- Durch Umdrehen der Abzughaken als Außen- und Innenabzieher verwendbar.
- Auch zum Abziehen asymmetrischer Werkstücke geeignet.
- 2-Arm-Traversal besitzt Sechskantprofil zum Gegenhalten.

Art.-No.		mm	mm	mm	max. t		
K-2030-10+	-001697	120 - 130	100 - 350	17	4,5 - 6,0	20-10+, 30-10-T, 614250, 1-92-E, 1-192-S, 1-252-S	L-Boxx

Universal Abzieh- und Trennvorrichtung-Satz

ST

Zum hydraulischen Abziehen und Trennen von Kugellagern, Rollenlagern, Innenringen und anderen bündig aufsitzenden Teilen.

K-20-15



Beschreibung

- Bausatz "7 in 1" im bewährten KUKKO-L-Boxx-System.
- Der Satz ermöglicht durch die Kombination von Trennvorrichtung, mechanischer und hydraulischer Spindel, Abzughaken und Verlängerungen den Zusammenbau von 7 verschiedenen Abziehermodellen.
- Abzughaken mit Schnellverstellung quick adjust.
- Abzughakenverlängerungen.
- In jeder Position, selbst unter Vollbelastung, parallele Abzughaken.

Vorteil

- Praxisgerechte Zusammenstellung für den universellen Einsatz.
- Leichtes und kontrolliertes Abziehen besonders festsitzender Teile.
- Ermöglicht durch die Handstellrändel ein schnelles Lösen und Verschieben der Abzughaken auf der Traverse, ohne Schraubenschlüssel.
- Variable Spanntiefe durch Abzughakenverlängerungen.
- Bei mechanischer Verwendung optional umrüstbar auf verschiedene Abzughakentypen.

Art.-No.		mm	mm	mm	max. t		
K-20-15	-367311	90 - 160	100 - 300	22 - 115	4,5 - 6,0	600-17, 8-01, 15-2, 18-2, 20-1+, 20-2+, 1-192-P, 2-302-P	L-Boxx (2 Stk./pcs.)

3-armige Universal Abzieher mit schnellverstellbaren Abzughaken

ST

Zum Abziehen von Lagern, Zahnrädern, Scheiben etc.

30+

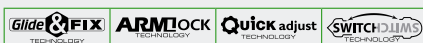

Beschreibung

- Standard-Abzughaken mit Schnellverstellung quick adjust.
- In jeder Position, selbst unter Vollbelastung, parallele Abzughaken.
- Auf der Traverse stufenlos verschiebbare Abzughaken.
- Optimale Anpassung der Spindel an die Welle durch 2-seitige Spindelspitze.
- Mechanische Spindel.

Vorteil

- Ermöglicht durch die Handstellrändel ein schnelles Lösen und Verschieben der Abzughaken auf der Traverse, ohne Schraubenschlüssel.
- Optional umrüstbar auf verschiedene Abzughakentypen und variable Spanntiefe durch Abzughakenverlängerungen.
- Durch Umdrehen der Abzughaken als Außen- und Innenabzieher verwendbar.
- Auch zum Abziehen asymmetrischer Werkstücke geeignet.
- Bund des Spindelkopfs verhindert Abrutschen des Schlüssels.

Art.-No.		mm	mm	mm	max. t	max. Nm
30-1+	-731488	90	100	17	6	80
30-10+	-731556	130	100	17	6	80
30-2+	-731631	160	150	22	7	150
30-20+	-731716	200	150	22	7	150
30-3+	-731891	250	200	27	10	250
30-30+	-303333	350	200	27	10	250



3-armige Universal Abzieher mit schnellverstellbaren Abzughaken und langer Hydraulikspindel (inklusive mechanischer Spindel) **ST**

Zum Abziehen von besonders festsitzenden Lagern, Zahnrädern, Scheiben etc.

30+B



Beschreibung

- Fetthydraulik.
- Standard-Abzughaken mit Schnellverstellung quick adjust.
- In jeder Position, selbst unter Vollbelastung, parallele Abzughaken.
- Auf der Traverse stufenlos verschiebbare Abzughaken.
- Hydraulische und mechanische Spindel.

Vorteil

- Leichtes und kontrolliertes Abziehen besonders festsitzender Teile.
- Ermöglicht durch die Handstellrändel ein schnelles Lösen und Verschieben der Abzughaken auf der Traverse, ohne Schraubenschlüssel.
- Bei mechanischer Verwendung optional umrüstbar auf verschiedene Abzughakentypen.
- Variable Spanntiefe durch Abzughakenverlängerungen, optional erhältlich bis Abziehergröße -30.
- Durch Umdrehen der Abzughaken als Außen- und Innenabzieher verwendbar.

Art.-No.					max.	mit with
		mm	mm	mm	t	
30-2+B	-886294	160	150	12	7	8-01
30-20+B	-886324	200	150	12	7	8-01
30-3+B	-886355	250	200	12	10	8-02
30-30+B	-303067	350	200	12	10	8-02



2-armige Universal Abzieher mit schmalen, schnellverstellbaren Abzughaken **ST**

Zum Abziehen von Lagern, Zahnrädern, Scheiben etc. für enge und schlecht zugängliche Zwischenräume.

20+S



Beschreibung

- Schmale Abzughaken mit Schnellverstellung quick adjust.
- In jeder Position, selbst unter Vollbelastung, parallele Abzughaken.
- Auf der Traverse stufenlos verschiebbare Abzughaken.
- Optimale Anpassung der Spindel an die Welle durch 2-seitige Spindelspitze.
- Mechanische Spindel.

Vorteil

- Die schmalen Abzughaken eignen sich für enge, schlecht zugängliche Stellen.
- Ermöglicht durch die Handstellrändel ein schnelles Lösen und Verschieben der Abzughaken auf der Traverse, ohne Schraubenschlüssel.
- Optional umrüstbar auf verschiedene Abzughakentypen und variable Spanntiefe durch Abzughakenverlängerungen.
- Durch Umdrehen der Abzughaken als Außen- und Innenabzieher verwendbar.
- Auch zum Abziehen asymmetrischer Werkstücke geeignet.

Art.-No.					max.	
		mm	mm	mm	t	max. Nm
20-1+S	-756221	90	100	17	2,5	35
20-10+S	-756306	120	100	17	2,5	35
20-2+S	-756481	160	150	22	5	120
20-20+S	-756559	200	150	22	5	120
20-3+S	-756634	250	200	27	7	220
20-30+S	-756719	350	200	27	7	220



Verkaufsdisplay für 2-armige Abzieher mit schmalen Abzughaken **ST**

Zum Abziehen von Lagern, Zahnrädern, Scheiben etc. für enge und schlecht zugängliche Zwischenräume.

20-ST+S



Beschreibung

- Der Verkaufs- und Werkstattständer bietet eine geordnete Aufbewahrung und Präsentation der 2-armigen Abzieher.
- Schmale Abzughaken.
- Durch Zweiarmligkeit platzsparendes Arbeiten.
- In jeder Position, selbst unter Vollbelastung, parallele Abzughaken.
- Ist um das abzuziehende Teil herum genügend Freiraum, so empfehlen wir einen 3-armigen Abzieher für optimale Lastverteilung.

Vorteil

- Durch Umdrehen der Abzughaken als Außen- und Innenabzieher verwendbar.
- Auch zum Abziehen asymmetrischer Werkstücke geeignet.
- Traverse besitzt Sechskantprofil zum Gegenhalten.
- Bund des Spindelkopfs verhindert Abrutschen des Schlüssels.
- Nahezu alle Bauteile als Ersatzteil lieferbar, zeitsparende Bestellung durch Nummerierung.

Art.-No.				max.		Stück pieces
	mm	mm	mm	t		
20-ST+S	90 - 250	100 - 200	17-27	2,5-7,0	20-STL, 20-1+S, 20-10+S, 20-2+S, 20-20+S, 20-3+S	5





2-armige Universal Abzieher mit schmalen, schnellverstellbaren Abzughaken im Set

ST

Zum Abziehen von Lagern, Zahnrädern, Scheiben etc. für enge und schlecht zugängliche Zwischenräume.

20+SP

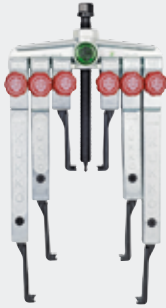





Beschreibung

- Schmale Abzughaken in verschiedenen Längen mit Schnellverstellung quick adjust.
- In jeder Position, selbst unter Vollbelastung, parallele Abzughaken.
- Auf der Traverse stufenlos verschiebbare Abzughaken.
- Optimale Anpassung der Spindel an die Welle durch 2-seitige Spindelspitze.
- Mechanische Spindel.

Vorteil

- Die schmalen Abzughaken eignen sich für enge, schlecht zugängliche Stellen.
- Ermöglicht durch die Handstellrändel ein schnelles Lösen und Verschieben der Abzughaken auf der Traverse, ohne Schraubenschlüssel.
- Optional umrüstbar auf verschiedene Abzughakentypen und variable Spanntiefe durch Abzughakenverlängerungen.
- Auch zum Abziehen asymmetrischer Werkstücke geeignet.
- Bund des Spindelkopfs verhindert Abrutschen des Schlüssels.

Art.-No.		 mm	 mm	 mm	max. t
20-10+SP	-181061	120	100/200/250	17	2,5
20-20+SP	-181078	200	150/300	22	5
20-30+SP	-181085	350	200/300/400	27	7



2- und 3-armiger Universal-Abzieher-Satz mit schmalen, schnellverstellbaren Abzughaken

ST

Zum Abziehen von Lagern, Zahnrädern, Scheiben etc. für enge und schlecht zugängliche Zwischenräume.

K-2030-10+S

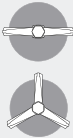







Beschreibung

- Durch Zwei- oder Dreiarmligkeit flexibel im Einsatz.
- Ist um das abzuziehende Teil herum genügend Freiraum, so empfehlen wir einen 3-armigen Abzieher für optimale Lastverteilung.
- Schmale Abzughaken in verschiedenen Längen mit Schnellverstellung quick adjust.
- Variable Spanntiefe durch Abzughaken in verschiedenen Längen.
- Auf der Traverse stufenlos verschiebbare Abzughaken.

Vorteil

- Praxisgerechte Zusammenstellung für den universellen Einsatz.
- Vollständigkeit mit einem Blick überschaubar.
- Optional umrüstbar auf verschiedene Abzughakentypen.
- Durch Umdrehen der Abzughaken als Außen- und Innenabzieher verwendbar.
- Auch zum Abziehen asymmetrischer Werkstücke geeignet.

Art.-No.		 mm	 mm	 mm	max. t		
K-2030-10+S	-120060	120 - 130	100 - 350	17	2,5-3	20-10+S, 30-10-T, 614250, 1-93-E, 1-193-S, 1-253-S	L-Boxx

3-armige Universal Abzieher mit schmalen, schnellverstellbaren Abzughaken

ST

Zum Abziehen von Lagern, Zahnrädern, Scheiben etc. für enge und schlecht zugängliche Zwischenräume.

30+S

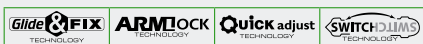





Beschreibung

- Schmale Abzughaken mit Schnellverstellung quick adjust.
- In jeder Position, selbst unter Vollbelastung, parallele Abzughaken.
- Auf der Traverse stufenlos verschiebbare Abzughaken.
- Optimale Anpassung der Spindel an die Welle durch 2-seitige Spindelspitze.
- Mechanische Spindel.

Vorteil

- Die schmalen Abzughaken eignen sich für enge, schlecht zugängliche Stellen.
- Ermöglicht durch die Handstellrändel ein schnelles Lösen und Verschieben der Abzughaken auf der Traverse, ohne Schraubenschlüssel.
- Optional umrüstbar auf verschiedene Abzughakentypen und variable Spanntiefe durch Abzughakenverlängerungen.
- Durch Umdrehen der Abzughaken als Außen- und Innenabzieher verwendbar.
- Auch zum Abziehen asymmetrischer Werkstücke geeignet.

Art.-No.		 mm	 mm	 mm	max. t	max. Nm
30-1+S	-756894	90	100	17	3	40
30-10+S	-756979	130	100	17	3	40
30-2+S	-757051	160	150	22	5	120
30-20+S	-757136	200	150	22	5	120
30-3+S	-757211	250	200	27	7	220



2-armige Universal Abzieher mit extrem schmalen, schnellverstellbaren Abzughaken ST

Zum Abziehen von Getriebezahnrädern, Lagern, Ritzeln, Synchronkörpern etc. für extrem enge und schlecht zugängliche Zwischenräume.

20+S-T



Beschreibung

- Extrem schmale Abzughaken in Trapezform mit Schnellverstellung quick adjust.
- In jeder Position, selbst unter Vollbelastung, parallele Abzughaken.
- Auf der Traverse stufenlos verschiebbare Abzughaken.
- Optimale Anpassung der Spindel an die Welle durch 2-seitige Spindelspitze.
- Mechanische Spindel.

Vorteil

- Die schmalen Abzughaken in Trapezform eignen sich für extrem enge, schlecht zugängliche Stellen.
- Ermöglicht durch die Handstellrändel ein schnelles Lösen und Verschieben der Abzughaken auf der Traverse, ohne Schraubenschlüssel.
- Optional umrüstbar auf verschiedene Abzughakentypen und variable Spanntiefe durch Abzughakenverlängerungen.
- Durch Umdrehen der Abzughaken als Außen- und Innenabzieher verwendbar.
- Auch zum Abziehen asymmetrischer Werkstücke geeignet.

Art.-No.					max.	
		mm	mm	mm	t	Nm
20-1+S-T	-321344	90	100	17	2,5	35
20-10+S-T	-321368	120	100	17	2,5	35

3-armige Universal Abzieher mit extrem schmalen, schnellverstellbaren Abzughaken ST

Zum Abziehen von Getriebezahnrädern, Lagern, Ritzeln, Synchronkörpern etc. für extrem enge und schlecht zugängliche Zwischenräume.

30+S-T



Beschreibung

- Extrem schmale Abzughaken in Trapezform mit Schnellverstellung quick adjust.
- In jeder Position, selbst unter Vollbelastung, parallele Abzughaken.
- Auf der Traverse stufenlos verschiebbare Abzughaken.
- Optimale Anpassung der Spindel an die Welle durch 2-seitige Spindelspitze.
- Mechanische Spindel.

Vorteil

- Die schmalen Abzughaken in Trapezform eignen sich für extrem enge, schlecht zugängliche Stellen.
- Ermöglicht durch die Handstellrändel ein schnelles Lösen und Verschieben der Abzughaken auf der Traverse, ohne Schraubenschlüssel.
- Optional umrüstbar auf verschiedene Abzughakentypen und variable Spanntiefe durch Abzughakenverlängerungen.
- Durch Umdrehen der Abzughaken als Außen- und Innenabzieher verwendbar.
- Auch zum Abziehen asymmetrischer Werkstücke geeignet.

Art.-No.					max.	
		mm	mm	mm	t	Nm
30-1+S-T	-321320	90	100	17	3	40
30-10+S-T	-321337	130	100	17	3	40

2- und 3-armiger Universal-Abzieher-Satz mit extrem schmalen, schnellverstellbaren Abzughaken ST

Zum Abziehen von Getriebezahnrädern, Lagern, Ritzeln, Synchronkörpern etc. für extrem enge und schlecht zugängliche Zwischenräume.

K-2030-10+S-T

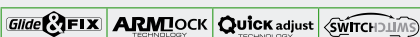

Beschreibung

- Bausatz "8 in 1" im bewährten KUKKO-L-Boxx-System.
- Der Satz ermöglicht durch die Kombination von Abzughaken und Verlängerungen den Zusammenbau von 8 verschiedenen Abziehermodellen.
- Durch Zwei- oder Dreiarmigkeit flexibel im Einsatz.
- Ist um das abzuziehende Teil herum genügend Freiraum, so empfehlen wir einen 3-armigen Abzieher für optimale Lastverteilung.
- Extrem schmale Abzughaken in Trapezform mit Schnellverstellung quick adjust.

Vorteil

- Die schmalen Abzughaken in Trapezform eignen sich für extrem enge, schlecht zugängliche Stellen.
- Praxisgerechte Zusammenstellung für den universellen Einsatz.
- Variable Spanntiefe durch Abzughaken in verschiedenen Längen.
- Durch Umdrehen der Abzughaken als Außen- und Innenabzieher verwendbar.
- Auch zum Abziehen asymmetrischer Werkstücke geeignet.

Art.-No.					max.	
		mm	mm	mm	t	
K-2030-10+S-T	-001710	120 - 130	100 - 350	17	2,5	20-10+S-T, 30-10-T, 614250, 1-95-E, 1-195-S, 1-255-S



Abzieher, extra kräftige Ausführung

3-armiger Abzieher, extra kräftige Ausführung

Zum Abziehen von Lagern, Zahnrädern, Scheiben etc.

ST

11-A



Beschreibung

- Extra kräftige Ausführung.
- Standard-Abzughaken.
- In jeder Position, selbst unter Vollbelastung, parallele Abzughaken.
- Auf der Traverse stufenlos verschiebbare Abzughaken.
- Mechanische Spindel.

Vorteil

- Variable Spanntiefe durch Abzughaken in verschiedenen Längen.
- Durch Umdrehen der Abzughaken als Außen- und Innenabzieher verwendbar.
- Auch zum Abziehen asymmetrischer Werkstücke geeignet.
- Bund des Spindelkopfes verhindert Abrutschen des Schlüssels.
- Nahezu alle Bauteile als Ersatzteil lieferbar, zeitsparende Bestellung durch Nummerierung.

Art.-No.					max.	
		mm	mm	mm	t	Nm
11-0-A	-005886	375	200	36	15	500
11-0-A3	-729263	375	300	36	15	500
11-0-A4	-729348	375	400	36	15	500
11-0-A5	-729423	375	500	36	15	500
11-1-A	-075421	520	200	41	20	650
11-1-A3	-729591	520	300	41	20	650
11-1-A4	-729676	520	400	41	20	650
11-1-A5	-729751	520	500	41	20	650
11-2-A	-006203	650	200	41	20	650
11-2-A3	-706158	650	300	41	20	650
11-2-A4	-729836	650	400	41	20	650
11-2-A5	-729911	650	500	41	20	650

3-armige Abzieher mit langer Hydraulikspindel, extra kräftige Ausführung

Zum Abziehen von besonders festsitzenden Lagern, Zahnrädern, Scheiben etc.

ST

11-B



Beschreibung

- Extra kräftige Ausführung.
- Fetthydraulik.
- Standard-Abzughaken.
- In jeder Position, selbst unter Vollbelastung, parallele Abzughaken.
- Auf der Traverse stufenlos verschiebbare Abzughaken.

Vorteil

- Leichtes und kontrolliertes Abziehen besonders festsitzender Teile.
- Durch Umdrehen der Abzughaken als Außen- und Innenabzieher verwendbar.
- Auch zum Abziehen asymmetrischer Werkstücke geeignet.
- Nahezu alle Bauteile als Ersatzteil lieferbar, zeitsparende Bestellung durch Nummerierung.
- Hinweis: Druckstücke der Baureihe 600-17 sind eine gute Ergänzung, wenn die Welle hohl ist und ein abstützen der Spindel nicht möglich ist.

Art.-No.					max.	mit
		mm	mm	t	Nm	with
11-0-B	-075346	375	200	15	30	8-1-B
11-1-B	-006128	520	200	20	45	8-2-K
11-2-B	-006388	650	200	20	30	8-2-K
11-3-B	-706073	650	300	20	30	8-2-K





2-armige Abzieher mit kurzer Hydraulikspindel

ST

Zum Abziehen besonders festsitzender Zahnräder, Ritzel, Kugellager usw.

20-H







Beschreibung

- Fetthydraulik.
- Standard Abzughaken.
- In jeder Position, selbst unter Vollbelastung, parallele Abzughaken.
- Auf der Traverse stufenlos verschiebbare Abzughaken.
- Kurze Hydraulikspindel

Vorteil

- Geringer Kraftaufwand für eine hohe Abziehleistung.
- Axial arbeitende Hubkolben dreht sich in der Hydraulik-Spindel nicht mit.
- Durch Umdrehen der Abzughaken als Außen- und Innenabzieher verwendbar.
- Auch zum Abziehen asymmetrischer Werkstücke geeignet.
- Spindelverlängerungen ermöglichen ein schnelles Anpassen an die unterschiedlichsten Anforderungen.

Art.-No.		 mm	 mm	 t	mit with
20-3-H	-786839	250	200	10	800
20-30-H	-786914	350	200	10	800

2-armige Universal Abzieher mit verstellbarer Spanntiefe

ST

Zum Abziehen von Lagern, Zahnrädern, Scheiben etc.

20-AV/20-5







Beschreibung

- Extra kräftige Ausführung.
- Standard-Abzughaken mit verstellbarer Spanntiefe.
- In jeder Position, selbst unter Vollbelastung, parallele Abzughaken.
- Auf der Traverse stufenlos verschiebbare Abzughaken.
- Mechanische Spindel.

Vorteil

- Abzughaken sind in der Länge verstellbar und können der benötigten Spanntiefe angepasst werden.
- Durch Umdrehen der Abzughaken als Außen- und Innenabzieher verwendbar.
- Auch zum Abziehen asymmetrischer Werkstücke geeignet.
- Bund des Spindelkopfs verhindert Abrutschen des Schlüssels.
- Nahezu alle Bauteile als Ersatzteil lieferbar, zeitsparende Bestellung durch Nummerierung.

Art.-No.		 mm	 mm	 mm	 max. Nm	max. t
20-4-AV	-706233	520	300 - 500	36	400	12
20-40-AV	-973222	650	300 - 500	36	400	12
20-5	-009846	750	400 - 700	41	650	15

2-armige Universal Abzieher mit verstellbarer Spanntiefe und langer Hydraulikspindel (inklusive mechanischer Spindel)

ST

Zum Abziehen von besonders festsitzenden Lagern, Zahnrädern, Scheiben etc.

20-H







Beschreibung

- Fetthydraulik.
- Extra kräftige Ausführung.
- Standard-Abzughaken mit verstellbarer Spanntiefe.
- In jeder Position, selbst unter Vollbelastung, parallele Abzughaken.
- Auf der Traverse stufenlos verschiebbare Abzughaken.

Vorteil

- Geringer Kraftaufwand für eine hohe Abziehleistung.
- Abzughaken sind in der Länge verstellbar und können der benötigten Spanntiefe angepasst werden.
- Durch Umdrehen der Abzughaken als Außen- und Innenabzieher verwendbar.
- Auch zum Abziehen asymmetrischer Werkstücke geeignet.
- Bund des Spindelkopfs verhindert Abrutschen des Schlüssels.

Art.-No.		 mm	 mm	 t	 max. Nm	mit with
20-4-H	-227981	520	300 - 500	15	45	8-1-B
20-40-H	-732218	650	300 - 500	15	45	8-1-B
20-5-H	-228063	750	400 - 700	20	30	8-2-M



3-armige Abzieher mit verstellbarer Spanntiefe

Zum Abziehen von Lagern, Zahnrädern, Scheiben etc.

ST

01

11-AV



Beschreibung

- Extra kräftige Ausführung.
- Standard-Abzughaken mit verstellbarer Spanntiefe.
- In jeder Position, selbst unter Vollbelastung, parallele Abzughaken.
- Auf der Traverse stufenlos verschiebbare Abzughaken.
- Mechanische Spindel.

Vorteil

- Abzughaken sind in der Länge verstellbar und können der benötigten Spanntiefe angepasst werden.
- Durch Umdrehen der Abzughaken als Außen- und Innenabzieher verwendbar.
- Auch zum Abziehen asymmetrischer Werkstücke geeignet.
- Bund des Spindelkopfs verhindert Abrutschen des Schlüssels.
- Nahezu alle Bauteile als Ersatzteil lieferbar, zeitsparende Bestellung durch Nummerierung.

Art.-No.					max. t	 max. Nm
		mm	mm	mm		
11-0-AV	-730078	375	300 - 500	36	15	500
11-1-AV	-730153	520	300 - 500	41	20	650
11-2-AV	-730238	650	300 - 500	41	20	650

3-armige Abzieher mit verstellbarer Spanntiefe und langer Hydraulikspindel

Zum Abziehen von besonders festsitzenden Lagern, Zahnrädern, Scheiben etc.

ST

11-BV



hydraulic
TECHNOLOGY



Beschreibung

- Extra kräftige Ausführung.
- Fetthydraulik.
- Standard-Abzughaken mit verstellbarer Spanntiefe.
- In jeder Position, selbst unter Vollbelastung, parallele Abzughaken.
- Auf der Traverse stufenlos verschiebbare Abzughaken.

Vorteil

- Leichtes und kontrolliertes Abziehen besonders festsitzender Teile.
- Abzughaken sind in der Länge verstellbar und können der benötigten Spanntiefe angepasst werden.
- Durch Umdrehen der Abzughaken als Außen- und Innenabzieher verwendbar.
- Auch zum Abziehen asymmetrischer Werkstücke geeignet.
- Nahezu alle Bauteile als Ersatzteil lieferbar, zeitsparende Bestellung durch Nummerierung.

Art.-No.					max. Nm	mit with
		mm	mm	t		
11-0-BV	-730313	375	300 - 500	15	45	8-1-B
11-1-BV	-730498	520	300 - 500	20	30	8-2-K
11-2-BV	-730566	650	300 - 500	20	30	8-2-K

Ersatzteile für Baugruppe 11

ST

11



11-0-T
11-520
11-650

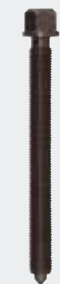

637350
633400

Art.-No.		Bezeichnung description					
				mm	mm	mm	
11-0-T	-110306	Traverse cross beam	-	-	-	-	11-0-A, 11-0-A3, 11-0-A4, 11-0-A5, 11-0-AV, 11-0-B, 11-0-BV, 30-4
11-520	-035333	Traverse cross beam	-	-	-	-	11-1-A, 11-1-A3, 11-1-A4, 11-1-A5, 11-1-AV, 11-1-B, 11-1-BV
11-650	-035418	Traverse cross beam	-	-	-	-	11-2-A, 11-2-A3, 11-2-A4, 11-2-A5, 11-2-AV, 11-2-B, 11-3-B, 11-2-BV, 30-5
637350	-893469	Spindel spindle	G 1.1/8	37,897	350	36	11-1-A, 11-1-A3, 11-1-A4, 11-1-A5, 11-2-A, 11-2-A3, 11-2-A4, 11-2-A5, 11-1-AV, 11-2-AV, 30-40, 30-5
633400	-765384	Spindel spindle	G 1"	33,249	400	36	11-0-A, 11-0-A3, 11-0-A4, 11-0-A5, 11-0-AV, 18-4



2 Abzughaken (Paar)

ST

Zum Abziehen von Lagern, Zahnrädern, Scheiben etc.

0-P

1-90-P
2-150-P
3-200-P



1-190-P
1-250-P
1-400-P
2-300-P
3-250-P
3-300-P
3-400-P
3-500-P

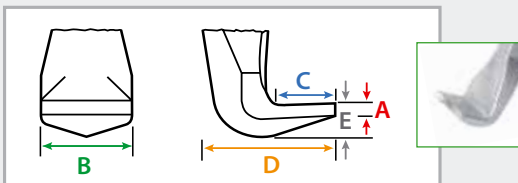
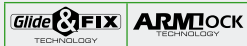

Beschreibung

- Standard-Abzughaken in verschiedenen Längen.
- Auf der Traverse stufenlos verschiebbare Abzughaken.
- Abzughaken mit Gleitstück nur als Paar lieferbar.

Vorteil

- Variable Spanntiefe durch Abzughakenverlängerungen, optional erhältlich bis Abziehergröße -30.
- Durch Umdrehen der Abzughaken als Außen- und Innenabzieher verwendbar.
- Auch zum Abziehen asymmetrischer Werkstücke geeignet.
- Als Ersatzteil oder Ergänzung Ihrer KUKKO Abzieher.

Art.-No.		J mm	A mm	B mm	C mm	D mm	E mm	
1-90-P	-001338	100	3,0	20	15	31	10	20-1, 20-10
1-190-P	-001666	200	3,0	20	15	31	10	20-1, 20-10
1-250-P	-001901	250	3,0	20	15	31	10	20-1, 20-10
1-400-P	-975660	400	3,0	20	15	31	10	20-1, 20-10
2-150-P	-002403	150	4,0	24	18	40	9	20-2, 20-20
2-300-P	-002731	300	4,0	24	18	40	9	20-2, 20-20
3-200-P	-003233	200	4,0	35	37	67	20	20-3, 20-30, 20-4, 20-40
3-250-P	-901232	250	4,0	35	37	67	20	20-3, 20-30, 20-4, 20-40
3-300-P	-003561	300	4,0	35	37	67	20	20-3, 20-30, 20-4, 20-40
3-400-P	-003806	400	4,0	35	37	67	20	20-3, 20-30, 20-4, 20-40
3-500-P	-004148	500	4,0	35	37	67	20	20-3, 20-30, 20-4, 20-40

3 Abzughaken (Satz)

ST

Zum Abziehen von Lagern, Zahnrädern, Scheiben etc.

0-S

1-90-S
2-150-S
3-200-S



1-190-S
1-250-S
1-400-S
2-300-S
3-250-S
3-300-S
3-400-S
3-500-S

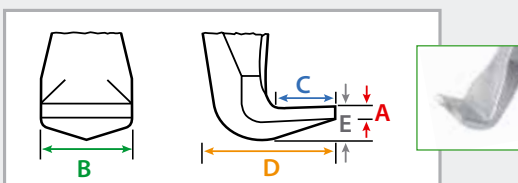

Beschreibung

- Standard-Abzughaken in verschiedenen Längen.
- Auf der Traverse stufenlos verschiebbare Abzughaken.
- Abzughaken mit Gleitstück nur im 3er Set lieferbar.

Vorteil

- Variable Spanntiefe durch Abzughakenverlängerungen, optional erhältlich bis Abziehergröße -30.
- Durch Umdrehen der Abzughaken als Außen- und Innenabzieher verwendbar.
- Auch zum Abziehen asymmetrischer Werkstücke geeignet.
- Als Ersatzteil oder Ergänzung Ihrer KUKKO Abzieher.

Art.-No.		J mm	A mm	B mm	C mm	D mm	E mm	
1-90-S	-001413	100	3	20	15	31	10	30-1, 30-10
1-190-S	-001741	200	3	20	15	31	10	30-1, 30-10
1-250-S	-002083	250	3	20	15	31	10	30-1, 30-10
1-400-S	-975684	400	3	20	15	31	10	30-1, 30-10
2-150-S	-002571	150	4	24	18	40	9	30-2, 30-20
2-300-S	-002816	300	4	24	18	40	9	30-2, 30-20
3-200-S	-003318	200	4	35	37	67	20	30-3, 30-30, 30-4, 30-40
3-250-S	-901249	250	4	35	37	67	20	30-3, 30-30, 30-4, 30-40
3-300-S	-003646	300	4	35	37	67	20	30-3, 30-30, 30-4, 30-40
3-400-S	-003981	400	4	35	37	67	20	30-3, 30-30, 30-4, 30-40
3-500-S	-004223	500	4	35	37	67	20	30-3, 30-30, 30-4, 30-40



2 schmale Abzughaken (Paar)

ST

Zum Abziehen von Lagern, Zahnrädern, Scheiben etc. für enge und schlecht zugängliche Zwischenräume.

1-P

1-91-P
2-151-P
3-201-P



1-191-P
1-251-P
1-401-P
2-301-P
3-251-P
3-301-P
3-401-P
3-501-P

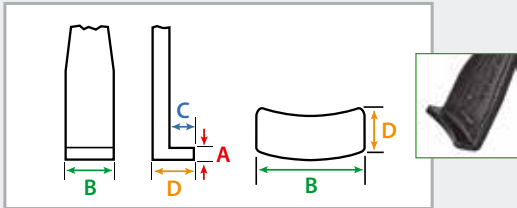
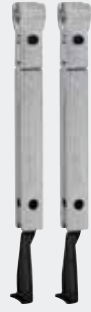



Beschreibung

- Schmale Abzughaken in verschiedenen Längen.
- Auf der Traverse stufenlos verschiebbare Abzughaken.
- Abzughaken mit Gleitstück nur als Paar lieferbar.

Vorteil

- Variable Spanntiefe durch Abzughakenverlängerungen, optional erhältlich bis Abziehergröße -30.
- Durch Umdrehen der Abzughaken als Außen- und Innenabzieher verwendbar.
- Auch zum Abziehen asymmetrischer Werkstücke geeignet.
- Als Ersatzteil oder Ergänzung Ihrer KUKKO Abzieher.

Art.-No.			A	B	C	D	
		mm	mm	mm	mm	mm	
1-91-P	-434716	100	2,6	30	7	14	20-1-S, 20-10-S
1-191-P	-461286	200	2,6	30	7	14	20-1-S, 20-10-S
1-251-P	-461446	250	2,6	30	7	14	20-1-S, 20-10-S
1-401-P	-985010	400	2,3	30	7	14	20-1-S, 20-10-S
2-151-P	-702921	150	4,0	32	8	19	20-2-S, 20-20-S
2-301-P	-703188	300	4,0	32	8	19	20-2-S, 20-20-S
3-201-P	-726521	200	6,5	35	17	52	20-4, 20-40, 20-3-S, 20-30-S
3-301-P	-726781	300	6,5	35	17	52	20-4, 20-40, 20-3-S, 20-30-S
3-401-P	-726941	400	6,5	35	17	52	20-4, 20-40, 20-3-S, 20-30-S
3-501-P	-727108	500	6,5	35	17	52	20-4, 20-40, 20-3-S, 20-30-S

3 schmale Abzughaken (Satz)

ST

Zum Abziehen von Lagern, Zahnrädern, Scheiben etc. für enge und schlecht zugängliche Zwischenräume.

1-S

1-91-S
2-151-S
3-201-S



1-191-S
1-251-S
1-401-S
2-301-S
3-251-S
3-301-S
3-401-S
3-501-S

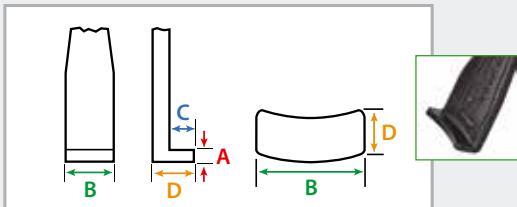

Beschreibung

- Schmale Abzughaken in verschiedenen Längen.
- Auf der Traverse stufenlos verschiebbare Abzughaken.
- Abzughaken mit Gleitstück nur im 3er Set lieferbar.

Vorteil

- Variable Spanntiefe durch Abzughakenverlängerungen, optional erhältlich bis Abziehergröße -30.
- Durch Umdrehen der Abzughaken als Außen- und Innenabzieher verwendbar.
- Auch zum Abziehen asymmetrischer Werkstücke geeignet.
- Als Ersatzteil oder Ergänzung Ihrer KUKKO Abzieher.

Art.-No.			A	B	C	D	
		mm	mm	mm	mm	mm	
1-91-S	-497834	100	2,6	30	7	14	30-1-S, 30-10-S
1-191-S	-497919	200	2,6	30	7	14	30-1-S, 30-10-S
1-251-S	-498091	250	2,6	30	7	14	30-1-S, 30-10-S
1-401-S	-985034	400	2,6	30	7	14	30-1-S, 30-10-S
2-151-S	-728686	150	4,0	32	8	19	30-2-S, 30-20-S
2-301-S	-728761	300	4,0	32	8	19	30-2-S, 30-20-S
3-201-S	-728846	200	6,5	35	17	52	30-3-S
3-301-S	-728921	300	6,5	35	17	52	30-3-S
3-401-S	-729003	400	6,5	35	17	52	30-3-S
3-501-S	-729188	500	6,5	35	17	52	30-3-S



2 extrem schmale Abzughaken (Paar)

ST

Zum Abziehen von Getriebezahnrädern, Lagern, Ritzeln, Synchronkörpern etc. für extrem enge und schlecht zugängliche Zwischenräume.

4-P

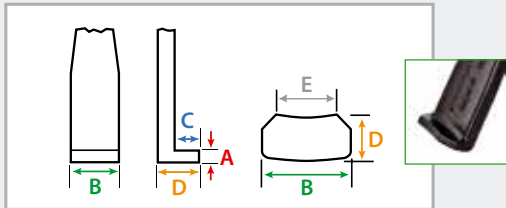



Beschreibung

- Extrem schmale Abzughaken in verschiedenen Längen.
- Auf der Traverse stufenlos verschiebbare Abzughaken.
- Abzughaken mit Gleitstück nur als Paar lieferbar.

Vorteil

- Variable Spanntiefe durch Abzughakenverlängerungen, optional erhältlich bis Abziehergröße -30.
- Durch Umdrehen der Abzughaken als Außen- und Innenabzieher verwendbar.
- Auch zum Abziehen asymmetrischer Werkstücke geeignet.
- Als Ersatzteil oder Ergänzung Ihrer KUKKO Abzieher.

Art.-No.		 mm	A mm	B mm	C mm	D mm	E mm	
1-94-P	-852039	100	3	24	7	12	15	20-1-S-T, 20-10-S-T
1-194-P	-321399	200	3	24	7	12	15	20-1-S-T, 20-10-S-T
1-254-P	-321498	250	3	24	7	12	15	20-1-S-T, 20-10-S-T

3 extrem schmale Abzughaken (Satz)

ST

Zum Abziehen von Getriebezahnrädern, Lagern, Ritzeln, Synchronkörpern etc. für extrem enge und schlecht zugängliche Zwischenräume.

4-S

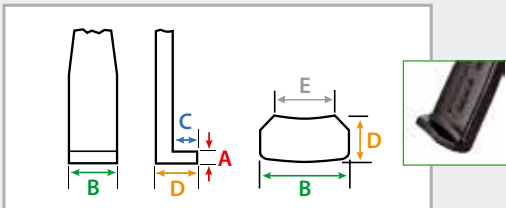



Beschreibung

- Extrem schmale Abzughaken in verschiedenen Längen.
- Auf der Traverse stufenlos verschiebbare Abzughaken.
- Abzughaken mit Gleitstück nur im 3er Set lieferbar.

Vorteil

- Variable Spanntiefe durch Abzughakenverlängerungen, optional erhältlich bis Abziehergröße -30.
- Durch Umdrehen der Abzughaken als Außen- und Innenabzieher verwendbar.
- Auch zum Abziehen asymmetrischer Werkstücke geeignet.
- Als Ersatzteil oder Ergänzung Ihrer KUKKO Abzieher.

Art.-No.		 mm	A mm	B mm	C mm	D mm	E mm	
1-94-S	-321580	100	3	24	7	12	15	30-1-S-T, 30-10-S-T
1-194-S	-321412	200	3	24	7	12	15	30-1-S-T, 30-10-S-T
1-254-S	-484520	250	3	24	7	12	15	30-1-S-T, 30-10-S-T



2 schnellverstellbare Abzughaken (Paar)

ST

Zum Abziehen von Lagern, Zahnrädern, Scheiben etc.

2-P

- 1-92-P
- 2-152-P
- 3-202-P
- 1-192-P
- 1-252-P
- 1-402-P
- 2-302-P
- 3-252-P
- 3-302-P
- 3-402-P
- 3-502-P

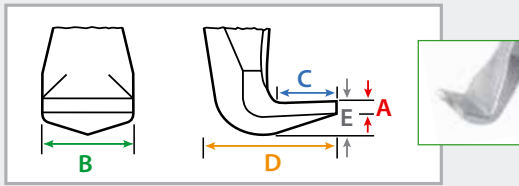

Beschreibung

- Auf der Traverse stufenlos verschiebbare Abzughaken.
- Abzughaken mit Gleitstück nur als Paar lieferbar.

Vorteil

- Variable Spanntiefe durch Abzughakenverlängerungen, optional erhältlich bis Abziehergröße -30.
- Durch Umdrehen der Abzughaken als Außen- und Innenabzieher verwendbar.
- Auch zum Abziehen asymmetrischer Werkstücke geeignet.
- Als Ersatzteil oder Ergänzung Ihrer KUKKO Abzieher.

Art.-No.		J	A	B	C	D	E	
		mm	mm	mm	mm	mm	mm	
1-92-P	-732393	100	3	20	15	31	10	20-1+, 20-10+
1-192-P	-973611	200	3	20	15	31	10	20-1+, 20-10+
1-252-P	-973673	250	3	20	15	31	10	20-1+, 20-10+
2-152-P	-973765	150	4	24	18	40	9	20-2+, 20-20+
2-302-P	-973819	300	4	24	18	40	9	20-2+, 20-20+
3-202-P	-732706	200	4	35	37	67	20	20-3+, 20-30+
3-302-P	-973932	300	4	35	37	67	20	20-3+, 20-30+
3-402-P	-974014	400	4	35	37	67	20	20-3+, 20-30+
3-502-P	-974137	500	4	35	37	67	20	20-3+, 20-30+



3 schnellverstellbare Abzughaken (Satz)

ST

Zum Abziehen von Lagern, Zahnrädern, Scheiben etc.

2-S

- 1-92-S
- 2-152-S
- 3-202-S
- 1-192-S
- 1-252-S
- 1-402-S
- 2-302-S
- 3-252-S
- 3-302-S
- 3-402-S
- 3-502-S

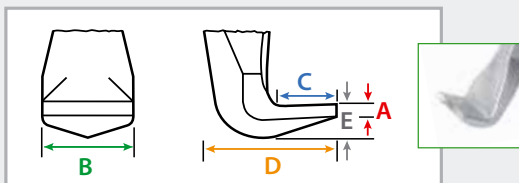

Beschreibung

- Auf der Traverse stufenlos verschiebbare Abzughaken.
- Abzughaken mit Gleitstück nur im 3er Set lieferbar.

Vorteil

- Variable Spanntiefe durch Abzughakenverlängerungen, optional erhältlich bis Abziehergröße -30.
- Durch Umdrehen der Abzughaken als Außen- und Innenabzieher verwendbar.
- Auch zum Abziehen asymmetrischer Werkstücke geeignet.
- Als Ersatzteil oder Ergänzung Ihrer KUKKO Abzieher.

Art.-No.		J	A	B	C	D	E	
		mm	mm	mm	mm	mm	mm	
1-92-S	-973741	100	3	20	15	31	10	30-1+, 30-10+
1-192-S	-973635	200	3	20	15	31	10	30-1+, 30-10+
1-252-S	-973697	250	3	20	15	31	10	30-1+, 30-10+
2-152-S	-973772	150	4	24	18	40	9	30-2+, 30-20+
2-302-S	-973833	300	4	24	18	40	9	30-2+, 30-20+
3-202-S	-973895	200	4	35	37	67	20	30-3+, 30-30+
3-302-S	-973956	300	4	35	37	67	20	30-3+, 30-30+
3-402-S	-974038	400	4	35	37	67	20	30-3+, 30-30+
3-502-S	-974151	500	4	35	37	67	20	20-3+, 20-30+



2 schmale, schnellverstellbare Abzughaken (Paar)

ST

Zum Abziehen von Lagern, Zahnrädern, Scheiben etc. für enge und schlecht zugängliche Zwischenräume.

3-P



1-93-P
2-153-P
3-203-P

1-193-P
1-253-P
1-403-P
2-303-P
3-253-P
3-303-P
3-403-P
3-503-P

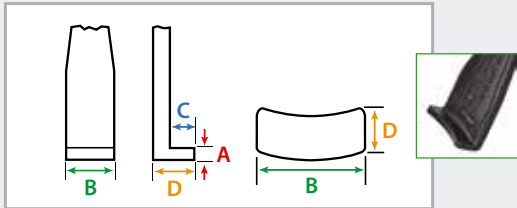



Beschreibung

- Schmale Abzughaken mit Quickadjust in verschiedenen Längen.
- Auf der Traverse stufenlos verschiebbare Abzughaken.
- Abzughaken mit Gleitstück nur als Paar lieferbar.

Vorteil

- Variable Spanntiefe durch Abzughakenverlängerungen, optional erhältlich bis Abziehergröße -30.
- Durch Umdrehen der Abzughaken als Außen- und Innenabzieher verwendbar.
- Auch zum Abziehen asymmetrischer Werkstücke geeignet.
- Als Ersatzteil oder Ergänzung Ihrer KUKKO Abzieher.

Art.-No.		J mm	A mm	B mm	C mm	D mm	
1-93-P	-973352	100	2,6	30	7	14	20-1+S, 20-10+S
1-193-P	-973642	200	2,6	30	7	14	20-1+S, 20-10+S
1-253-P	-973710	250	2,6	30	7	14	20-1+S, 20-10+S
2-153-P	-973789	150	4,0	32	8	19	20-2+S, 20-20+S
2-303-P	-973857	300	4,0	32	8	19	20-2+S, 20-20+S
3-203-P	-973901	200	6,5	35	17	52	20-3+S, 20-30+S
3-303-P	-973970	300	6,5	35	17	52	20-3+S, 20-30+S
3-403-P	-974052	400	6,5	35	17	52	20-3+S, 20-30+S
3-503-P	-974175	500	6,5	35	17	52	20-3+S, 20-30+S

3 schmale, schnellverstellbare Abzughaken (Satz)

ST

Zum Abziehen von Lagern, Zahnrädern, Scheiben etc. für enge und schlecht zugängliche Zwischenräume.

3-S



1-93-S
2-153-S
3-203-S

1-193-S
1-253-S
1-403-S
2-303-S
3-253-S
3-303-S
3-403-S
3-503-S

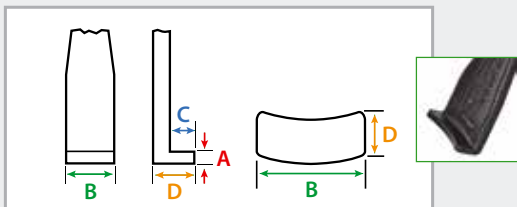



Beschreibung

- Auf der Traverse stufenlos verschiebbare Abzughaken.
- Abzughaken mit Gleitstück nur im 3er Set lieferbar.

Vorteil

- Variable Spanntiefe durch Abzughakenverlängerungen, optional erhältlich bis Abziehergröße -30.
- Durch Umdrehen der Abzughaken als Außen- und Innenabzieher verwendbar.
- Auch zum Abziehen asymmetrischer Werkstücke geeignet.
- Als Ersatzteil oder Ergänzung Ihrer KUKKO Abzieher.

Art.-No.		J mm	A mm	B mm	C mm	D mm	
1-93-S	-973758	100	2,6	30	7	14	30-1+S, 30-10+S
1-193-S	-973659	200	2,6	30	7	14	30-1+, 30-10+
1-253-S	-973734	250	2,6	30	7	14	30-1+, 30-10+
2-153-S	-973796	150	4,0	32	8	19	30-2+S, 30-20+S
2-303-S	-973871	300	4,0	32	8	19	30-2+S, 30-20+S
3-203-S	-973918	200	6,5	35	17	52	30-3+S
3-303-S	-973994	300	6,5	35	17	52	30-3+S
3-403-S	-974076	400	6,5	35	17	52	30-3+S
3-503-S	-974199	500	6,5	35	17	52	30-3+S



2 extrem schmale, schnellverstellbare Abzughaken (Paar)

ST

Zum Abziehen von Getriebezahnrädern, Lagern, Ritzeln, Synchronkörpern etc. für extrem enge und schlecht zugängliche Zwischenräume.

5-P

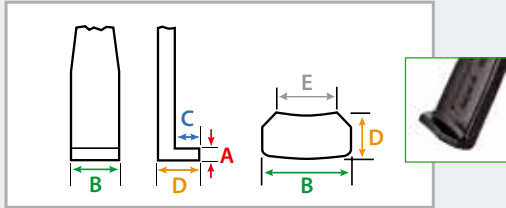

Beschreibung

- Extrem schmale Abzughaken mit Quickadjust in verschiedenen Längen.
- Auf der Traverse stufenlos verschiebbare Abzughaken.
- Abzughaken mit Gleitstück nur als Paar lieferbar.

Vorteil

- Variable Spanntiefe durch Abzughakenverlängerungen, optional erhältlich bis Abziehergröße -30.
- Durch Umdrehen der Abzughaken als Außen- und Innenabzieher verwendbar.
- Auch zum Abziehen asymmetrischer Werkstücke geeignet.
- Als Ersatzteil oder Ergänzung Ihrer KUKKO Abzieher.

Art.-No.		J mm	A mm	B mm	C mm	D mm	E mm	
1-95-P	-321610	100	3	24	7	12	15	20-1+S-T, 20-10+S-T
1-195-P	-321443	200	3	24	7	12	15	20-1+S-T, 20-10+S-T
1-255-P	-321542	250	3	24	7	12	15	20-1+S-T, 20-10+S-T



3 extrem schmale, schnellverstellbare Abzughaken (Satz)

ST

Zum Abziehen von Getriebezahnrädern, Lagern, Ritzeln, Synchronkörpern etc. für extrem enge und schlecht zugängliche Zwischenräume.

5-S

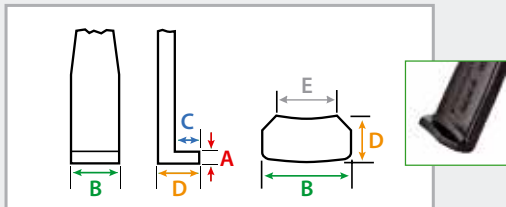

Beschreibung

- Auf der Traverse stufenlos verschiebbare Abzughaken.
- Abzughaken mit Gleitstück nur im 3er Set lieferbar.

Vorteil

- Variable Spanntiefe durch Abzughakenverlängerungen, optional erhältlich bis Abziehergröße -30.
- Durch Umdrehen der Abzughaken als Außen- und Innenabzieher verwendbar.
- Auch zum Abziehen asymmetrischer Werkstücke geeignet.
- Als Ersatzteil oder Ergänzung Ihrer KUKKO Abzieher.

Art.-No.		J mm	A mm	B mm	C mm	D mm	E mm	
1-95-S	-321634	100	3	24	7	12	15	30-1+S-T, 30-10+S-T
1-195-S	-321467	200	3	24	7	12	15	30-1+S-T, 30-10+S-T
1-255-S	-321566	250	3	24	7	12	15	30-1+S, 30-10+S

2 Abzughaken mit verstellbarer Länge (Paar)

ST

Zum Abziehen von Lagern, Zahnrädern, Scheiben etc.

SP-P

4-SP-P
5-SP-P

4-SP-S

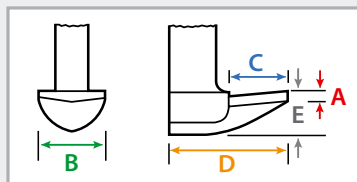

Beschreibung

- Standard-Abzughaken mit verstellbarer Spanntiefe.
- Abzughaken mit Gleitstück nur als Paar lieferbar.
- Auf der Traverse stufenlos verschiebbare Abzughaken.

Vorteil

- Abzughaken sind in der Länge verstellbar und können der benötigten Spanntiefe angepasst werden.
- Durch Umdrehen der Abzughaken als Außen- und Innenabzieher verwendbar.
- Auch zum Abziehen asymmetrischer Werkstücke geeignet.
- Als Ersatzteil oder Ergänzung Ihrer KUKKO Abzieher.

Art.-No.		J mm	A mm	B mm	C mm	D mm	E mm	
4-SP-P	-004636	300-500	7	40	45	85	25	20-3, 20-30, 20-4, 20-40
5-SP-P	-004971	400-700	7	40	45	85	25	20-5
4-SP-S	-004711	300-500	7	40	45	85	25	11-0, 11-1, 11-2, 30-5



Mechanische Druckspindeln



Beschreibung

- KUKKO Druckspindel mit gewalztem Gewinde sind speziell für die Verwendung in KUKKO-Abziehern entwickelt, um besonders hohe Abzugkräfte zu erreichen.
- Die Druckspindel ist spezialbeschichtet und garantiert so eine besonders gute Gleiteigenschaft im Gewindegang.
- Optimale Anpassung der Spindel an die Welle durch 2-seitige Spindelspitze (Kugel und Spitze) ④ – SWITCH-Technology.
- Die gelagerte, freidrehende Zentrierspitze ⑤ schützt die Welle vor Beschädigungen beim Aufbringen der Abziehkraft.
- Nur komplett mit KUKKO Safety-First-Label ⑥.
- Eine Tube KUKKO-Spezialfett KSF-69 für Druckspindel inklusive.

Vorteil

- Der Spindelkopf ② und der Spindelbund ③ sind mit der Artikel-Nummer gelasert.
- Der Spindelkopf ist mit einem Bund versehen, der verhindert, dass der Schraubenschlüssel beim Abziehvorgang abrutscht ①.

Das richtige Ermitteln einer Ersatzspindel, wenn **keine Artikelnummer** vorhanden ist.

Die folgenden 4 Maße abnehmen und in der nebenstehenden Tabelle die Artikelnummer der Druckspindel ablesen und bestellen unter:

order@kukko.com

Abweichende Abmessungen auf Anfrage!

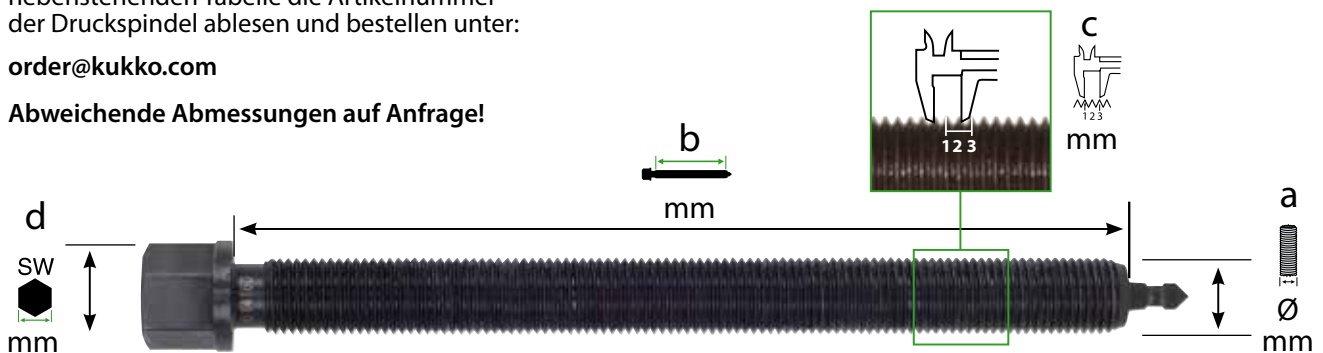

a
Messen Sie den Spindeldurchmesser.



b
Messen Sie die Gewindelänge bis zur Spindelspitze.



c
Messen Sie die Länge über 3 Gewindegänge.



d
Messen Sie den Sechskant des Spindelkopfes.



Art.-No.

6	14	160
Druckspindel	Ø mm	b mm
	a	b





Art.-No.		passend zu	Gewinde	a mm	b mm	c mm	d SW mm						Art.-No.
608080	-176241	48, 482-1	M 8x1,25	8	80	3,75	-	-	X	-	-	X	-
608130	-481086	482-2, 483-2	M 8x1,25	8	130	3,75	-	-	X	-	-	X	-
609087	-102493	41-1, 42-1, 43-1, 43-11, 43-12, 43-2	M 9x1,25	9	87	3,75	-	-	X	-	-	X	-
609105	-101403	41-2, 42-2, 43-3, 43-13	M 9x1,25	9	105	3,75	-	-	X	-	-	X	-
610070	-362446	41-0, 42-0	M 10x1,5	10	75	4,50	13	X	-	-	-	X	-
610094	-122118	204-0	M 10x1,5	10	94	4,50	-	-	X	-	-	X	-
610110	-433726	208-0, 209-0, 112-1, 112-10	M 10x1,5	10	120	4,50	8	X	-	-	-	X	-
610120	-	70-01	M 10x1,5	10	120	4,50	13	X	-	-	-	X	-
612080	-238468	201-0, 202-0, 203-0	M 12x1,5	12	85	4,50	13	X	-	X	X	-	612140
612110	-112881	205-00, 206-00, 207-00	M 12x1,5	12	110	4,50	13	X	-	X	X	-	612140
612130	-077081	18-0, 44-1, 45-1, 14-01, 14-1	M 12x1,5	12	130	4,50	13	X	-	X	X	-	612140
612150	-790201	41-3, 42-3	M 12x1,5	12	150	4,50	13	X	-	X	-	-	-
612200	-480744	482-3, 483-3	M 12x1,75	12	210	5,25	13	X	-	X	X	-	612140
614135	-074271	12-1, 30-1, 30-1+, 30-10, 30-10+, 30-1-S, 30-10-S, 30-1+S, 30-10+S, 30-1-S-T, 30-10-S-T, 30-1+S-T, 30-10+S-T, 30-10-P3, 30-10SP, 32-1, 33, 34-0, 34-1, 110-1, 110-10, 112-2, 120-1, 120-10, 130-10, 201-1, 202-1, 203-1,	M 14x1,5	14	135	4,50	17	X	-	X	X	-	612140
614160	-112966	14-2, 20-1, 20-10, 20-1-S, 20-10-S, 20-1+S, 20-10+S, 20-1+, 20-10+, 20-1+S-T, 20-10+S-T, 20-1-2, 20-1-25, 20-1-4, 20-10-2, 20-10-25, 20-10-4, 20-1-S-T, 20-10-S-T, 20-10-SP, 20-10-P3, 20-10-V, 30-1-2, 30-10-2, 44-2, 45-2, 112-20, 113-20, 120-2, 130-2, 205-01, 206-01, 207-01, 208-01, 209-01	M 14x1,5	14	160	4,50	17	X	-	X	X	-	612140
614200	-838576	14-3, 14-03 41-4, 42-4	M 14x1,5	14	200	4,50	17	X	-	X	-	-	-
614250	-306709	K-2030-10, K-2030-10+S, K-2030-10+S+T, 70-2, 201-S, 202-S	M 14x1,5	14	250	4,50	17	X	-	X	X	-	612140
616220	-420856	112-3, 113-3	M 16x1,5	16	220	4,50	17	X	-	X	-	-	-
616270	-480829	482-4, 483-4	M 16x2,0	16	270	6,00	17	X	-	-	X	-	-
616325	-480904	482-5, 483-5	M 16x2,0	16	325	6,00	17	X	-	-	X	-	-
618068	-123771	127-3, 128-3, 128-G3	M 18x1,5	18	58	4,50	19	X	-	X	-	-	-
618105	-073779	204-1	M 18x1,5	18	105	4,50	19	X	-	X	-	-	-
618175	-074356	12-2, 18-1, 32-2, 110-2, 110-20	M 18x1,5	18	175	4,50	19	X	-	X	X	-	616180
618210	-113048	44-3, 45-3	M 18x1,5	18	210	4,50	19	X	-	X	-	-	-
620172	-817946	28-1, 28-2	M 20x2,5*	20	170	7,50	24	X	X	X	X	-	620260
620230	-818028	28-3	M 20x2,5*	20	230	7,50	24	X	X	-	X	-	-
620250	-818103	28-4	M 20x2,5*	20	250	7,50	24	X	X	-	X	-	-
621130	-124358	204-2, 204-02	G 1/2" / 14"	20,955	130	5,40	22	X	-	X	-	-	-
621170	-067181	18-2	G 1/2" / 14"	20,955	170	5,40	22	X	-	X	X	-	620260
621220	-268373	20-2, 20-20, 20-2+, 20-2+S, 20-20+S, 20-20+, 20-2-S, 20-20+, 20-2-S, 20-20-S, 20-2-3, 20-20-3, 20-20SP, 20-20-P2, 30-2, 30-20, 30-2+, 30-20+, 30-2+S, 30-20+S, 30-2-S, 30-20-S, 30-2-3, 30-20-3, 30-20SP, 30-20-P2, 31-1, 31-2, 124-20-A, 124-20-1, 200-U, 201-2, 202-2, 203-2, 205-02, 206-02, 207-02, 208-02, 209-02, 210-1	G 1/2" / 14"	20,955	210	5,40	22	X	-	X	X	-	620260
621300	-765346	41-5, 42-5, 110-3, 110-4	G 1/2" / 14"	20,955	300	5,40	22	X	-	X	X	-	620260
621355	-236228	70-4, 112-4, 113-4	G 1/2" / 14"	20,955	355	5,40	22	X	-	X	-	-	-
623150	-018961	128-4, 128-5, 128-T4	G 5/8" / 14"	22,911	150	5,40	24	X	-	-	X	-	-
623170	-124501	120-20, 130-20, 204-3, 204-30	G 5/8" / 14"	22,911	170	5,40	24	X	-	X	X	-	620260
623230	-074684	12-3, 120-3, 120-30, 130-3	G 5/8" / 14"	22,911	230	5,40	24	X	-	X	X	-	620260
623260	-113123	44-4, 45-4	G 5/8" / 14"	22,911	260	5,40	24	X	-	X	X	-	620260
623325	-125263	44-5, 45-5, 113-5, 210-2, 210-3	G 5/8" / 14"	22,911	325	5,40	24	X	-	X	-	-	-
623360	-814976	44-6, 45-6	G 5/8" / 14"	22,911	400	5,40	24	X	-	X	-	-	-
623450	-832796	45-7	G 5/8" / 14"	22,911	450	5,40	24	X	-	X	-	-	-
626300	-765360	18-3, 20-3, 20-30, 20-3+, 20-30+, 20-3-S, 20-30-S, 20-3+S, 20-30+S, 20-3-25, 20-3-3, 20-30-3, 20-3-4, 20-30-4, 20-3-5, 20-30-5, 20-30-P3, 20-30SP, 30-3, 30-30, 30-3+, 30-30+, 30-3-5, 30-3+S, 30-3-25, 30-3-3, 30-30-3, 30-3-4, 30-30-4, 30-3-5, 30-30-5, 30-3-P3, 30-3SP, 201-3, 201-4, 202-3, 202-4, 203-3, 203-4, 205-1, 206-1, 207-1	G 3/4" / 14"	26,441	300	5,40	27	X	-	X	X	-	620260
626400	-125423	20-40, 20-40-4, 20-40-5, 12-4, 205-2, 205-3, 206-2, 206-3, 207-2, 207-3, 10-M,	G 3/4" / 14"	26,441	400	5,40	27	X	-	X	-	-	-
626500	-765377	12-5	G 3/4" / 14"	26,441	500	5,40	27	X	-	X	-	-	-
633400	-765384	11-0, 18-4, 20-4, 46-1, 47-1	G 1" / 14"	33,249	400	6,90	36	X	-	X	-	-	-
633500	-893452	20-AV, 46-2-A, 47-2-A	G 1" / 14"	33,249	500	6,90	36	X	-	X	-	-	-
633600	-866388	12-6, 12-7	G 1" / 14"	33,249	600	6,90	36	X	-	X	-	-	-
637350	-893469	11-1, 11-2, 30-40, 30-5	G 1 1/8" / 14"	37,897	350	6,90	41	X	-	X	-	-	-
637500	-893469	15-E	G 1 1/8" / 14"	37,897	500	6,90	41	X	-	X	-	-	-
637600	-169236	18-5, 20-5, 205-65, 205-80, 205-95, 207-65, 207-80, 207-95	G 1 1/8" / 14"	37,897	600	6,90	41	X	-	X	-	-	-

* Regelgewinde / coarse pitch thread

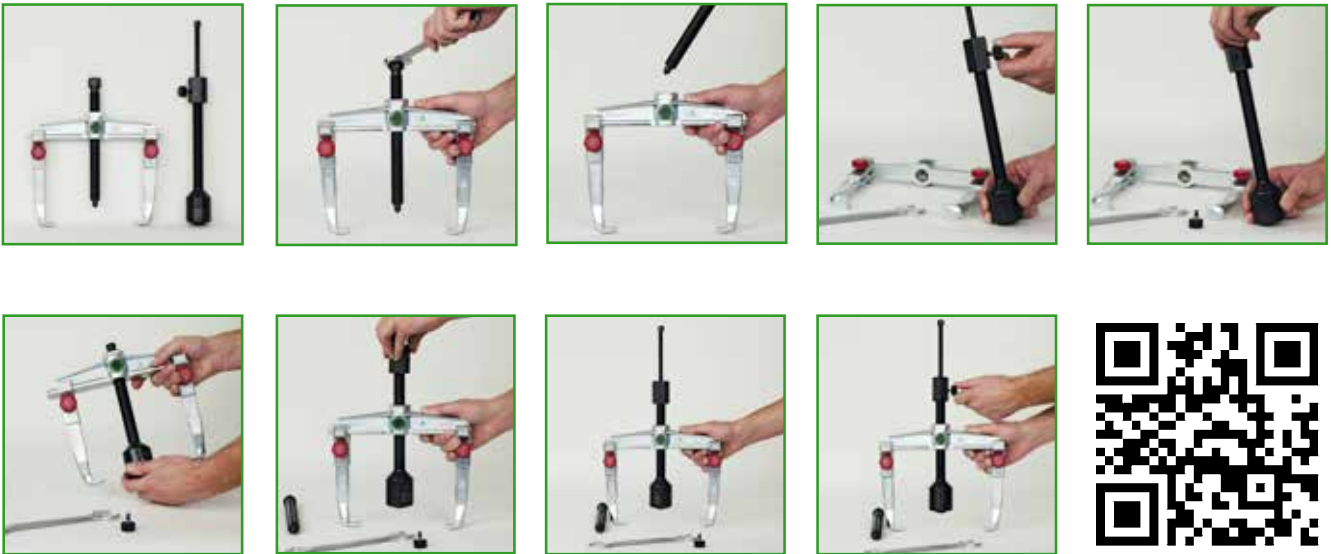
Umrüstung eines Abziehers von mechanischer auf hydraulische Spindel



Beim Einsatz von Abziehern mit hydraulischer Spindel muss der Aufbau der hydraulischen Abziehkraft immer in kontrollierter Weise, mittels eines Drehmomentschlüssels, erfolgen.

Art. No.	+	max.		 max. Nm	
		t	kN	 max. Nm	 max. Nm
20-2	8-01	7	70	150	12
20-2+	8-01	7	70	150	12
20-20	8-01	7	70	150	12
20-20+	8-01	7	70	150	12
20-2-3	8-01	7	70	150	12
20-20-3	8-01	7	70	150	12
20-3	8-02	8,5	85	300	14
20-3+	8-02	8,5	85	300	14
20-30	8-02	8,5	85	300	14
20-30+	8-02	8,5	85	300	14
20-3-3	8-02	8,5	85	300	14
20-3-4	8-02	8,5	85	300	14
20-3-5	8-02	8,5	85	300	14
20-30-3	8-02	8,5	85	300	14
20-30-4	8-02	8,5	85	300	14
20-30-5	8-02	8,5	85	300	14
20-4	8-1-B	15	150	400	45
20-4-3	8-1-B	15	150	400	45
20-4-5	8-1-F	15	150	400	45
20-40	8-1-B	15	150	400	45
20-40-4	8-1-B	15	150	400	45
20-40-5	8-1-F	15	150	400	45
20-5	8-2-M	15	200	650	30
30-2	8-01	7	70	150	12
30-2+	8-01	7	70	150	12
30-20	8-01	7	70	150	12
30-20+	8-01	7	70	150	12
30-2-3	8-01	7	70	150	12
30-20-3	8-01	7	70	150	12
30-3	8-02	10	100	250	15
30-3+	8-02	10	100	250	15
30-3-3	8-02	10	100	250	15
30-3-4	8-02	10	100	250	15
30-3-5	8-02	10	100	250	15
30-3-5	8-02	10	100	250	15

2- und 3-armige Abzieher mit hydraulischer Spindel



20-2	8-01	7,0 to / 70 kN	12 Nm
20-2+	8-01	7,0 to / 70 kN	12 Nm
20-20	8-01	7,0 to / 70 kN	12 Nm
20-20+	8-01	7,0 to / 70 kN	12 Nm
20-2-3	8-01	7,0 to / 70 kN	12 Nm
20-20-3	8-01	7,0 to / 70 kN	12 Nm
20-3	8-02	8,5 to / 85 kN	14 Nm
20-3+	8-02	8,5 to / 85 kN	14 Nm
20-30	8-02	8,5 to / 85 kN	14 Nm

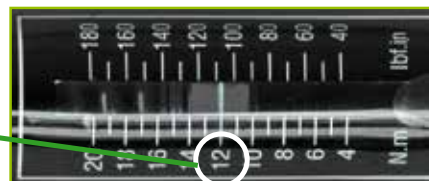
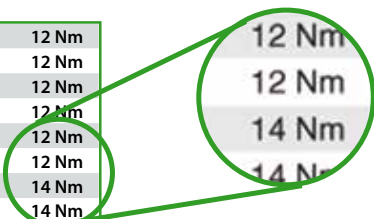

Beim Einsatz von Abziehern mit hydraulischer Spindel muss der Aufbau der hydraulischen Abziehkraft immer in kontrollierter Weise, mittels eines Drehmomentschlüssels, erfolgen.

Art. No.	incl.	max.		max. Nm
		t	kN	
20-2-B	8-01	7	70	12
20-20-B	8-01	7	70	12
20-3-B	8-02	10	100	15
20-30-B	8-02	10	100	15
20-4-B	8-1-B	15	150	45
20-40-B	8-1-B	15	150	45
20-2-3-B	8-01	7	70	12
20-20-3-B	8-01	7	70	12
20-3-3-B	8-02	10	100	15
20-3-4-B	8-02	10	100	15
20-3-5-B	8-02	10	100	15
20-30-3-B	8-02	10	100	15
20-30-4-B	8-02	10	100	15
20-30-5-B	8-02	10	100	15
20-4-3-B	8-1-B	15	150	45
20-4-4-B	8-1-B	15	150	45
20-4-5-B	8-1-B	15	150	45
20-40-4-B	8-1-B	15	150	45
20-40-5-B	8-1-B	15	150	45
20-2+B	8-01	7	70	12
20-20+B	8-01	7	70	12
20-3+B	8-02	10	100	15
20-30+B	8-02	10	100	15
30-2-B	8-01	7	70	12
30-20-B	8-01	7	70	12
30-3-B	8-02	10	100	15
30-2-3-B	8-01	7	70	12
30-20-3-B	8-01	7	70	12
30-3-3-B	8-02	10	100	15
30-3-4-B	8-02	10	100	15
30-3-5-B	8-02	10	100	15
30-2+B	8-01	7	70	12
30-20+B	8-01	7	70	12
30-3+B	8-02	10	100	15



Lange Hydraulikspindeln

ST

Zum Abziehen von besonders festsitzenden Lagern, Zahnrädern, Scheiben etc.

8









Beschreibung

- Fetthydraulik.
- Gewalztes Gewinde ist spezialbeschichtet.

Vorteil

- Leichtes und kontrolliertes Abziehen besonders festsitzender Teile.
- Kombinierbar mit verschiedenen mechanischen Abziehvorrichtungen aus dem KUKKO-Sortiment.
- Bund des Spindelkopfs verhindert Abrutschen des Schlüssels.
- Nahezu alle Bauteile als Ersatzteil lieferbar, zeitsparende Bestellung durch Nummerierung.

Art.-No.					max. t		max. Nm	Bezeichnung description		
8-1-B	-034596	250	R1"	10	15	45	Complete spindle	18-4, 20-4, 20-40		
8-1-F	-034671	350	R1"	10	15	45	Complete spindle	46-1-A, 46-2-A, 46-1-B, 46-2-B, 47-1-A, 47-2-A, 47-1-B, 47-2-B		
8-1-ERS	-243721	Verschleißteilsatz / Wearing parts set							8-1-B, 8-1-F	
8-2-K	-034831	250	G 1 1/8"	10	20	30	Complete spindle	11-1-A, 11-2-A		
8-2-M	-034916	350	G 1 1/8"	10	20	30	Complete spindle	18-5, 20-5		
8-2-ERS	-243806	Verschleißteilsatz / Wearing parts set							8-2-K, 8-2M	

kurze Hydraulikspindeln

ST

Zum Abziehen von besonders festsitzenden Lagern, Zahnrädern, Scheiben etc.

800







Beschreibung

- Modellreihe ist im Baukastensystem aufgebaut.
- Abzieher haben die gleiche, hydraulische Spindel.
- Leicht austauschbare, vielfach kombinierbare Einzelteile.
- Fetthydraulik.
- Hydraulische Spindel.

Vorteil

- Lieferbar sind komplette, hydraulische Abzieher, Einzelteile und Sätze.
- Geringer Kraftaufwand für eine hohe Abziehleistung.
- Axial arbeitende Hubkolben dreht sich in der Hydraulik-Spindel nicht mit.
- Spindelverlängerungen ermöglichen ein schnelles Anpassen an die unterschiedlichsten Anforderungen.
- Bund des Spindelkopfs verhindert Abrutschen des Schlüssels.

Art.-No.					max. t		max. Nm	
800	-034343	W 1.1/2"-16(55°;16Gang)	10	13	10	40		
801	-784446	W 1.1/2"-16(55°;16Gang)	10	19	15	70		
802	-784514	M40x1,5	10	19	20	100		
804	-456787	W 1.1/2"-16(55°;16Gang)	10	19	15	70		
800-ERS	-244483	Verschleißteilsatz / Wearing parts set						
801-ERS	-788086	Verschleißteilsatz / Wearing parts set						
802-ERS	-788246	Verschleißteilsatz / Wearing parts set						
800017	-165351	Druckstück / Pressure pad						

KUKKO Spezialfett für Druckspindeln

ST

KSF-69





Beschreibung

- Detaillierte Informationen, entnehmen Sie bitte dem jeweiligen Datenblatt.

Vorteil

- Schützt und pflegt die Spindel bei hohen Abziehkraften.

Art.-No.		
699904	-773518	g 4
699915	-019869	15
699975	-019876	75



Lange Hydraulikspindeln

ST

Zum Abziehen von besonders festsitzenden Lagern, Zahnrädern, Scheiben etc.

8-0







Beschreibung

- Fetthdraulik.
- Gewalztes Gewinde ist spezialbeschichtet.

Vorteil

- Leichtes und kontrolliertes Abziehen besonders festsitzender Teile.
- Kombinierbar mit verschiedenen mechanischen Abziehvorrchtungen aus dem KUKKO-Sortiment.
- Bund des Spindelkopfs verhindert Abrutschen des Schlüssels.
- Nahezu alle Bauteile als Ersatzteil lieferbar, zeitsparende Bestellung durch Nummerierung.

Art.-No.		 mm		max. t	Bezeichnung description	
8-01	-887871	10	G 1/2"	10	Spindel komplett / Complete spindle	20-2, 20-20, 12-4, 12-5, 18-2, 30-2, 30-20, 41-5, 42-5, 205-02, 206-02, 207-02
8-02	-887901	12	G 3/4"	12	Spindel komplett / Complete spindle	20-3, 20-30, 12-6, 12-7, 18-3, 30-3, 205-1, 205-2, 205-3, 206-1, 206-2, 206-3, 207-1, 207-2, 207-3
8-01ERS	-989452	Verschleißsteilsatz / Wearing parts set				8-01
8-01-176	-811760	Kopfschrauben mit Spindel und Sicherungsschraube / Bolt with screw and safety pin				8-01
8-02ERS	-887918	Verschleißsteilsatz / Wearing parts set				8-02
8-02-176	-821769	Kopfschrauben mit Spindel und Sicherungsschraube / Bolt with screw and safety pin				8-02



Hydraulische Zusatzpresse

ST

Zur Erhöhung der Druckleistung mechanischer Abziehvorrchtungen bei besonders festsitzenden Lagern, Zahnrädern, Scheiben etc.

9







Für den Einsatz mit mechanischen KUKKO-Abziehern ab Größe -3.

Beschreibung

- Fetthdraulik.
- Zentrierbohrung für optimale Spindelführung.
- Gewalztes Gewinde ist spezialbeschichtet.

Vorteil

- Kombinierbar mit verschiedenen mechanischen Abziehvorrchtungen aus dem KUKKO-Sortiment.
- Zeitsparendes Arbeiten, da kein Austausch der Spindel erforderlich.
- Angabe zu max. Drehmomenten.
- Nahezu alle Bauteile als Ersatzteil lieferbar, zeitsparende Bestellung durch Nummerierung.

Art.-No.		Ø mm	 mm	 mm	max. t	 max. Nm
9-1	-005053	37	60	10	10	35
9-2	-005138	50	87	15	15	50
9-3	-924408	80	113	7	30	35
9-1-ERS	-243981	Verschleißsteilsatz / Wearing parts set				
9-2-ERS	-244063	Verschleißsteilsatz / Wearing parts set				
9-3-ERS	-039294	Verschleißsteilsatz / Wearing parts set				

Gewindefeilen

ST

Zum Nacharbeiten und Reinigen beschädigter Innen- und Außengewinde.

97





Beschreibung

- Jede Feile verfügt über verschiedene Steigungen.

Vorteil

- Einfache und problemlose Anwendung.

Art.-No.		 mm	 inch	für for
97-1	-490231	0,8 - 1 - 1,25 - 1,5 1,75 - 2 - 2,5 - 3	-	DIN-ISO
97-2	-490316	-	10 - 11 - 12 - 14 - 16 - 18 - 20 - 24	Whitworth + BSF
97-3	-490491	-	11 - 12 - 14 - 16 - 18 - 20 - 24	SAE / UNF
97-4	-720253	-	11 - 14 - 19-28	Whitworth/ Rohrgewinde



TIPP: Modulare Verlängerung der Abzughaken

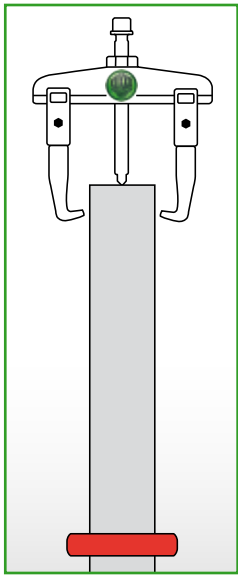

Für die 20er und 30er Baureihen bietet KUKKO modulare Verlängerungen an (kompatibel mit den Größen -1 bis -20). Die Verlängerungen können miteinander kombiniert und so der erforderlichen Spanntiefe angepasst werden.

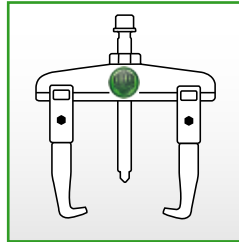

+

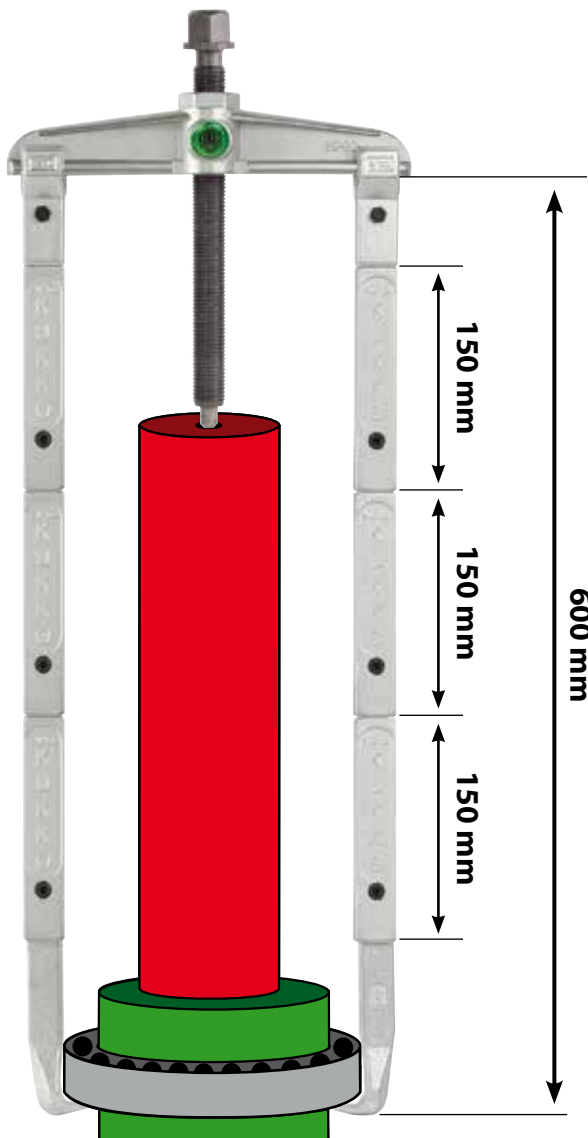
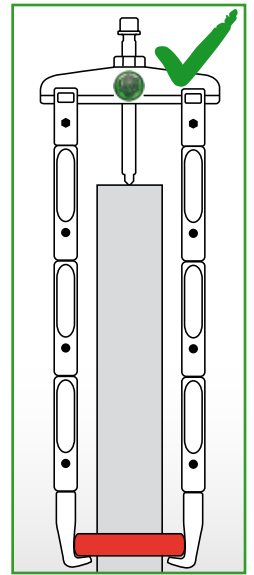
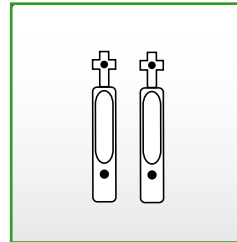

219

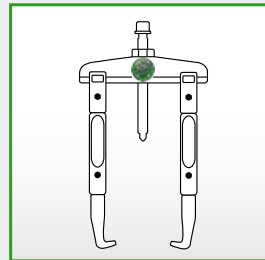

+

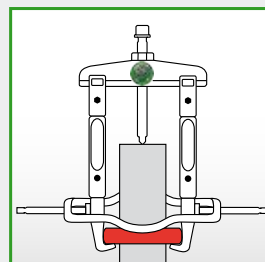
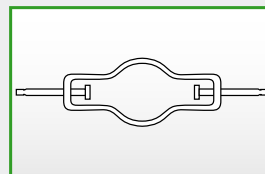

Außenabziehen unter Verwendung einer zusätzlichen Spannzwin-ge. Diese presst die Ab-zughaken fest an das abziehende Teil und dient der Stabilitätsun-terstützung beim Ab-ziehvorgang.

2 Abzughakenverlängerungen (Paar)

ST

Zum Abziehen von Lagern, Zahnrädern, Scheiben etc.

V-P



Beschreibung

- Abzughakenverlängerungen in verschiedenen Längen.
- Abzughakenverlängerungen nur im 2er Set lieferbar.

Vorteil

- Als Ersatzteil oder Ergänzung Ihrer KUKKO Abzieher.

Art.-No.	 4021176	 mm	
1-V-100-P	-985058	100	20-1, 20-10
1-V-150-P	-985089	150	20-1, 20-10
2-V-150-P	-985201	150	20-2, 20-20

01



3 Abzughakenverlängerungen (Satz)

ST

Zum Abziehen von Lagern, Zahnrädern, Scheiben etc.

V-S





Beschreibung

- Abzughakenverlängerungen in verschiedenen Längen.
- Abzughakenverlängerungen nur im 3er Set lieferbar.

Vorteil

- Als Ersatzteil oder Ergänzung Ihrer KUKKO Abzieher.

Art.-No.	 4021176	 mm	
1-V-100-S	-985065	100	30-1, 30-10
1-V-150-S	-985096	150	30-1, 30-10
2-V-150-S	-985218	150	30-2, 30-20

Spannzwinde für 2-armige Abzieher

ST



Zur Stabilitätsunterstützung bei Abziehvorgängen mit Verlängerungen Baureihe V-P

219



Vorteil

- Fester Halt und dadurch noch genauere Abziehvorgänge.
- Leichte und effektive Montage.

Art.-No.	 4021176	 mm	 mm
219-1	-777777	40-190	8

Druckstück-Baukasten

ST

Zum Abstützen der Druckspindel bei hohler Welle

600-17





Beschreibung

- Insgesamt 3 verschiedene Druckstücke.

Vorteil

- Baukastensystem, Druckstücke sind ineinander kombinierbar.

Art.-No.	 4021176	 mm
600-17	-914188	20; 32; 41



Abzieher mit schwenkbaren Abzughaken

2-armige Universal Abzieher mit schwenkbaren Abzughaken

ST

Zum Abziehen von Lagern, Zahnrädern, Scheiben etc.

41



41-0



41-1
41-2



41-3
41-4
41-5



Beschreibung

- Schwenkbare Standard-Abzughaken.
- Durch Zweiarmligkeit platzsparendes Arbeiten.
- Mechanische Spindel.
- Gewalztes Gewinde ist spezialbeschichtet.
- Ist um das abzuziehende Teil herum genügend Freiraum, so empfehlen wir einen 3-armigen Abzieher Baureihe 42 für optimale Lastverteilung.

Vorteil

- Je größer die Abziehkraft, desto stärker der Griff der Abzughaken an dem abzuziehenden Werkstück.
- Bund des Spindelkopfs verhindert Abrutschen des Schlüssels.
- Hydraulische Spindel Baureihe 8-0 für besonders festsitzende Teile ab einer bestimmten Abziehergröße optional erhältlich.
- Hydraulische Zusatzpresse Baureihe 9 für besonders festsitzende Teile ab einer bestimmten Abziehergröße optional einsetzbar.
- Nahezu alle Bauteile als Ersatzteil lieferbar, zeitsparende Bestellung durch Nummerierung.

Art.-No.				max.		
	4021176	mm	mm	t	max. Nm	mm
41-0	-362859	60	40	1,0	25	13
41-1	-015038	65	65	1,0	-	-
41-2	-015113	80	80	1,5	-	-
41-3	-787829	90	120	3,0	40	13
41-4	-836268	130	160	5,0	85	17
41-5	-836343	180	200	7,0	150	22

2-armige Universal Abzieher mit langer Hydraulikspindel (inklusive mechanischer Spindel)

ST

Zum Abziehen von besonders festsitzenden Lagern, Zahnrädern, Scheiben etc.

41-B



hydraulic
technology



Beschreibung

- Fetthydraulik.
- Schwenkbare Standard-Abzughaken.
- Durch Zweiarmligkeit platzsparendes Arbeiten.
- Hydraulische Spindel und mechanische Spindel.
- Gewalztes Gewinde ist spezialbeschichtet.

Vorteil

- Je größer die Abziehkraft, desto stärker der Griff der Abzughaken an dem abzuziehenden Werkstück.
- Bund des Spindelkopfs verhindert Abrutschen des Schlüssels.
- Hydraulische Spindel Baureihe 8-0 für besonders festsitzende Teile ab einer bestimmten Abziehergröße optional erhältlich.
- Hydraulische Zusatzpresse Baureihe 9 für besonders festsitzende Teile ab einer bestimmten Abziehergröße optional einsetzbar.
- Nahezu alle Bauteile als Ersatzteil lieferbar, zeitsparende Bestellung durch Nummerierung.

Art.-No.						mit with
	4021176	mm	mm	mm	t	
41-5-B	-887345	180	200	22	7	8-01

3-armige Universal Abzieher mit schwenkbaren Abzughaken

ST

01

Zum Abziehen von Lagern, Zahnrädern, Scheiben etc.

42



42-0



42-1
42-2



42-3
42-4
42-5



Beschreibung

- Schwenkbare Standard-Abzughaken.
- Mechanische Spindel.
- Gewalztes Gewinde ist spezialbeschichtet.
- Ist um das abzuziehende Teil nicht genügend Freiraum, so empfehlen wir einen 2-armigen Abzieher Baureihe 41.

Vorteil

- Je größer die Abziehkraft, desto stärker der Griff der Abzughaken an dem abzuziehenden Werkstück.
- Bund des Spindelkopfs verhindert Abrutschen des Schlüssels.
- Hydraulische Spindel Baureihe 8-0 für besonders festsitzende Teile ab einer bestimmten Abziehergröße optional erhältlich.
- Hydraulische Zusatzpresse Baureihe 9 für besonders festsitzende Teile ab einer bestimmten Abziehergröße optional einsetzbar.
- Nahezu alle Bauteile als Ersatzteil lieferbar, zeitsparende Bestellung durch Nummerierung.

Art.-No.		 mm	 mm	max. t	 max. Nm	 mm
42-0	-362026	60	40	1,5	25	13
42-1	-015298	65	65	1,5	-	-
42-2	-015373	80	80	1,5	-	-
42-3	-787904	90	120	3,0	40	13
42-4	-836428	130	160	5,0	85	17
42-5	-836596	180	200	7,0	150	22

3-armige Abzieher mit langer Hydraulikspindel (inklusive mechanischer Spindel)

ST

Zum Abziehen von besonders festsitzenden Lagern, Zahnrädern, Scheiben etc.

42-B



hydraulic
TECHNOLOGY



Beschreibung

- Fetthydraulik.
- Schwenkbare Standard-Abzughaken.
- Hydraulische Spindel und mechanische Spindel.
- Gewalztes Gewinde ist spezialbeschichtet.
- Ist um das abzuziehende Teil nicht genügend Freiraum, so empfehlen wir einen 2-armigen Abzieher Baureihe 41.

Vorteil

- Je größer die Abziehkraft, desto stärker der Griff der Abzughaken an dem abzuziehenden Werkstück.
- Bund des Spindelkopfs verhindert Abrutschen des Schlüssels.
- Nahezu alle Bauteile als Ersatzteil lieferbar, zeitsparende Bestellung durch Nummerierung.

Art.-No.		 mm	 mm	 mm	 t	mit with
42-5-B	-887352	180	200	22	7	8-01

2-armige Universal Abzieher mit schwenkbaren Abzughaken

ST

Zum Abziehen von festsitzenden Lagern, Zahnrädern, Scheiben etc.

46



Beschreibung

- Schwenkbare Standard-Abzughaken.
- Durch Zweiarmligkeit platzsparendes Arbeiten.
- 2- und 3-armige Kombi-Traverse
- Mechanische Spindel.
- Gewalztes Gewinde ist spezialbeschichtet.

Vorteil

- Kombi-Abzieher können sowohl 3-armig wie 2-armig verwendet werden.
- Je größer die Abziehkraft, desto stärker der Griff der Abzughaken an dem abzuziehenden Werkstück.
- Bund des Spindelkopfs verhindert Abrutschen des Schlüssels.
- Hydraulische Spindel Baureihe 8 für besonders festsitzende Teile optional erhältlich.
- Hydraulische Zusatzpresse Baureihe 9 für besonders festsitzende Teile ab einer bestimmten Abziehergröße optional einsetzbar.

Art.-No.		 mm	 mm	 mm	max. t	 max. Nm
46-1-A	-016936	300	300	36	12	450
46-2-A	-017193	500	450	36	12	450



2-armige Universal Abzieher mit schwenkbaren Abzughaken und langer Hydraulikspindel (inklusive mechanischer Spindel)

ST

Zum Abziehen von besonders festsitzenden Lagern, Zahnrädern, Scheiben etc.

46



Beschreibung

- Fetthydraulik.
- Schwenkbare Standard-Abzughaken.
- Durch Zweiarmligkeit platzsparendes Arbeiten.
- 2- und 3-armige Kombi-Traverse
- Hydraulische Spindel und mechanische Spindel.

Vorteil

- Kombi-Abzieher können sowohl 3-armig wie 2-armig verwendet werden.
- Je größer die Abziehkraft, desto stärker der Griff der Abzughaken an dem abzuziehenden Werkstück.
- Bund des Spindelkopfs verhindert Abrutschen des Schlüssels.
- Nahezu alle Bauteile als Ersatzteil lieferbar, zeitsparende Bestellung durch Nummerierung.

Art.-No.							mit with
		mm	mm	mm	t	max. Nm	
46-1-B	-017018	300	300	36	15	45	8-1-F
46-2-B	-017278	500	450	36	15	45	8-1-F

3-armige Universal Abzieher mit schwenkbaren Abzughaken

ST

Zum Abziehen von festsitzenden Lagern, Zahnrädern, Scheiben etc.

47



Beschreibung

- Schwenkbare Standard-Abzughaken.
- 2- und 3-armige Kombi-Traverse
- Mechanische Spindel.
- Gewalztes Gewinde ist spezialbeschichtet.
- Ist um das abzuziehende Teil nicht genügend Freiraum, so empfehlen wir einen 2-armigen Abzieher Baureihe 46 für optimale Lastverteilung.

Vorteil

- Kombi-Abzieher können sowohl 3-armig wie 2-armig verwendet werden.
- Je größer die Abziehkraft, desto stärker der Griff der Abzughaken an dem abzuziehenden Werkstück.
- Bund des Spindelkopfs verhindert Abrutschen des Schlüssels.
- Hydraulische Spindel Baureihe 8 für besonders festsitzende Teile optional erhältlich.
- Hydraulische Druckspindel Baureihe 9 erhältlich als eine Option für sehr eng sitzende Teile.

Art.-No.					max.	
		mm	mm	mm	t	max. Nm
47-1-A	-017681	300	300	36	12	450
47-2-A	-017841	500	450	36	12	450

3-armige Universal Abzieher mit schwenkbaren Abzughaken und langer Hydraulikspindel (inklusive mechanischer Spindel)

ST

Zum Abziehen von besonders festsitzenden Lagern, Zahnrädern, Scheiben etc.

47



Beschreibung

- Fetthydraulik.
- Schwenkbare Standard-Abzughaken.
- Durch Zweiarmligkeit platzsparendes Arbeiten.
- 2- und 3-armige Kombi-Traverse
- Hydraulische Spindel und mechanische Spindel.

Vorteil

- Kombi-Abzieher können sowohl 3-armig wie 2-armig verwendet werden.
- Je größer die Abziehkraft, desto stärker der Griff der Abzughaken an dem abzuziehenden Werkstück.
- Bund des Spindelkopfs verhindert Abrutschen des Schlüssels.
- Nahezu alle Bauteile als Ersatzteil lieferbar, zeitsparende Bestellung durch Nummerierung.

Art.-No.							mit with
		mm	mm	mm	t	max. Nm	
47-1-B	-017766	300	300	36	15	45	8-1-F
47-2-B	-017926	500	450	36	15	45	8-1-F

2-armige Universal Abzieher mit schwenkbaren Abzughaken und verstellbarer Spanntiefe

ST

01

Zum Abziehen von Lagern, Zahnrädern, Scheiben etc.

205



Beschreibung

- Schwenkbare Standard-Abzughaken.
- Durch Zweiarmligkeit platzsparendes Arbeiten.
- Mechanische Spindel.
- Gewaltes Gewinde ist spezialbeschichtet.
- Ist um das abzuziehende Teil herum genügend Freiraum, so empfehlen wir einen 3-armigen Abzieher Baureihe 206 für optimale Lastverteilung.

Vorteil

- Je größer die Abziehkraft, desto stärker der Griff der Abzughaken an dem abzuziehenden Werkstück.
- Universell einsetzbar durch Verstellmöglichkeit der Spanntiefe.
- Bund des Spindelkopfs verhindert Abrutschen des Schlüssels.
- Hydraulische Spindel Baureihe 8-0 für besonders festsitzende Teile ab einer bestimmten Abziehergröße optional erhältlich.
- Hydraulische Zusatzpresse Baureihe 9 für besonders festsitzende Teile ab einer bestimmten Abziehergröße optional einsetzbar.

Art.-No.						max. t	 max. Nm
	40211761	mm	mm	x	mm		
205-00	-028571	100	100	2	13	3,5	50
205-01	-028656	150	150	2	17	5	120
205-02	-028731	250	220	2	22	7	150
205-1	-028816	300	280	2	27	10	280
205-2	-028991	400	400	3	27	10	300
205-3	-029073	500	540	3	27	12	320

2-armige Universal Abzieher mit schwenkbaren Abzughaken, verstellbarer Spanntiefe und langer Hydraulikspindel (inklusive mechanischer Spindel)

ST

Zum Abziehen von besonders festsitzender Lagern, Zahnrädern, Scheiben etc.

205-B



hydraulic
TECHNOLOGY

Beschreibung

- Schwenkbare Standard-Abzughaken.
- Hydraulische und mechanische Spindel.
- Gewaltes Gewinde ist spezialbeschichtet.
- Fetthdraulik.
- Durch Zweiarmligkeit platzsparendes Arbeiten.

Vorteil

- Leichtes und kontrolliertes Abziehen besonders festsitzender Teile.
- Je größer die Abziehkraft, desto stärker der Griff der Abzughaken an dem abzuziehenden Werkstück.
- Universell einsetzbar durch Verstellmöglichkeit der Spanntiefe.
- Bund des Spindelkopfs verhindert Abrutschen des Schlüssels.
- Nahezu alle Bauteile als Ersatzteil lieferbar, zeitsparende Bestellung durch Nummerierung.

Art.-No.						mit with
	40211761	mm	mm	x	t	
205-02-B	-886072	250	220	2	7	8-01
205-1-B	-886089	300	280	2	12	8-02
205-2-B	-886096	400	400	3	12	8-02
205-3-B	-886102	500	540	3	12	8-02



3-armige Universal Abzieher mit schwenkbaren Abzughaken und verstellbarer Spanntiefe

ST

Zum Abziehen von Lagern, Zahnrädern, Scheiben etc.

206



Beschreibung

- Schwenkbare Standard-Abzughaken.
- Die Dreiarmigkeit garantiert gleichmäßige Lastenverteilung und dadurch besonders sicheren Halt am abzuziehenden Teil.
- Mechanische Spindel.
- Gewalztes Gewinde ist spezialbeschichtet.
- Ist um das abzuziehende Teil nicht genügend Freiraum, so empfehlen wir einen 2-armigen Abzieher Baureihe 205.

Vorteil

- Je größer die Abziehkraft, desto stärker der Griff der Abzughaken an dem abzuziehenden Werkstück.
- Universell einsetzbar durch Verstellmöglichkeit der Spanntiefe.
- Bund des Spindelkopfs verhindert Abrutschen des Schlüssels.
- Hydraulische Spindel Baureihe 8-0 für besonders festsitzende Teile ab einer bestimmten Abziehergröße optional erhältlich.
- Hydraulische Zusatzpresse Baureihe 9 für besonders festsitzende Teile ab einer bestimmten Abziehergröße optional einsetzbar.

Art.-No.						max. t	 max. Nm
	40211761	mm	mm		mm		
206-00	-029158	100	100	2	13	3,5	50
206-01	-029233	150	150	2	17	5	120
206-02	-029318	250	220	2	22	7	150
206-1	-029493	300	280	2	27	10	280
206-2	-029561	400	400	3	27	10	300
206-3	-029646	500	540	3	27	12	320

3-armige Universal Abzieher mit verstellbarer Spanntiefe, langer Hydraulikspindel und schwenkbaren Abzughaken (inklusive mechanischer Spindel)

ST

Zum Abziehen von besonders festsitzender Lagern, Zahnrädern, Scheiben etc.

206-B



Beschreibung

- Schwenkbare Standard-Abzughaken.
- Die Dreiarmigkeit garantiert gleichmäßige Lastenverteilung und dadurch besonders sicheren Halt am abzuziehenden Teil.
- Hydraulische und mechanische Spindel.
- Fetthydraulik.
- Gewalztes Gewinde ist spezialbeschichtet.

Vorteil

- Leichtes und kontrolliertes Abziehen besonders festsitzender Teile.
- Je größer die Abziehkraft, desto stärker der Griff der Abzughaken an dem abzuziehenden Werkstück.
- Universell einsetzbar durch Verstellmöglichkeit der Spanntiefe.
- Bund des Spindelkopfs verhindert Abrutschen des Schlüssels.
- Nahezu alle Bauteile als Ersatzteil lieferbar, zeitsparende Bestellung durch Nummerierung.

Art.-No.						mit with
	40211761	mm	mm		t	
206-02-B	-886119	100	100	2	7	8-01
206-1-B	-412448	300	280	2	10	8-02
206-2-B	-886126	400	400	3	10	8-02
206-3-B	-886133	500	540	3	12	8-02



3-armige Kombi-Abzieher mit schwenkbaren Abzughaken und verstellbarer Spanntiefe

ST

01

Zum Abziehen von Lagern, Zahnrädern, Scheiben etc.

207



Beschreibung

- Schwenkbare Abzughaken.
- 2- und 3-armige Kombi-Traverse
- Mechanische Spindel.
- Gewalztes Gewinde ist spezialbeschichtet.

Vorteil

- Kombi-Abzieher können sowohl 3-armig wie 2-armig verwendet werden.
- Universell einsetzbar durch Verstellmöglichkeit der Spanntiefe bis zu einer bestimmten Größe.
- Je größer die Abziehkraft, desto stärker der Griff der Abzughaken an dem abziehenden Werkstück.
- Bund des Spindelkopfs verhindert Abrutschen des Schlüssels.
- Nahezu alle Bauteile als Ersatzteil lieferbar, zeitsparende Bestellung durch Nummerierung.

Art.-No.						max.	
		mm	mm	x	mm	t	Nm
207-00	-029721	120	100	2	13	3,5	50
207-01	-029806	200	150	2	17	5	120
207-02	-029981	300	220	2	22	7	150
207-1	-030048	400	280	2	27	10	280
207-2	-030123	450	400	3	27	10	300
207-3	-030208	550	540	3	27	12	320

3-armige Kombi-Abzieher mit verstellbarer Spanntiefe, langer Hydraulikspindel und schwenkbaren Abzughaken (inklusive mechanischer Spindel)

ST

Zum Abziehen von besonders festsitzender Lagern, Zahnrädern, Scheiben etc.

207-B



Beschreibung

- Schwenkbare Standard-Abzughaken.
- Durch Zweiarmigkeit platzsparendes Arbeiten.
- 2- und 3-armige Kombi-Traverse
- Hydraulische und mechanische Spindel.
- Fetthydrolik.

Vorteil

- Kombi-Abzieher können sowohl 3-armig wie 2-armig verwendet werden.
- Leichtes und kontrolliertes Abziehen besonders festsitzender Teile.
- Je größer die Abziehkraft, desto stärker der Griff der Abzughaken an dem abziehenden Werkstück.
- Universell einsetzbar durch Verstellmöglichkeit der Spanntiefe.
- Bund des Spindelkopfs verhindert Abrutschen des Schlüssels.

Art.-No.						mit with
		mm	mm	x	t	
207-02-B	-886140	300	170	2	7	8-01
207-1-B	-886157	400	230	2	10	8-02
207-2-B	-886164	450	350	3	10	8-02
207-3-B	-886171	550	490	3	12	8-02

3-armige Kombi-Abzieher mit schwenkbaren Abzughaken und verstellbarer Spanntiefe

ST

Zum Abziehen von Lagern, Zahnrädern, Scheiben etc.

205/207



205-65
205-80
205-95



207-65
207-80
207-95



Beschreibung

- Schwenkbare Abzughaken.
- 2- und 3-armige Kombi-Traverse
- Mechanische Spindel.
- Gewalztes Gewinde ist spezialbeschichtet.

Vorteil

- Kombi-Abzieher können sowohl 3-armig wie 2-armig verwendet werden.
- Universell einsetzbar durch Verstellmöglichkeit der Spanntiefe bis zu einer bestimmten Größe.
- Je größer die Abziehkraft, desto stärker der Griff der Abzughaken an dem abziehenden Werkstück.

Art.-No.						max.	
		mm	mm	x	mm	t	Nm
205-65	-880056	650	650	1	41	12	300
205-80	-880063	800	800	1	41	12	300
205-95	-880049	1000	1000	1	41	12	300
207-65	-880100	650	650	1	41	15	400
207-80	-880117	800	800	1	41	15	400
207-95	-880094	1000	1000	1	41	15	400



2-armige Abzieher mit Schnellverstellung und Kreuzhaken mit Krallenfüßen

ST

Für enge Zwischenräume beim Abziehen von Ritzeln, Lagern und ähnlichen teilen.

14



Beschreibung

- Scheren - Abzughaken.
- In jeder Position, selbst unter Vollbelastung, parallele Abzughaken.
- Mechanische Spindel.
- Gewalztes Gewinde ist spezialbeschichtet.

Vorteil

- Selbstsichernde Haltestifte fallen beim Arbeiten nicht heraus.
- Spannweite und Spanntiefe kann individuell gewählt werden.
- Abzieher ist selbstspannend und einfach in der Handhabung.
- Extrem hoher Spannweitenbereich durch variable Montage der Abzieherarme.
- Scherenartige Hakenführung presst die Krallenfüße beim Abziehvorgang an das abziehende Teil.

Art.-No.					max.	
		mm	mm	mm	t	max. Nm
14-01	-459559	6 - 100	85	13	1	30
14-03	-460111	5 - 140	160	17	2	40
14-1	-455421	6 - 100	85	13	2,5	50
14-2	-248443	10 - 140	125	17	3,5	80
14-3	-248511	15 - 140	160	17	4,5	100



2-armige Schnellspannabzieher, Britisches Modell

ST

Zum Abziehen von Lagern, Zahnrädern, Scheiben etc.

28



Beschreibung

- Britisches Modell.
- Standard Abzughaken.
- Automatische Selbstzentrierung der Abzughaken.
- Durch Zweiarmligkeit platzsparendes Arbeiten.
- Mechanische Spindel.

Vorteil

- Nach dem Ansetzen des Abziehers verriegeln sich die Abzughaken über ein Kurvensystem.
- Nahezu alle Bauteile als Ersatzteil lieferbar, zeitsparende Bestellung durch Nummerierung.

Art.-No.					max.	
		mm	mm	mm	t	max. Nm
28-1	-850929	50 - 125	100 - 135	24	6	120
28-2	-851001	50 - 150	125 - 150	24	6	120
28-3	-851186	50 - 200	175 - 200	24	8	150
28-4	-851261	50 - 250	225 - 250	24	8	150

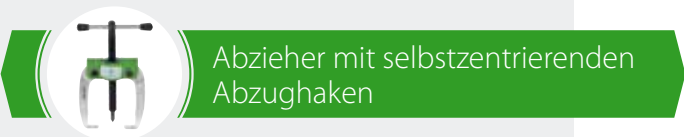

3-armiger Kombi-Abzieher mit Sperrmechanismus in Kunststofftasche

ST

Zum Abziehen von Lagern, Zahnrädern, Scheiben etc.

486-1



Beschreibung

- Universeller Einsatz durch Verwendung von 2- und 3-Arm Traverse.
- Selbstsichernde Haltestifte gewährleisten ein schnelles und leichtes Auswechseln der Abzughaken, ohne vorher die Druckfeder entlasten zu müssen.
- Die Fixierung der Abzughakenstellung erfolgt durch den leicht zugänglichen Sperrhebel.
- Die innovative Federtechnologie ermöglicht eine kompakte und wartungsfreie Bauweise.
- Ergonomisches Design für besseres Handling.

Vorteil

- Leistungsstark - universell - praktisch.
- Vielseitig: als Außen- oder Innenabzieher, mit 2- oder 3-Abzughaken, mit oder ohne Gleithammer.
- Automatische Selbstspannung und Selbstzentrierung der Abzughaken.
- Kein ungewolltes Lösen des Abziehers vom Lager durch Sperrhebel und Selbstspannung.
- Der Abzieher lässt sich auch mit Gleithammer einsetzen.

Art.-No.					max.
		mm	mm	mm	t
486-1	-019753	22 - 160	55-180	130	4



3-armiger Kombi-Abzieher-Satz mit Sperrmechanismus

ST

Zum Abziehen von Lagern, Zahnrädern, Scheiben etc.

K-486-1



NEWCOMER



Beschreibung

- Universeller Einsatz durch Verwendung von 2- und 3-Arm Traverse.
- Selbstsichernde Haltestifte gewährleisten ein schnelles und leichtes Auswechseln der Abzughaken, ohne vorher die Druckfeder entlasten zu müssen.
- Die Fixierung der Abzughakenstellung erfolgt durch den leicht zugänglichen Sperrhebel.
- Die innovative Federtechnologie ermöglicht eine kompakte und wartungsfreie Bauweise.
- Ergonomisches Design für besseres Handling.

Vorteil

- Leistungsstark - universell - praktisch.
- Vielseitig: als Außen- oder Innenabzieher, mit 2- oder 3-Abzughaken, mit oder ohne Gleithammer.
- Automatische Selbstspannung und Selbstzentrierung der Abzughaken.
- Kein ungewolltes Lösen des Abziehers vom Lager durch Sperrhebel und Selbstspannung.
- Der Abzieher lässt sich auch mit Gleithammer einsetzen.

Art.-No.							max.	
		mm	mm	mm	mm	mm	t	
K-486-1	-909856	22 - 160	55-180	130	320	M16x1,5	4	L-Boxx



486-1

Außen-Abziehen



Innen-Ausziehen



2-armiger Kleinteilabzieher mit schmalen selbstzentrierenden Abzughaken

ST

Zum Abziehen von besonders kleinen Lagern, Zahnrädern oder Scheiben für enge und schlecht zugängliche Zwischenräume.

43-001



Beschreibung

- Schmale Abzughaken.
- Automatische Selbstzentrierung der Abzughaken.
- Durch Zweiarmigkeit platzsparendes Arbeiten.
- Mechanische Spindel.
- Gewaltes Gewinde ist spezialbeschichtet.

Vorteil

- Dieses handliche, raumsparende Modell ist besonders für die Auto-Elektrik, Elektrowerkstätten, Druckluftinstandsetzung und ähnliche Verwendungen geeignet.
- Die schmalen Abzughaken eignen sich für enge, schlecht zugängliche Stellen.

Art.-No.						
		mm	mm	mm	mm	mm
43-001	-913518	60	50	1,5	10	4,5

3-armiger Kleinteilabzieher mit schmalen selbstzentrierenden Abzughaken

ST

Zum Abziehen von besonders kleinen Lagern, Zahnrädern oder Scheiben für enge und schlecht zugängliche Zwischenräume.

43-011



Beschreibung

- Schmale Abzughaken.
- Automatische Selbstzentrierung der Abzughaken.
- Die Dreiarmigkeit garantiert gleichmäßige Lastenverteilung und dadurch besonders sicheren Halt am abzuziehenden Teil.
- Mechanische Spindel.
- Gewaltes Gewinde ist spezialbeschichtet.

Vorteil

- Dieses handliche, raumsparende Modell ist besonders für die Auto-Elektrik, Elektrowerkstätten, Druckluftinstandsetzung und ähnliche Verwendungen geeignet.
- Die schmalen Abzughaken eignen sich für enge, schlecht zugängliche Stellen.

Art.-No.						
		mm	mm	mm	mm	mm
43-011	-913501	60	50	1,5	10	4,5

01



2-armige Universal Abzieher mit selbstzentrierenden Abzughaken
ST

Zum Abziehen von kleinen Lagern, Zahnrädern oder Scheiben für enge und schlecht zugängliche Zwischenräume.

43

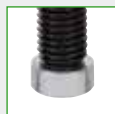



 AUTOGRIP
 TECHNOLOGY

Beschreibung

- Schmale Abzughaken.
- Automatische Selbstzentrierung der Abzughaken.
- Durch Zweiarmligkeit platzsparendes Arbeiten.
- Mechanische Spindel.
- Gewalztes Gewinde ist spezialbeschichtet.

Vorteil

- Dieses handliche, raumsparende Modell ist besonders für die Auto-Elektrik, Elektrowerkstätten, Druckluftinstandsetzung und ähnliche Verwendungen geeignet.
- Die schmalen Abzughaken eignen sich für enge, schlecht zugängliche Stellen.
- Nahezu alle Bauteile als Ersatzteil lieferbar, zeitsparende Bestellung durch Nummerierung.

Art.-No.		 mm	 mm	max. t
43-1	-015458	60	50	1
43-2	-015861	70	70	1
43-3	-015946	80	80	1

3-armige Universal Abzieher mit selbstzentrierenden Abzughaken
ST

Zum Abziehen von kleinen Lagern, Zahnrädern oder Scheiben für enge und schlecht zugängliche Zwischenräume.

43

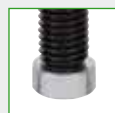



 AUTOGRIP
 TECHNOLOGY

Beschreibung

- Schmale Abzughaken.
- Automatische Selbstzentrierung der Abzughaken.
- Die Dreiarmigkeit garantiert gleichmäßige Lastenverteilung und dadurch besonders sicheren Halt am abziehenden Teil.
- Mechanische Spindel.
- Gewalztes Gewinde ist spezialbeschichtet.

Vorteil

- Dieses handliche, raumsparende Modell ist besonders für die Auto-Elektrik, Elektrowerkstätten, Druckluftinstandsetzung und ähnliche Verwendungen geeignet.
- Die schmalen Abzughaken eignen sich für enge, schlecht zugängliche Stellen.
- Nahezu alle Bauteile als Ersatzteil lieferbar, zeitsparende Bestellung durch Nummerierung.

Art.-No.		 mm	 mm	max. t
43-11	-015526	60	50	1,5
43-12	-015601	70	70	1,5
43-13	-015786	80	80	1,5

2-armige Universal Abzieher mit selbstzentrierenden Abzughaken
ST

Zum Abziehen von Lagern, Zahnrädern, Scheiben etc.

44







AUTOGRIP TECHNOLOGY SWITCHCLAMP TECHNOLOGY

Beschreibung

- Standard Abzughaken.
- Automatische Selbstzentrierung der Abzughaken.
- Durch Zweiarmligkeit platzsparendes Arbeiten.
- Mechanische Spindel.
- Gewalztes Gewinde ist spezialbeschichtet.

Vorteil

- Bund des Spindelkopfs verhindert Abrutschen des Schlüssels.
- Nahezu alle Bauteile als Ersatzteil lieferbar, zeitsparende Bestellung durch Nummerierung.

Art.-No.		 mm	 mm	 mm	max. t	 max. Nm
44-1	-016028	100	100	13	3	50
44-2	-016103	120	120	17	5	85
44-3	-016288	160	160	19	6	140
44-4	-016363	250	200	24	7	190
44-5	-815133	300	250	24	9,5	200
44-6	-815218	375	275	24	9,5	200



3-armige Universal Abzieher mit selbstzentrierenden Abzughaken

ST

01

Zum Abziehen von Lagern, Zahnrädern, Scheiben etc.

45





Beschreibung

- Standard Abzughaken.
- Automatische Selbstzentrierung der Abzughaken.
- Die Dreiarmigkeit garantiert gleichmäßige Lastenverteilung und dadurch besonders sicheren Halt am abzuziehenden Teil.
- Optimale Anpassung der Spindel an die Welle durch 2-seitige Spindel Spitze.
- Mechanische Spindel.

Vorteil

- Bund des Spindelkopfs verhindert Abrutschen des Schlüssels.
- Nahezu alle Bauteile als Ersatzteil lieferbar, zeitsparende Bestellung durch Nummerierung.

Art.-No.		 mm	 mm	max. t	 max. Nm
45-1	-016448	100	100	4	50
45-2	-016516	120	120	6	120
45-3	-016691	160	160	8	180
45-4	-016776	250	200	9,5	200
45-5	-815393	300	250	9,5	200
45-6	-815478	375	275	9,5	200
45-7	-821646	600	350	9,5	200

2-armige Abzieher für Wälzlager, schwedisches Modell

ST

Zum Abziehen von Lagern, Zahnrädern, Scheiben etc.

112







Beschreibung

- Standard Abzughaken.
- Automatische Selbstzentrierung der Abzughaken.
- Durch Zweiarmligkeit platzsparendes Arbeiten.
- Mechanische Spindel.
- Gewalztes Gewinde ist spezialbeschichtet.

Vorteil

- Schnelle Anpassung der Spannweite durch gerändelten Konus.
- Bund des Spindelkopfs verhindert Abrutschen des Schlüssels.
- Nahezu alle Bauteile als Ersatzteil lieferbar, zeitsparende Bestellung durch Nummerierung.

Art.-No.		 mm	 mm	 mm	max. t	 max. Nm
112-1	-418143	55	45	8	1,5	25
112-10	-418891	65	70	8	1,5	25
112-2	-419218	90	70	17	3	55
112-20	-420283	100	100	17	3	55
112-3	-420368	185	165	17	4	65

3-armige Abzieher für Wälzlager, schwedisches Modell

ST

Zum Abziehen von Lagern, Zahnrädern, Scheiben etc.

113







Beschreibung

- Standard Abzughaken.
- Automatische Selbstzentrierung der Abzughaken.
- Die Dreiarmigkeit garantiert gleichmäßige Lastenverteilung und dadurch besonders sicheren Halt am abzuziehenden Teil.
- Mechanische Spindel.
- Gewalztes Gewinde ist spezialbeschichtet.

Vorteil

- Schnelle Anpassung der Spannweite durch gerändelten Konus.
- Bund des Spindelkopfs verhindert Abrutschen des Schlüssels.
- Nahezu alle Bauteile als Ersatzteil lieferbar, zeitsparende Bestellung durch Nummerierung.

Art.-No.		 mm	 mm	 mm	max. t	 max. Nm
113-20	-422423	125	100	17	3	45
113-3	-422751	185	165	17	4	60



Abzieher mit Auto-Snap

2-armige Universal Abzieher mit Auto-Snap

ST

Zum Abziehen von Lagern, Zahnrädern, Scheiben etc. für enge und schlecht zugängliche Zwischenräume.

482



482-1



482-2



482-3

482-4
482-5



Beschreibung

- Automatische Selbstspannung und Selbstzentrierung der Abzughaken.
- Durch die integrierte Kraftübersetzung mit Federmechanismus nimmt die Spannkraft proportional zur Abziehkraft zu.
- Durch Zweiarmligkeit platzsparendes Arbeiten.
- Mechanische Spindel.
- Gewalztes Gewinde ist spezialbeschichtet.

Vorteil

- Die federnde Wirkung und die schmale Bauform ermöglicht ein Abziehen an schwer zugänglichen Stellen.
- Nahezu alle Bauteile als Ersatzteil lieferbar, zeitsparende Bestellung durch Nummerierung.

Art.-No.					max.	
		mm	mm	mm	t	max. Nm
482-1	-479779	15 - 60	40	-	1,5	-
482-2	-479854	20 - 85	90	-	1,5	-
482-3	-479939	150	150	10	2,5	35
482-4	-480096	200	200	13	3	40
482-5	-480171	250	250	13	3	40

3-armige Universal Abzieher mit Auto-Snap

ST

Zum Abziehen von Lagern, Zahnrädern, Scheiben etc. für enge und schlecht zugängliche Zwischenräume.

483



Beschreibung

- Automatische Selbstspannung und Selbstzentrierung der Abzughaken.
- Durch die integrierte Kraftübersetzung mit Federmechanismus nimmt die Spannkraft proportional zur Abziehkraft zu.
- Die Dreiarmligkeit garantiert gleichmäßige Lastenverteilung und dadurch besonders sicheren Halt am abzuziehenden Teil.
- Mechanische Spindel.
- Gewalztes Gewinde ist spezialbeschichtet.

Vorteil

- Die federnde Wirkung und die schmale Bauform ermöglicht ein Abziehen an schwer zugänglichen Stellen.
- Nahezu alle Bauteile als Ersatzteil lieferbar, zeitsparende Bestellung durch Nummerierung.
- Bestens geeignet um Lüfterräder oder Propeller abzuziehen.

Art.-No.					max.	
		mm	mm	mm	t	max. Nm
483-2	-480331	85	90	-	1,5	-
483-3	-480416	150	150	10	2,5	35
483-4	-480584	200	200	13	3	40
483-5	-480669	250	250	13	3	40

2-armige Universal-Abzieher mit Auto-Snap im Set

ST

Zum Abziehen von Lagern, Zahnrädern, Scheiben etc. für enge und schlecht zugängliche Zwischenräume.

482



Beschreibung

- Automatische Selbstspannung und Selbstzentrierung der Abzughaken.
- Durch die integrierte Kraftübersetzung mit Federmechanismus nimmt die Spannkraft proportional zur Abziehkraft zu.
- Durch Zweiarmligkeit platzsparendes Arbeiten.
- Mechanische Spindel.
- Gewalztes Gewinde ist spezialbeschichtet.

Vorteil

- Die federnde Wirkung und die schmale Bauform ermöglicht ein Abziehen an schwer zugänglichen Stellen.
- Nahezu alle Bauteile als Ersatzteil lieferbar, zeitsparende Bestellung durch Nummerierung.
- Vollständigkeit mit einem Blick überschaubar.
- Bausatz im bewährten KUKKO-i-Boxx-System.

Art.-No.					Stück pieces	
		mm	mm			
K-482	-123245	150	150	482-1, 482-2, 482-3	3	i-Boxx



Abzieher mit konischer Selbstspannung

2-armiger Abzieher mit konischer Selbstspannung

ST

Zum Abziehen von Lagern, Zahnrädern, Scheiben etc.

220



Beschreibung

- Automatische Selbstzentrierung der Abzughaken.
- Konusgeführte Spannweiteinstellung.
- Durch Zweiarmligkeit platzsparendes Arbeiten.
- Mechanische Spindel.
- Gewalztes Gewinde ist spezialbeschichtet.

Vorteil

- Schnelle Anpassung der Spannweite durch gerändelten Konus.
- Durch Umdrehen der Abzughaken als Außen- und Innenabzieher verwendbar.
- Eine Tube KUKKO-Spezialfett für Druckspindel inklusive.

Art.-No.			
		mm	mm
220-02	-778919	200	165

3-armiger Abzieher mit konischer Selbstspannung

ST

Zum Abziehen von Lagern, Zahnrädern, Scheiben etc.

220-03



Beschreibung

- Automatische Selbstzentrierung der Abzughaken.
- Konusgeführte Spannweiteinstellung.
- Die Dreiarmligkeit garantiert gleichmäßige Lastenverteilung und dadurch besonders sicheren Halt am abzuziehenden Teil.
- Mechanische Spindel.
- Gewalztes Gewinde ist spezialbeschichtet.

Vorteil

- Schnelle Anpassung der Spannweite durch gerändelten Konus.
- Durch Umdrehen der Abzughaken als Außen- und Innenabzieher verwendbar.
- Eine Tube KUKKO-Spezialfett für Druckspindel inklusive.

Art.-No.			
		mm	mm
220-03	-779091	200	165

Universalabzieher mit Gleithammer

ST

Zum Abziehen von Lagern, Zahnrädern, Scheiben etc.

220



Beschreibung

- Automatische Selbstzentrierung der Abzughaken.
- Konusgeführte Spannweiteinstellung.
- Durch Zwei- oder Dreiarmligkeit flexibel im Einsatz.
- Mechanische Spindel.
- Gewalztes Gewinde ist spezialbeschichtet.

Vorteil

- Schnelle Anpassung der Spannweite durch gerändelten Konus.
- Durch Umdrehen der Abzughaken als Außen- und Innenabzieher verwendbar.
- Durch die im Satz enthaltene Lochscheibe auch zum Abziehen von Teilen mit Gewindelöcher geeignet.
- Eine Tube KUKKO-Spezialfett für Druckspindel inklusive.

Art.-No.				
		mm	mm	
220	-030611	0 - 200	165	220-02, 220-03
220-K	-874055	0 - 200	165	220-02, 220-03



Abzieher mit umkehrbaren Abzughaken

2-armiger Abzieher für Lüfterräder

ST

Die besonders schlanken Abzughaken greifen durch die zwei Schlitze und erfassen den Bund des Lüfters.

201-S



Beschreibung

- Die Abzughaken sind umkehrbar und beidseitig anwendbar, mit unterschiedlichen Hakenformen.
- Die Mehrfach-Bohrung in den Abzughaken ermöglicht ein Arbeiten mit variabler Spanntiefe.
- Durch Zweiarmligkeit platzsparendes Arbeiten.
- Mechanische Spindel.
- Bund des Spindelkopfs verhindert Abrutschen des Schlüssels.

Vorteil

- Universell einsetzbar durch Verstellmöglichkeit der Spanntiefe und 2 Abzughakentypen.
- Nahezu alle Bauteile als Ersatzteil lieferbar, zeitsparende Bestellung durch Nummerierung.

Art.-No.						max.	
		mm	mm	x	mm	t	Nm
201-S	-026911	200	200	3	17	1,5	30

3-armiger Abzieher für Lüfterräder

ST

Die besonders schlanken Haken greifen durch die drei Schlitze und erfassen den Bund des Lüfters.

202-S



Beschreibung

- Die Abzughaken sind umkehrbar und beidseitig anwendbar, mit unterschiedlichen Hakenformen.
- Die Mehrfach-Bohrung in den Abzughaken ermöglicht ein Arbeiten mit variabler Spanntiefe.
- Die Dreiarmligkeit garantiert gleichmäßige Lastenverteilung und dadurch besonders sicheren Halt am abziehenden Teil.
- Mechanische Spindel.
- Bund des Spindelkopfs verhindert Abrutschen des Schlüssels.

Vorteil

- Universell einsetzbar durch Verstellmöglichkeit der Spanntiefe und 2 Abzughakentypen.
- Nahezu alle Bauteile als Ersatzteil lieferbar, zeitsparende Bestellung durch Nummerierung.

Art.-No.						max.	
		mm	mm	x	mm	t	Nm
202-S	-027581	200	200	3	17	2	35

2-armige Universal Abzieher mit umkehrbaren Abzughaken

ST

Zum Abziehen von Lagern, Zahnrädern, Scheiben etc.

201



201-0
201-1
201-4

201-2
201-3



Beschreibung

- Schwenk- und umkehrbare Abzughaken.
- Durch Zweiarmligkeit platzsparendes Arbeiten.
- Mechanische Spindel.
- Gewaltes Gewinde ist spezialbeschichtet.

Vorteil

- Die Abzughaken sind umkehrbar und beidseitig anwendbar, mit unterschiedlichen Hakenformen.
- Je größer die Abziehkraft, desto stärker der Griff der Abzughaken an dem abziehenden Werkstück.
- Bund des Spindelkopfs verhindert Abrutschen des Schlüssels.
- Hydraulische Zusatzpresse Baureihe 9 für besonders festsitzende Teile ab einer bestimmten Abziehergröße optional einsetzbar.
- Nahezu alle Bauteile als Ersatzteil lieferbar, zeitsparende Bestellung durch Nummerierung.

Art.-No.							max.	
		mm	mm	x	mm	mm	t	Nm
201-0	-026423	100	75	1	-	14	1,5	25
201-1	-026591	150	85	1	-	17	5	75
201-2	-026676	220	130	1	8	22	7	150
201-3	-026751	300	260	2	8	27	10	250
201-4	-026836	380	300	2	-	27	10	250



3-armige Universal Abzieher mit umkehrbaren Abzughaken

ST

Zum Abziehen von Lagern, Zahnrädern, Scheiben etc.

202



Beschreibung

- Schwenk- und umkehrbare-Abzughaken.
- Die Dreiarmligkeit garantiert gleichmäßige Lastenverteilung und dadurch besonders sicheren Halt am abzuziehenden Teil.
- Mechanische Spindel.
- Gewalztes Gewinde ist spezialbeschichtet.
- Ist um das abzuziehende Teil herum nicht genügend Freiraum, so empfehlen wir einen 2-armigen Abzieher Baureihe 201.

Vorteil

- Die Abzughaken sind umkehrbar und beidseitig anwendbar, mit unterschiedlichen Hakenformen.
- Je größer die Abziehkraft, desto stärker der Griff der Abzughaken an dem abzuziehenden Werkstück.
- Bund des Spindelkopfs verhindert Abrutschen des Schlüssels.
- Hydraulische Zusatzpresse Baureihe 9 für besonders festsitzende Teile ab einer bestimmten Abziehergröße optional einsetzbar.
- Nahezu alle Bauteile als Ersatzteil lieferbar, zeitsparende Bestellung durch Nummerierung.

Art.-No.							max.	
		mm	mm		mm	mm	t	Nm
202-0	-027093	100	75	1	-	14	1,5	25
202-1	-027178	150	85	1	-	17	5	75
202-2	-027253	220	130	1	8	22	7	150
202-3	-027338	300	260	2	8	27	10	250
202-4	-027413	380	300	2	-	27	10	250

01



3-armige Kombi-Abzieher mit umkehrbaren Abzughaken

ST

Zum Abziehen von Lagern, Zahnrädern, Scheiben etc.

203



Beschreibung

- Kombi-Abzieher können sowohl 3-armig wie 2-armig verwendet werden.
- Schwenk- und umkehrbare-Abzughaken.
- Mechanische Spindel.
- Gewalztes Gewinde ist spezialbeschichtet.

Vorteil

- Die Abzughaken sind umkehrbar und beidseitig anwendbar, mit unterschiedlichen Hakenformen.
- Je größer die Abziehkraft, desto stärker der Griff der Abzughaken an dem abzuziehenden Werkstück.
- Bund des Spindelkopfs verhindert Abrutschen des Schlüssels.
- Hydraulische Zusatzpresse Baureihe 9 für besonders festsitzende Teile ab einer bestimmten Abziehergröße optional einsetzbar.
- Nahezu alle Bauteile als Ersatzteil lieferbar, zeitsparende Bestellung durch Nummerierung.

Art.-No.						max.	
		mm	mm		mm	t	Nm
203-0	-027666	120	75	1	14	1,5	25
203-1	-027741	180	85	1	17	5	75
203-2	-027826	280	130	1	22	7	150
203-3	-027901	350	260	2	27	10	250
203-4	-028083	400	300	2	27	10	250



Abzieher mit seitlicher Spannzwinde

2-armige Lagerabzieher "Cobra" mit Trennkralle und seitlicher Spannzwinde

ST

Zum Abziehen bündig anliegender Kugellager, Lagerringe und Werkstücke.

204-0



204-0

204-02



Beschreibung

- Abzughaken mit Trennkralle sind speziell gehärtet und geschliffen.
- Mit integrierter Spannzwinde.
- Mechanische Spindel.
- Gewalztes Gewinde ist spezialbeschichtet.

Vorteil

- Die Krallen der Abzughaken greifen beim Anziehen der Spannzwinde unter das abziehende Teil und lösen dies bereits vor dem eigentlichen Abziehvorgang.
- Spannzwinde erhöht um ein vielfaches den Anpressdruck der Haken, verhindert Abrutschen des Abziehers.
- Bund des Spindelkopfs verhindert Abrutschen des Schlüssels.
- Sichere, schnelle und materialschonende Demontage.
- Kein Flexen, Meißeln und Hämmern mehr notwendig.

Art.-No.					max.	
	4021176	mm	mm	mm	t	Nm
204-0	-028168	50	70	-	1	-
204-02	-339516	90	100	22	4	75

2-armige Universal Abzieher mit seitlicher Spannzwinde

ST

Zum Abziehen besonders fest sitzender Kugellager, Lagerringe und Werkstücke.

204



Beschreibung

- Mit integrierter Spannzwinde.
- Mechanische Spindel.
- Gewalztes Gewinde ist spezialbeschichtet.

Vorteil

- Spannzwinde erhöht um ein vielfaches den Anpressdruck der Abzughaken.
- Bund des Spindelkopfs verhindert Abrutschen des Schlüssels.
- Sichere, schnelle und materialschonende Demontage.
- Nahezu alle Bauteile als Ersatzteil lieferbar, zeitsparende Bestellung durch Nummerierung.
- Hinweis: Druckstücke der Baureihe 600-17 sind eine gute Ergänzung, wenn die Welle hohl ist und ein abstützen der Spindel nicht möglich ist.

Art.-No.					max.	
	4021176	mm	mm	mm	t	Nm
204-1	-028243	80	90	19	5	100
204-2	-028328	100	100	22	6	120
204-3	-028403	150	140	24	7,5	175





2-armige Trennabzieher "Cobra" mit verstellbarer Spanntiefe

ST

01

Zum Abziehen von plan aufliegenden Lagern, Zahnrädern, Scheiben etc.

210



Beschreibung

- Die Abzughaken sind umkehrbar und beidseitig anwendbar, mit 2 unterschiedlichen Hakenformen. Die eine Seite besitzt normale Abziehklauen, die andere Trennkrallen.
- Abzughaken mit Trennkralle sind speziell gehärtet und geschliffen.
- Die Mehrfach-Bohrung in den Abzughaken ermöglicht ein Arbeiten mit variabler Spanntiefe.
- Mit integrierter Spannzwinde.
- Durch Zweiarmligkeit platzsparendes Arbeiten.

Vorteil

- Doppelseitig verwendbare Abzughaken.
- Die Krallen der Abzughaken greifen beim Anziehen der Spannzwinde unter das abziehende Teil und lösen dies bereits vor dem eigentlichen Abziehvorgang.
- Universell einsetzbar durch Verstellmöglichkeit der Spanntiefe und 2 Abzughakentypen.
- Spannzwinde erhöht um ein vielfaches den Anpressdruck der Abzughaken.
- Bund des Spindelkopfs verhindert Abrutschen des Schlüssels.

Art.-No.						max. t	
210-1	-030383	95	170	4	22	5	100
210-2	-030468	135	270	5	24	8	140
210-3	-030536	150	325	5	24	10	200

Universal-Abziehersatz mit seitlicher Spannzwinde

ST

Zum Trennen und Abziehen von Lagern, Zahnrädern etc.

K-204-02-210-1



Beschreibung

- Die Abzughaken der Abzieher sind zum Teil umkehrbar, in der Höhe verstellbar und besitzen normale Abziehklauen sowie Trennkrallen.
- Abzughaken mit Trennkralle sind speziell gehärtet und geschliffen.
- Die Mehrfach-Bohrung in den Abzughaken ermöglicht ein Arbeiten mit variabler Spanntiefe.
- Die Spannzwinde wird für beide Abzieher verwendet, bietet zusätzlich Stabilität und unterstützt den Trennvorgang.
- Mechanische Spindel.

Vorteil

- Universell einsetzbar durch Verstellmöglichkeit der Spanntiefe und 2 Abzughakentypen.
- Spannzwinde erhöht um ein vielfaches den Anpressdruck der Abzughaken.
- Sichere, schnelle und materialschonende Demontage.
- Nahezu alle Bauteile als Ersatzteil lieferbar, zeitsparende Bestellung durch Nummerierung.
- Praxisgerechte Zusammenstellung für den universellen Einsatz.

Art.-No.							
K-204-02-210-1	-038464	90 - 100	100 - 170	17, 22	5	204-02, 210-1, 1007-17, 1007-22, 225-150	i-Boxx





Abzieher mit voreinstellbaren Abzughaken

3-armige Abzieher "Alligator" mit voreinstellbaren Abzughaken

ST

Zum Abziehen von Lagern, Zahnrädern, Scheiben etc.

12



BESTSELLER

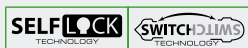





Beschreibung

- Abzughaken sind verschraubt, leichtes Auswechseln möglich.
- Standard Abzughaken.
- Bewegen und Abrutschen wird verhindert durch self lock.
- Die Dreiarmigkeit garantiert gleichmäßige Lastenverteilung und dadurch besonders sicheren Halt am abzuziehenden Teil.
- Mechanische Spindel.

Vorteil

- Die Alligator-Übersetzung garantiert, dass die Abzughaken sich nur durch bedienen des Einstellschlüssels öffnen und schließen lassen und sich somit unlösbar wie der Biss eines Alligators festgreifen.
- Bund des Spindelkopfs verhindert Abrutschen des Schlüssels.
- Nahezu alle Bauteile als Ersatzteil lieferbar, zeitsparende Bestellung durch Nummerierung.

Art.-No.		 mm	 mm	 mm	max. t	max. Nm
12-1	-006616	100	100	17	8	180
12-2	-006791	150	125	19	9	190
12-3	-006876	200	165	24	10	250



Abzughaken sind verschraubt, leichtes Auswechseln möglich.



3-armiger Abzieher mit voreinstellbaren Abzughaken zum Innen- und Außenabziehen

ST

Zum Abziehen von Lagern, Zahnrädern, Scheiben etc.

12







Beschreibung

- 3-armiger Abzieher mit voreinstellbaren Abzughaken zum Innen- und Außenabziehen
- Die Dreiarmigkeit garantiert gleichmäßige Lastenverteilung und dadurch besonders sicheren Halt am abzuziehenden Teil.
- Bewegen und Abrutschen wird verhindert durch self lock.
- Mechanische Spindel.
- Gewaltes Gewinde ist spezialbeschichtet.

Vorteil

- Die Alligator-Übersetzung garantiert, dass die Abzughaken sich nur durch bedienen des Einstellschlüssels öffnen und schließen lassen und sich somit unlösbar wie der Biss eines Alligators festgreifen.
- Bund des Spindelkopfs verhindert Abrutschen des Schlüssels.

Art.-No.		 mm	 mm	 mm	max. t	max. Nm
12-4	-850509	250	225	27	10	300
12-5	-850684	350	275	27	10	300
12-6	-850769	450	300	36	15	280
12-7	-850844	650	350	36	15	280



Kleinteilabzieher

Micro-Abzieher, z.B. für Tachowellen, Manometer, Uhren, Modellbau u.ä.

ST

Für Tachowellen, Manometer, Uhren, Modellbau u.ä.

140



Beschreibung

- Extra schmale Greifbacken.
- Mit auswechselbaren Zentrierspitzen.
- Mechanische Spindel.

Vorteil

- Dieses handliche, raumsparende Modell ist besonders für Tachowellen, Manometer, Uhren Modellbau und ähnliche Verwendungen geeignet.
- Die schmalen Greifbacken eignen sich für enge, schlecht zugängliche Stellen.

Art.-No.			LH	LW	
		mm	mm	mm	mm
140-1	-266720	2,25	10	10	0,9 / 1,3 / 1,8
140-2	-266737	3,50	15	15	0,9 / 1,3 / 1,8 / 2,0
140-3	-266751	5,25	18	18	0,9 / 1,3 / 1,8 / 2,0 / 3,0

Micro-Abzieher-Satz

ST

Für Tachowellen, Manometer, Uhren, Modellbau u.ä.

140-S



Beschreibung

- Extra schmale Greifbacken.
- Mit auswechselbaren Zentrierspitzen.
- Mechanische Spindel.
- Bedienungsanleitung im Deckel.
- Sichere Aufbewahrung im Spezialschaum.

Vorteil

- Diese handlichen, raumsparenden Modelle sind besonders für Tachowellen, Manometer, Uhren Modellbau und ähnliche Verwendungen geeignet.
- Die schmalen Greifbacken eignen sich für enge, schlecht zugängliche Stellen.
- Zusätzlich im Satz 2 Präzisionssschraubendreher.
- Vollständigkeit mit einem Blick überschaubar.
- Komplett-Set verpackt in der praktischen KUKKO L-Boxx-Mini.

Art.-No.			LW	LH						Stück pieces
		mm	mm	mm	mm	mm	mm			
140-S	-951138	2,25-5,25	10-18	10-18	0,9 1,3 1,8 2,0 3,0	1,8	0,3	PH00		140-1, 140-2, 140-3 11

Mini Abzieher für Feinmechanik

ST

Für Tachowellen, Manometer, Uhren, Modellbau u.ä.

Micro



Beschreibung

- Extra schmale Greifbacken.
- Mechanische Spindel.

Vorteil

- Dieses handliche, raumsparende Modell ist besonders für Tachowellen, Manometer, Uhren Modellbau und ähnliche Verwendungen geeignet.
- Die schmalen Greifbacken eignen sich für enge, schlecht zugängliche Stellen.

Art.-No.			LH	LW	
		mm	mm	mm	mm
Micro	-974755	5	20	18	1

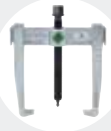

Abzieher Economy

2-armige Universal Abzieher "Vario"

ST

Zum Abziehen von Lagern, Zahnrädern, Scheiben etc.

120



Beschreibung

- Standard-Abzughaken.
- Endsicherung schützt vor dem Abrutschen der Haken von der Traverse.
- Durch Umdrehen der Abzughaken als Außen- und Innenabzieher verwendbar.
- Auf der Traverse stufenlos verschiebbare Abzughaken.
- Durch Zweiarmligkeit platzsparendes Arbeiten.
- Mechanische Spindel.

Vorteil

- Schnelles Wechseln oder Umdrehen der Abzughaken durch Herunterdrücken der Endsicherung.
- Durch Umdrehen der Abzughaken als Außen- und Innenabzieher verwendbar.
- Auch zum Abziehen asymmetrischer Werkstücke geeignet.
- Bund des Spindelkopfs verhindert Abrutschen des Schlüssels.
- Nahezu alle Bauteile als Ersatzteil lieferbar, zeitsparende Bestellung durch Nummerierung.

Art.-No.				
		mm	mm	mm
120-1	-918551	100	100	17
120-10	-918599	125	100	17
120-2	-918636	150	150	17
120-20	-918674	200	150	17
120-3	-918711	250	200	24
120-30	-918759	350	200	24

Verkaufsdisplay "Economy"

ST

Zum Abziehen von Lagern, Zahnrädern, Scheiben etc.

120-ST



Beschreibung

- Der Verkaufs- und Werkstattständer bietet eine geordnete Aufbewahrung und Präsentation der 2-armigen Abzieher.
- Standard-Abzughaken.
- Endsicherung schützt vor dem Abrutschen der Haken von der Traverse.
- Durch Zweiarmligkeit platzsparendes Arbeiten.
- Auf der Traverse stufenlos verschiebbare Abzughaken.

Vorteil

- Schnelles Wechseln oder Umdrehen der Abzughaken durch Herunterdrücken der Endsicherung.
- Durch Umdrehen der Abzughaken als Außen- und Innenabzieher verwendbar.
- Auch zum Abziehen asymmetrischer Werkstücke geeignet.
- Bund des Spindelkopfs verhindert Abrutschen des Schlüssels.
- Nahezu alle Bauteile als Ersatzteil lieferbar, zeitsparende Bestellung durch Nummerierung.

Art.-No.			Stück pieces
120-ST	-961489	120-1, 120-10, 120-2, 120-20, 120-3, 20-STL	5

3-armige Universal Abzieher "Vario"

ST

Zum Abziehen von Lagern, Zahnrädern, Scheiben etc.

130



Beschreibung

- Standard-Abzughaken.
- Endsicherung schützt vor dem Abrutschen der Haken von der Traverse.
- Die Dreiarmligkeit garantiert gleichmäßige Lastenverteilung und dadurch besonders sicheren Halt am abzuziehenden Teil.
- Mechanische Spindel.
- Austauschbare Spindelspitze.

Vorteil

- Schnelles Wechseln oder Umdrehen der Abzughaken durch Herunterdrücken der Endsicherung.
- Durch Umdrehen der Abzughaken als Außen- und Innenabzieher verwendbar.
- Auch zum Abziehen asymmetrischer Werkstücke geeignet.
- Bund des Spindelkopfs verhindert Abrutschen des Schlüssels.
- Nahezu alle Bauteile als Ersatzteil lieferbar, zeitsparende Bestellung durch Nummerierung.

Art.-No.				
		mm	mm	mm
130-10	-918834	110	100	17
130-2	-918872	150	150	17
130-20	-918919	200	150	17
130-3	-918957	250	200	24



2-armige Universal Abzieher "Techno"

Zum Abziehen von Lagern, Zahnrädern, Scheiben etc.

110

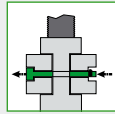





Beschreibung

- Standard-Abzughaken.
- Steckstift schützt vor dem Abrutschen der Abzughaken von der Traverse.
- Abzughaken durchgängig gerade und gleich schlank.
- Auf der Traverse stufenlos verschiebbare Abzughaken.
- Durch Zweiarmligkeit platzsparendes Arbeiten.

Vorteil

- Durch Umdrehen der Abzughaken als Außen- und Innenabzieher verwendbar.
- Bund des Spindelkopfs verhindert Abrutschen des Schlüssels.
- Nahezu alle Bauteile als Ersatzteil lieferbar, zeitsparende Bestellung durch Nummerierung.

Art.-No.		 mm	 mm	 mm
110-01	-923753	50	50	10
110-02	-923760	80	50	10
110-1	-923777	100	100	17
110-10	-923784	120	100	17
110-2	-923791	160	150	19
110-20	-923807	200	150	19
110-3	-923814	250	200	22
110-4	-956317	350	250	22

ST

01



Farm- und Werkstattabzieher mit verschiedenen langen Abzughaken im Set

Zum Abziehen von Lagern, Zahnrädern, Scheiben etc.

200-U







Beschreibung

- 4 verschiedene Paare Abzughaken für unterschiedliche Anwendungsmöglichkeiten.
- Besonders für Landmaschinen geeignet.
- Durch Zweiarmligkeit platzsparendes Arbeiten.
- Auf der Traverse stufenlos verschiebbare Abzughaken.
- Mechanische Spindel.

Vorteil

- Vielseitig und preisgünstig.
- Durch einfaches Umstecken der Abzughaken als Außen- und Innenabzieher verwendbar.
- Die Abzughaken können mittels Schrauben (M10 / 3/8") bis zu einer Spanntiefe von 580 mm (23") miteinander verbunden werden.
- Bund des Spindelkopfs verhindert Abrutschen des Schlüssels.
- Nahezu alle Bauteile als Ersatzteil lieferbar, zeitsparende Bestellung durch Nummerierung.

Art.-No.		 mm	 mm	 mm
200-U	-025433	250	80 - 180	22

ST

Farm- und Werkstattabzieher mit verschiedenen langen Abzughaken im Set im Metallkoffer

Zum Abziehen von Lagern, Zahnrädern, Scheiben etc.

200-UM









Beschreibung

- 4 verschiedene Paare Abzughaken für unterschiedliche Anwendungsmöglichkeiten.
- Besonders für Landmaschinen geeignet.
- Durch Zweiarmligkeit platzsparendes Arbeiten.
- Auf der Traverse stufenlos verschiebbare Abzughaken.
- Mechanische Spindel.

Vorteil

- Vielseitig und preisgünstig.
- Durch einfaches Umstecken der Abzughaken als Außen- und Innenabzieher verwendbar.
- Die Abzughaken können mittels Schrauben (M10 / 3/8") bis zu einer Spanntiefe von 580 mm (23") miteinander verbunden werden.
- Bund des Spindelkopfs verhindert Abrutschen des Schlüssels.
- Nahezu alle Bauteile als Ersatzteil lieferbar, zeitsparende Bestellung durch Nummerierung.

Art.-No.		 mm	 mm	 mm		
200-UM	-025501	250	80 - 180	22	200-U	Metall

ST



2-armige Universal Abzieher mit schwenkbaren Abzughaken und verstellbarer Spanntiefe

ST

Zum Abziehen von Lagern, Zahnrädern, Scheiben etc.

208



Beschreibung

- Gebogene, schwenkbare und in der Höhe verstellbare Standard-Abzughaken.
- Durch Zweiarmligkeit platzsparendes Arbeiten.
- Mechanische Spindel.
- Gewalztes Gewinde ist spezialbeschichtet.
- Ist um das abzuziehende Teil herum genügend Freiraum, so empfehlen wir einen 3-armigen Abzieher Baureihe 209 für optimale Lastverteilung.

Vorteil

- Je größer die Abziehkraft, desto stärker der Griff der Abzughaken an dem abzuziehenden Werkstück.
- Universell einsetzbar durch Verstellmöglichkeit der Spanntiefe.
- Bund des Spindelkopfs verhindert Abrutschen des Schlüssels.
- Nahezu alle Bauteile als Ersatzteil lieferbar, zeitsparende Bestellung durch Nummerierung.

Art.-No.						max.	
	40211761	mm	mm	x	mm	t	max. Nm
208-01	-432408	20 - 170	95 - 125	2	17	2	20
208-02	-432651	20 - 230	150 - 190	2	22	2,5	50

3-armige Universal Abzieher mit schwenkbaren Abzughaken und verstellbarer Spanntiefe

ST

Zum Abziehen von Lagern, Zahnrädern, Scheiben etc.

209



Beschreibung

- Gebogene, schwenkbare und in der Höhe verstellbare Standard-Abzughaken.
- Durch Zweiarmligkeit platzsparendes Arbeiten.
- Mechanische Spindel.
- Gewalztes Gewinde ist spezialbeschichtet.
- Ist um das abzuziehende Teil nicht genügend Freiraum, so empfehlen wir einen 2-armigen Abzieher Baureihe 208 für optimale Lastverteilung.

Vorteil

- Je größer die Abziehkraft, desto stärker der Griff der Abzughaken an dem abzuziehenden Werkstück.
- Universell einsetzbar durch Verstellmöglichkeit der Spanntiefe.
- Bund des Spindelkopfs verhindert Abrutschen des Schlüssels.
- Nahezu alle Bauteile als Ersatzteil lieferbar, zeitsparende Bestellung durch Nummerierung.

Art.-No.						max.	
	40211761	mm	mm	x	mm	t	max. Nm
209-01	-432576	20 - 170	95 - 125	2	17	2	20
209-02	-432736	20 - 230	150 - 190	2	22	2,5	50

2-armiger Abzieher mit umkehrbaren Abzughaken

ST

Zum Abziehen von Lagern, Zahnrädern, Scheiben etc.

208-0



Beschreibung

- Schwenk- und umkehrbare-Abzughaken.
- Durch Zweiarmligkeit platzsparendes Arbeiten.
- In jeder Position, selbst unter Vollbelastung, parallele Abzughaken.
- Mechanische Spindel.
- Gewalztes Gewinde ist spezialbeschichtet.

Vorteil

- Die Abzughaken sind umkehrbar und beidseitig anwendbar, mit unterschiedlichen Hakenformen.
- Universell einsetzbar durch Verstellmöglichkeit der Spanntiefe.
- Je größer die Abziehkraft, desto stärker der Griff der Abzughaken an dem abzuziehenden Werkstück.
- Bund des Spindelkopfs verhindert Abrutschen des Schlüssels.
- Nahezu alle Bauteile als Ersatzteil lieferbar, zeitsparende Bestellung durch Nummerierung.

Art.-No.						max.	
	40211761	mm	mm	x	mm	t	max. Nm
208-0	-432248	100	50 - 100	2	8	1	20



3-armiger Universal Abzieher mit umkehrbaren Abzughaken

ST

01

Zum Abziehen von Lagern, Zahnrädern, Scheiben etc.

209-0









Beschreibung

- Schwenk- und umkehrbare-Abzughaken.
- Die Dreiarmigkeit garantiert gleichmäßige Lastenverteilung und dadurch besonders sicheren Halt am abzuziehenden Teil.
- In jeder Position, selbst unter Vollbelastung, parallele Abzughaken.
- Mechanische Spindel.
- Gewalztes Gewinde ist spezialbeschichtet.

Vorteil

- Die Abzughaken sind umkehrbar und beidseitig anwendbar, mit unterschiedlichen Hakenformen.
- Universell einsetzbar durch Verstellmöglichkeit der Spanntiefe.
- Je größer die Abziehkraft, desto stärker der Griff der Abzughaken an dem abzuziehenden Werkstück.
- Bund des Spindelkopfs verhindert Abrutschen des Schlüssels.
- Nahezu alle Bauteile als Ersatzteil lieferbar, zeitsparende Bestellung durch Nummerierung.

Art.-No.		 mm	 mm	 x	 mm	max. t	 max. Nm
209-0	-432323	100	50 - 100	2	8	1	20

2-armiger Universal Abzieher "Economy" mit schwenkbaren Abzughaken, verstellbarer Spanntiefe und langer Hydraulikspindel

ST

Zum Abziehen von besonders festsitzender Lagern, Zahnrädern, Scheiben etc.

208-2-B



hydraulic
TECHNOLOGY







Beschreibung

- Schwenkbare Standard-Abzughaken.
- Durch Zweiarmigkeit platzsparendes Arbeiten.
- Fetthydraulik.
- Gewalztes Gewinde ist spezialbeschichtet.
- Ist um das abzuziehende Teil herum genügend Freiraum, so empfehlen wir einen 3-armigen Abzieher Baureihe 206-B für optimale Lastverteilung.

Vorteil

- Leichtes und kontrolliertes Abziehen besonders festsitzender Teile.
- Je größer die Abziehkraft, desto stärker der Griff der Abzughaken an dem abzuziehenden Werkstück.
- Universell einsetzbar durch Verstellmöglichkeit der Spanntiefe.
- Bund des Spindelkopfs verhindert Abrutschen des Schlüssels.
- Nahezu alle Bauteile als Ersatzteil lieferbar, zeitsparende Bestellung durch Nummerierung.

Art.-No.		 mm	 mm	 x	 t
208-2-B	-432811	400	225 - 400	3	12

3-armiger Universal Abzieher "Economy" mit schwenkbaren Abzughaken, verstellbarer Spanntiefe und langer Hydraulikspindel

ST

Zum Abziehen von besonders festsitzender Lagern, Zahnrädern, Scheiben etc.

209-2-B



hydraulic
TECHNOLOGY









Beschreibung

- Schwenkbare Standard-Abzughaken.
- Durch Zweiarmigkeit platzsparendes Arbeiten.
- Mechanische Spindel.
- Fetthydraulik.
- Gewalztes Gewinde ist spezialbeschichtet.

Vorteil

- Leichtes und kontrolliertes Abziehen besonders festsitzender Teile.
- Je größer die Abziehkraft, desto stärker der Griff der Abzughaken an dem abzuziehenden Werkstück.
- Universell einsetzbar durch Verstellmöglichkeit der Spanntiefe.
- Bund des Spindelkopfs verhindert Abrutschen des Schlüssels.
- Nahezu alle Bauteile als Ersatzteil lieferbar, zeitsparende Bestellung durch Nummerierung.

Art.-No.		 mm	 mm	 x	 t	 max. Nm
209-2-B	-432996	500	225 - 400	3	15	45



- Bestehend aus:
Innenauszieher und Gegenstütze oder
Innenauszieher und Gleithammer.
- Tausendfach bewährt zum Ausziehen
von Kugellagern, Kugellageraußenringen
und Büchsen.
- Auch ganz dicht auf der Rückwand
sitzende Lager werden durch die
vorzügliche Spannwirkung sicher
erfasst und schnell ausgezogen.
- Garantie für hohe Leistung
und lange Haltbarkeit.





Innen-Ausziehen

Internal extracting

02



02

Auswahl der richtigen Innen-Ausziehvorrichtung.....	74
Selection of the right internal puller type	
Kombinationsmöglichkeiten.....	76
Combination options	
Innenauszieher.....	78-79
Internal extractor	
Gleithämmer und Sätze.....	80-85
Slide hammers and sets	
Gegenstützen und Sätze.....	83-84
Counterstays and sets	
Passtifte.....	84-85
Dowel-pins	



Auswahl der richtigen Innen-Ausziehvorrichtung



Das abziehende Teil sitzt in einer Vertiefung und dabei nicht auf einer Welle!

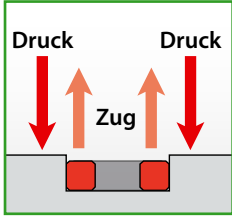

1. Schritt: Wie groß ist der Innen-Durchmesser des Kugellagers?

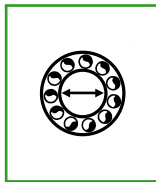

2. Schritt: Die Wahl des Innenausziehers

<p>2 a 2- und 3-schalige Innenauszieher</p> <p></p> <p>5-200 mm</p> 	<p>2 b Innenauszieher mit Segmentspannung</p> <p></p> <p>5-78 mm</p> 	<p>2 c Nadellager-Auszieher</p> <p></p> <p>9,6-25 mm</p> 
---	--	--

3. Schritt: Welche Zugriffsverhältnisse sind vorhanden?

<p>3 a Abstützfläche vorhanden → Gegenstütze</p> <p></p> 	<p>3 b KEINE Abstützfläche vorhanden → Gleithammer</p> <p></p> 
--	---

Kombinieren von Innenausziehern mit Gegenstützen und Gleithämmern

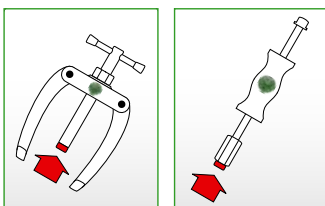

Die Innenauszieher von KUKKO sind sowohl mit Gegenstützen als auch mit Gleithämmern kombinierbar.
Die entsprechenden Gewindeadapter sind im Lieferumfang der Gegenstützen und Gleithämmer enthalten.

Arbeitsweise

Zum Ausziehen innenliegender Kugellager, Kugellageraußenringe und Buchsen. Die Lager werden vom Innenauszieher, im Innenring, sicher erfasst und mittels guter Spannwirkung schnell ausgezogen. Um ein Lager mit einem Innenauszieher ausziehen zu können, wird stets eine Gegenstütze oder ein Gleithammer, Baureihe 22 benötigt.

Zubehör: Verlängerungen

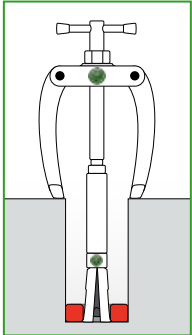

Die KUKKO Innenauszieher der 21er Serie können durch eine Verlängerung (Serie 21-V) verlängert werden, um so auch tief in einer Buchse sitzende Teile ausziehen.

Zubehör: Gewintheadapter

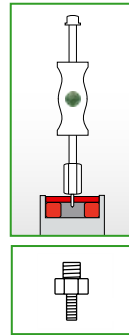

Die KUKKO-Gleithämmer können in Verbindung mit den Gewintheadaptern 22-1-AS überall dort eingesetzt werden, wo Gewindestifte direkt ins abzuziehende Teil eingeschraubt werden können.

Sicherheitshinweise zum INNEN-Ausziehen

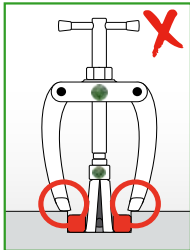
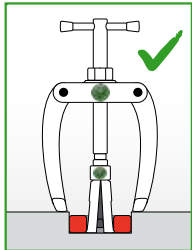

Bei Verwendung einer Gegenstütze ist darauf zu achten, dass die Arme der Gegenstütze das abzuziehende Teil nicht blockieren.

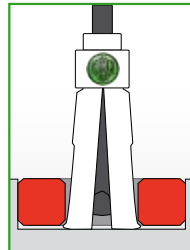

Der Innenauszieher muss stets unter das abzuziehende Teil greifen.

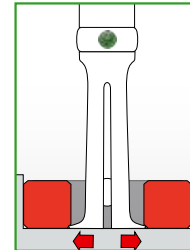

Der Innenauszieher mit Segmentspannung ermöglicht es plan aufliegende Bauteile ausziehen.

Die QR-Codes weisen Ihnen den Weg ins Web zu mehr Informationen und Anwendungsvideos



Einfach scannen –
KUKKO erleben!





Kombination von Gegenstütze mit 2- und 3-schaligen Innenauszieher, Serie 21

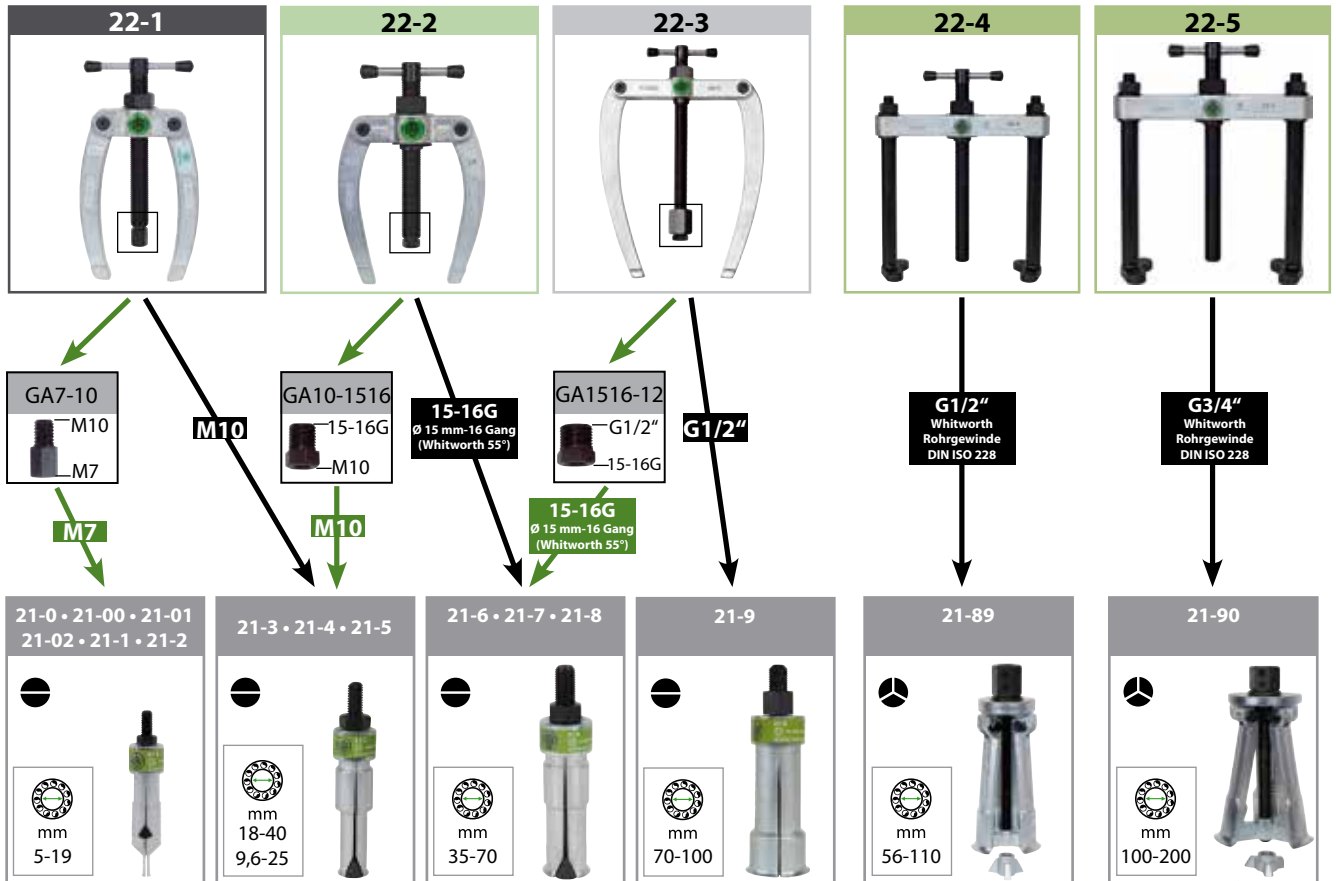

Kombination von Gleithammer mit 2- und 3-schaligen Innenauszieher, Serie 21

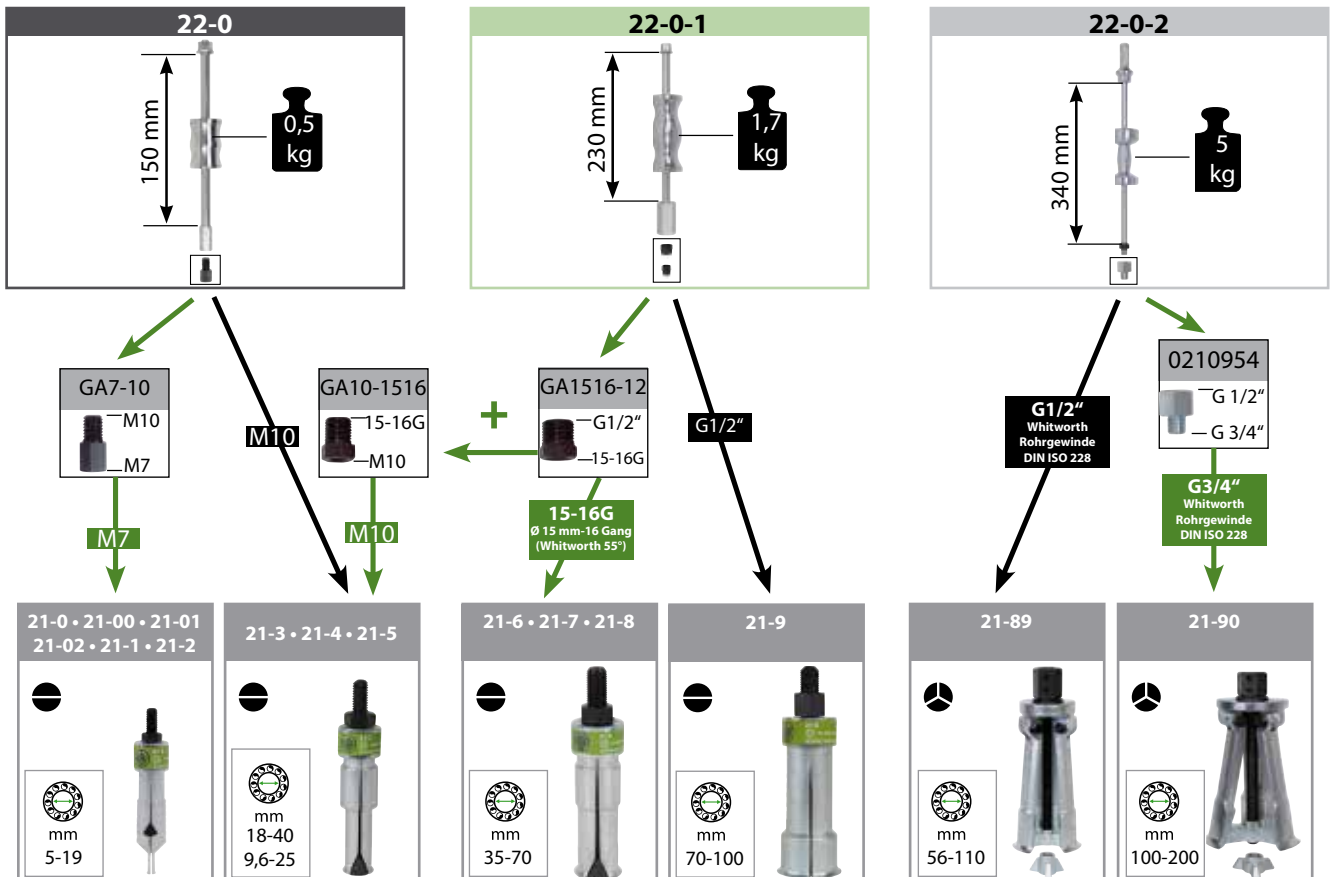

Kombination von Gegenstütze mit Innenauszieher mit Segmentspannung, Serie 21-E

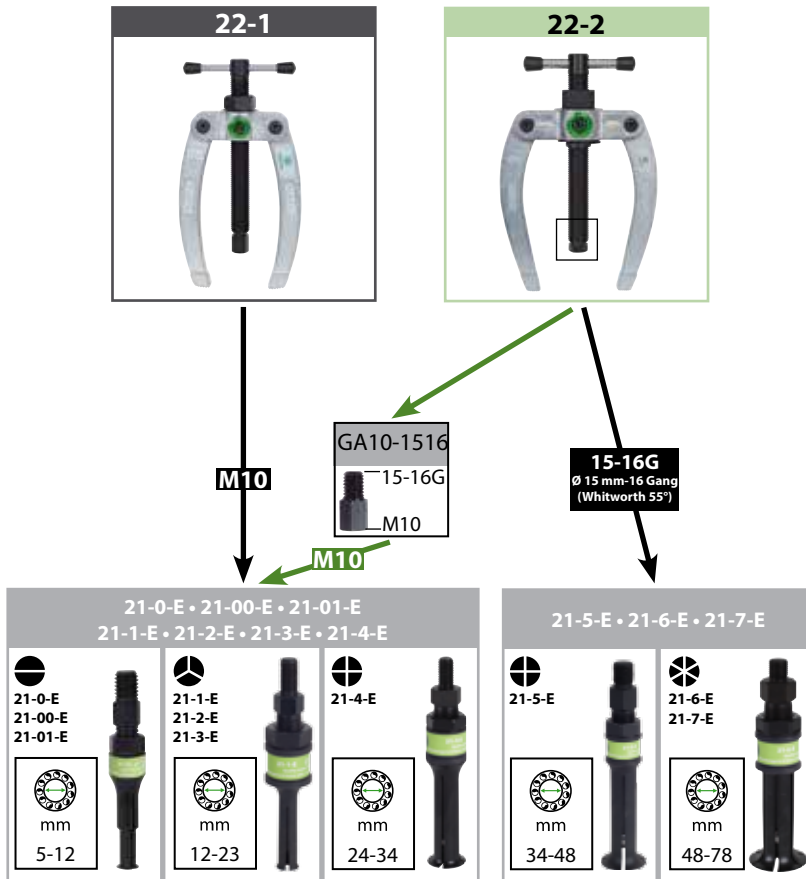

Kombination von Gleithammer mit Innenauszieher mit Segmentspannung, Serie 21-E

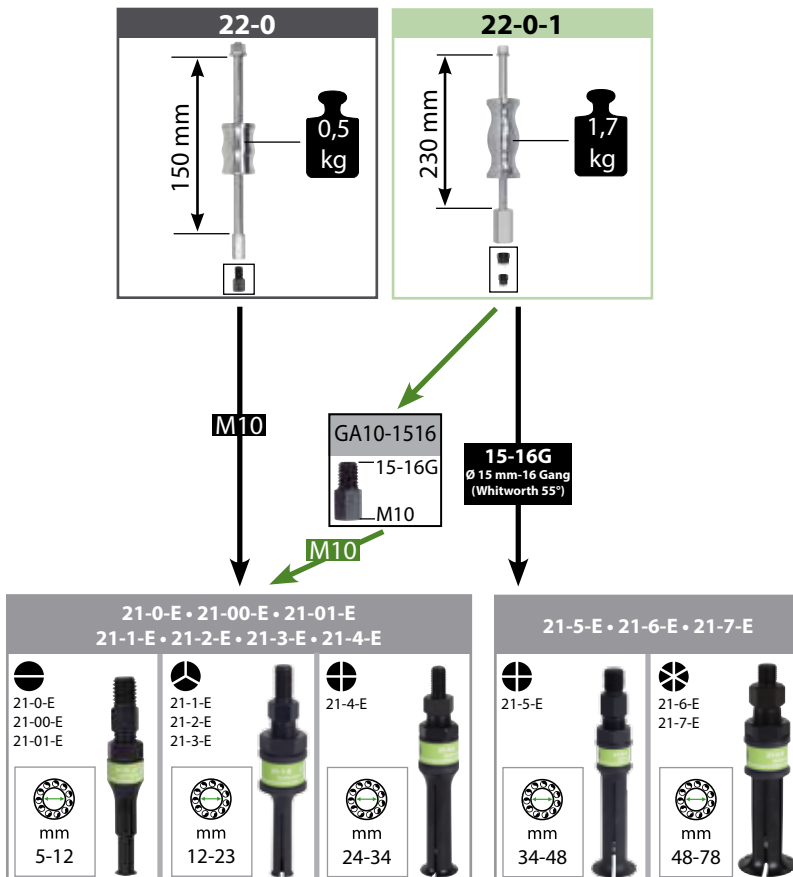

Durch Umdrehen des Schlaggewichts kann der Schlagweg verändert werden.



Langer Schlagweg:
Einsatz mit hoher Schlagenergie

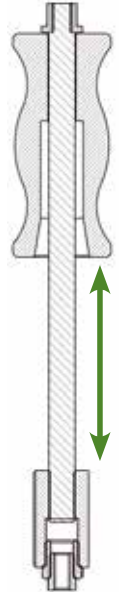

Kurzer Schlagweg:
Einsatz in beengter Einbausituation



2- und 3-schalige Innenauszieher

ST

Zum Ausziehen innenliegender Lager, Lageraußenringe und Buchsen.

21



21-0
21-00
21-01
21-02

21-1
21-2
21-3
21-4
21-5
21-6

21-7
21-8
21-9

21-89
21-90



Beschreibung

- Die 2-schalige Ausführung der Innenauszieher mit extra großen Greifkanten ermöglicht ein sicheres Ausziehen.
- Die Innenauszieher besitzen eine innenliegende Anschlagsicherung gegen Überspannungs- und Überlastungseinwirkungen.
- Mechanische Spindel.

Vorteil

- Die Innenauszieher von KUKKO sind sowohl mit Gegenstützen als auch mit Gleithämmern kombinierbar.
- Für die Innenauszieher in den Größen 21-89 und 21-90 sind Ersatzteile erhältlich.

Art.-No.								
		mm	mm	mm	Segment			
21-0	-010408	5 - 8	14	73	2	22-0		22-1
21-00	-010576	6 - 10	14	73	2	22-0		22-1
21-01	-010651	8 - 12	14	73	2	22-0		22-1
21-02	-010736	10 - 14	14	73	2	22-0		22-1
21-1	-010811	12 - 16	25	72	2	22-0		22-1
21-2	-010996	14 - 19	27	72	2	22-0		22-1
21-3	-011153	18 - 23	35	89	2	22-0, 22-0-1		22-1, 22-2
21-4	-011238	20 - 30	40	92	2	22-0, 22-0-1		22-1, 22-2
21-5	-011498	28 - 40	23	101	2	22-0, 22-0-1		22-1, 22-2
21-6	-011566	35 - 46	50	113	2	22-0-1		22-2, 22-3
21-7	-011641	45 - 58	85	135	2	22-0-1		22-2, 22-3
21-8	-011726	56 - 70	85	133	2	22-0-1		22-2, 22-3
21-9	-011986	70 - 100	95	166	2	22-0-1		22-3
21-89	-011801	56 - 110	120	187	3	22-0-2		22-4
21-90	-012068	100 - 200	175	220	3	22-0-2		22-5

2-schalige Nadellager-Auszieher

ST

Zum Ausziehen innenliegender Nadellager.

21-4x



Beschreibung

- Die 2-schalige Ausführung mit extra großen Greifkanten ermöglicht ein sicheres Ausziehen.
- Die Innenauszieher besitzen eine innenliegende Anschlagsicherung gegen Überspannungs- und Überlastungseinwirkungen.
- Mechanische Spindel.
- Gewaltes Gewinde ist spezialbeschichtet.

Vorteil

- Die Innenauszieher von KUKKO sind sowohl mit Gegenstützen als auch mit Gleithämmern kombinierbar.

Art.-No.								
		mm	mm	mm	Segment			
21-40	-411526	9,6 - 18	18	92	2	22-0, 22-0-1		22-1, 22-2
21-41	-186066	11,5 - 19	18	92	2	22-0, 22-0-1		22-1, 22-2
21-42	-186141	12,5 - 21	19	92	2	22-0, 22-0-1		22-1, 22-2
21-43	-186226	14,5 - 22	19	92	2	22-0, 22-0-1		22-1, 22-2
21-44	-186301	16,5 - 23	23	92	2	22-0, 22-0-1		22-1, 22-2
21-45	-186486	18,5 - 24	23	92	2	22-0, 22-0-1		22-1, 22-2
21-46	-186554	20 - 25	23,5	92	2	22-0, 22-0-1		22-1, 22-2

Nadellager-Auszieher

ST

Zum Ausziehen von Nadellagern, Lagerbuchsen und Lageraußenringen, die nur über wenig bis gar keinen Hinterschnitt verfügen.

21-4x-E



Beschreibung

- Die segmentierte Ausführung mit extra kurzen und feinen Greifkanten ermöglicht ein sicheres Abziehen, wenn nur wenig Raum zum „Hintergreifen“ des Innenausziehers verfügbar ist.
- Mechanische Spindel.

Vorteil

- Der Nadellager-Auszieher ist speziell geeignet für den Ausbau des Führungslagers (06B105313D) an der Kupplung, bei fast allen Modellen von: VW / Audi / Skoda / Seat
- Durch hohe Vorspannung ist neben des formschlüssigen auch ein kraftschlüssiges Ausziehen möglich.
- Die Innenauszieher von KUKKO sind sowohl mit Gegenstützen als auch mit Gleithämmern kombinierbar.

Art.-No.								
		mm	mm	mm	Segment			
21-44-E	-039300	15 - 20	50	90	3	22-0, 22-0-1		22-1, 22-2

Segment-Innenauszieher

ST

Zum Ausziehen plan aufliegender Lager, Lageraußenringe und Buchsen.

21-E



21-0-E
21-00-E
21-01-E
21-1-E
21-2-E
21-3-E



21-4-E
21-5-E



21-6-E
21-7-E











Beschreibung

- Die segmentierte Ausführung mit extra feinen Greifkanten ermöglicht ein sicheres Ausziehen.
- Mechanische Spindel.

Vorteil

- Die Innenauszieher von KUKKO sind sowohl mit Gegenstützen als auch mit Gleithämmern kombinierbar.
- Nahezu alle Bauteile als Ersatzteil lieferbar, zeitsparende Bestellung durch Nummerierung.

Art.-No.	 4021176	 mm	 mm	 mm	 Segment			
21-0-E	-909153	4,8 - 6,5	30	54	2	22-0, 22-0-1		22-1, 22-2
21-00-E	-909160	6,8 - 9,5	30	54	2	22-0, 22-0-1		22-1, 22-2
21-01-E	-909177	9,5 - 12,5	30	54	2	22-0, 22-0-1		22-1, 22-2
21-1-E	-930003	12 - 16	35	80	3	22-0, 22-0-1		22-1, 22-2
21-2-E	-931000	14 - 19	40	83	3	22-0, 22-0-1		22-1, 22-2
21-3-E	-931109	18 - 23	50	90	3	22-0, 22-0-1		22-1, 22-2
21-4-E	-909191	24 - 34	58	98	4	22-0, 22-0-1		22-1, 22-2
21-5-E	-924071	34 - 48	65	110	4	22-0-1		22-2
21-6-E	-924088	48 - 63	80	120	6	22-0-1		22-2
21-7-E	-924095	63 - 78	80	120	6	22-0-1		22-2

Verlängerungen für Innenauszieher

ST

Verlängerungen für Innenauszieher.

21-V

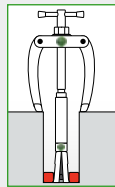



Beschreibung

- Verlängerungen ermöglichen in Kombination mit den Innenausziehern Baureihe 21 das Lösen tiefsitzender Lager.

Vorteil

- Nahezu alle Bauteile als Ersatzteil lieferbar, zeitsparende Bestellung durch Nummerierung.

Art.-No.	 4021176	 L mm	
21-V-040	-909214	40	21-0, 21-00, 21-01, 21-02, 21-2
21-V-060	-909221	60	21-0, 21-00, 21-01, 21-02, 21-2
21-V-080	-909238	80	21-0, 21-00, 21-01, 21-02, 21-2
21-V-310	-914386	100	21-3, 21-4, 21-5, 21-40, 21-41, 21-42, 21-43, 21-44, 21-45, 21-46

Satz Verlängerungen für Innenauszieher

ST

Satz Verlängerungen für Innenauszieher.

21-V







Beschreibung

- Verlängerungen ermöglichen in Kombination mit den Innenausziehern Baureihe 21 das Lösen tiefsitzender Lager.

Vorteil

- Nahezu alle Bauteile als Ersatzteil lieferbar, zeitsparende Bestellung durch Nummerierung.

Art.-No.	 4021176	 L mm			
21-V-0	-909207	40; 60; 80; 100	21-0, 21-00, 21-01, 21-02, 21-2, 21-3, 21-4, 21-5, 21-40, 21-41, 21-42, 21-43, 21-44, 21-45, 21-46	21-V-040, 21-V-060, 21-V-080, 21-V-310	Metall





Gleithammer-Vorrichtungen

ST

Zur Verwendung mit Baureihe 21, Baureihe 21-E oder Baureihe 22-1-AS.

22-0

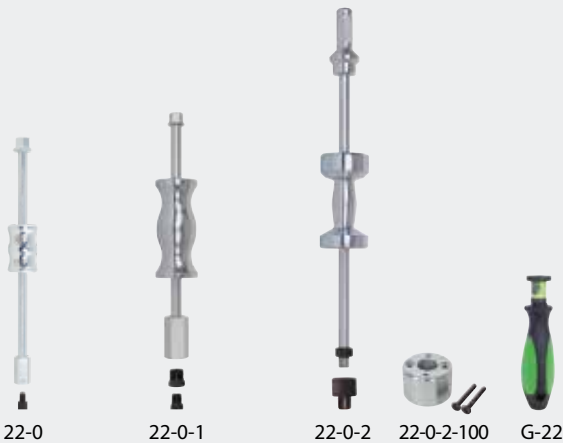







Beschreibung

- Berührungsloses und schonendes Ausziehen von innenliegenden Lagern etc.
- Ergonomisch geformtes, massives Gleitstück zur optimalen Kraftübertragung.
- Platzsparend mit starker Schockwirkung.

Vorteil

- Keine Abstützfläche erforderlich.
- TIPP: 22-0-2 Das Schlaggewicht des Gleithammers kann durch das Einschrauben von einem oder mehreren Zusatzgewichten 22-0-2-100 optional um jeweils 3 kg erhöht werden.

Art.-No.		 mm	 kg					
22-0	-012143	290	0,5	M12	M12/M10	AG: M10 IG: M7	21-0, 21-00, 21-01, 21-02, 21-1, 21-2, 21-3, 21-4, 21-5, 21-0-E, 21-1-E, 21-2-E, 21-3-E, 21-4-E, 21-40, 21-41, 21-42, 21-43, 21-44, 21-45, 21-46	
22-0-1	-555558	320	1,7	M16 x1,5	M16x1,5 - G1/2"	AG: G1/2" IG: 15-16G; AG: 15-16G IG: M10	21-3, 21-4, 21-5, 21-6, 21-7, 21-8, 21-9, 21-0-E, 21-00-E, 21-01-E, 21-1-E, 21-2-E, 21-3-E, 21-4-E, 21-5-E, 21-6-E, 21-7-E, 21-40, 21-41, 21-42, 21-43, 21-44, 21-45, 21-46	
22-0-2	-111204	700	5,0	G1/2"	-	AG: G1/2" IG: G3/4"	21-89, 21-90 22-0-2-100	
22-0-2-100	-111211	3 kg Zusatzgewicht / supplementary weight						22-0-2
G-22	-018442	M12						22-0, 22-0-1, 22-02



Vorteil

- 3-Komponenten-Griff für maximale Kraftübertragung auch bei nassen und öligen Händen.
- Man hat immer alles fest im Griff – vor, während und nach dem Abziehvorgang.
- Geringeres Verletzungsrisiko.
- Ermüdungsfreies Arbeiten durch 3-K Griff.

Gegenstützen

ST

Zur Verwendung mit Baureihe 21, Baureihe 21-E oder Baureihe 22-1-AS.

22



22-1
22-2
22-3

22-4
22-5







Beschreibung

- Die Arme der Gegenstützen lassen sich durch eine innenliegende Federung leichtgängig verstellen (Größe 1 bis 3).
- Der Reibungswiderstand der Gegenstützen-Mutter, wird durch ein eingebautes Drucklager auf ein Minimum reduziert.
- Die Gegenstützen der Größen (4 und 5) sind mit ihren Abstützfüßen besonders für große Kugellager etc. geeignet und sichern einen festen Stand beim Ausziehen.
- Mechanische Spindel.

Vorteil

- Die Gegenstütze ist mit Innenausziehern und Gewindeadapter der Marke KUKKO kombinierbar.
- Nahezu alle Bauteile als Ersatzteil lieferbar, zeitsparende Bestellung durch Nummerierung.

Art.-No.		 mm	 mm	max. t	
22-1	-012228	55	120	3	21-0, 21-00, 21-01, 21-02, 21-1, 21-2, 21-3, 21-4, 21-5, 21-0-E, 21-00-E, 21-01-E, 21-1-E, 21-2-E, 21-3-E, 21-4-E, 21-40, 21-41, 21-42, 21-43, 21-44, 21-45, 21-46
22-2	-012303	100	165	4	21-3, 21-4, 21-5, 21-6, 21-7, 21-8, 21-0-E, 21-00-E, 21-01-E, 21-1-E, 21-2-E, 21-3-E, 21-4-E, 21-5-E, 21-6-E, 21-7-E, 21-40, 21-41, 21-42, 21-43, 21-44, 21-45, 21-46
22-3	-012488	180	280	5	21-6, 21-7, 21-8, 21-9
22-4	-112478	200	205	7	21-89
22-5	-012556	300	260	9	21-90





Kugellager-Schlagauszieher-Sätze

ST

Berührungsloses Ausziehen innenliegender Lager, Buchsen etc.

26



26-A
26-B



Beschreibung

- Berührungsloses Abziehen.
- Innenauszieher mit Gleithammer
- Die 2-schalige Ausführung mit extra großen Greifkanten ermöglicht ein sicheres Ausziehen.
- Die Innenauszieher besitzen eine innenliegende Anschlagsicherung gegen Überspannungs- und Überlastungseinwirkungen.
- Mechanische Spindel.

Vorteil

- Praxisgerechte Zusammenstellung für den universellen Einsatz.
- Die Innenauszieher von KUKKO sind sowohl mit Gegenstützen als auch mit Gleithämmern kombinierbar.
- Nahezu alle Bauteile als Ersatzteil lieferbar, zeitsparende Bestellung durch Nummerierung.
- Vollständigkeit mit einem Blick überschaubar.
- Bausatz im bewährten KUKKO-i-Boxx-System.

Art.-No.	mm	mm	kg					Stück pieces	
26-A	6 - 19	290	0,9	M12	M12 - M7; M12 - M10; M 12 - 15-16G	-	21-00, 21-01, 21-02, 21-1, 21-2, KS-22-01-GH, VM12-1516, VM12-10, VM12-7	9	i-Boxx
26-B	12 - 40	320	1,7	M16 x 1,5	M16x1,5 - G1/2"	AG:1/2" IG:15-16G; AG:15-16G IG:M10; AG:M10 IG:M7	22-0-1, 21-1, 21-2, 21-3, 21-4, 21-5, GA7-10	7	i-Boxx

02



Gleithammersatz zum Ausziehen von Kugellagern und Passtiften

ST

Zum berührungslosen Ausziehen innenliegender Lager, Lageraußenringe, Buchsen sowie von Bauteilen mit Gewinden (Passtifte, Passfedern, Bolzen, etc.).

28



28-A
28-B



Beschreibung

- Berührungsloses Ausziehen.
- Innenauszieher, Passtifte mit Gleithammer.
- Die 2-schalige Ausführung mit extra großen Greifkanten ermöglicht ein sicheres Ausziehen.
- Die Innenauszieher besitzen eine innenliegende Anschlagsicherung gegen Überspannungs- und Überlastungseinwirkungen.
- Zum Ausziehen von Teilen mit zentrischen Gewindelöchern.

Vorteil

- Praxisgerechte Zusammenstellung besonders geeignet für den Werkzeug- und Formenbau.
- Die Innenauszieher von KUKKO sind sowohl mit Gegenstützen als auch mit Gleithämmern kombinierbar.
- Vollständigkeit mit einem Blick überschaubar.
- Nahezu alle Bauteile als Ersatzteil lieferbar, zeitsparende Bestellung durch Nummerierung.
- Bausatz im bewährten KUKKO-i-Boxx-System.

Art.-No.	mm	mm	kg							Stk. Pcs.	
28-A	6 - 19	290	0,9	M12	M12-M7; M12-M10; M12-15-16G	-	M10	M3-M18	21-00, 21-01, 21-02, 21-1, 21-2, KS-22-01-GH, GE4-10, GE5-10, GE6-10, GE8-10, GE10-10, GE12-10, VM12-1516, VM12-10, GE3-10, GE14-10, GE16-10, GE18-10, VM12-7	19	i-Boxx
28-B	12 - 40	320	1,7	M16 x 1,5	M16x1,5 - G1/2"	AG: 1/2 IG: 15-16G AG: M10 IG: M7 AG: 1/2 IG: M18x1,5 AG: 15-16G IG: M10	M18x1,5	M8-M24	22-0-1, 21-1, 21-2, 21-3, 21-4, 21-5, GE14-1815, GE16-1815, GE18-1815, GE20-1815, GE22-1815, GE24-1815, GA7-10, GA12-1815, GE8-1815, GE10-1815, GE12-1815	17	i-Boxx



Kugellager-Auszieh-Sätze

Zum Ausziehen innenliegender Lager, Lageraußenringe und Buchsen.

25
DAUERBRENNER



25-A



25-B



25-C



25-D



25-K
25-N



Beschreibung

- Die 2-schalige Ausführung mit extra großen Greifkanten ermöglicht ein sicheres Ausziehen.
- Die Innenauszieher besitzen eine innenliegende Anschlagssicherung gegen Überspannungs- und Überlastungseinwirkungen.
- Mechanische Spindel.
- Gewalztes Gewinde ist spezialbeschichtet.
- Bedienungsanleitung im Deckel.

Vorteil

- Praxisgerechte Zusammenstellung für den universellen Einsatz.
- Die Innenauszieher von KUKKO sind sowohl mit Gegenstützen als auch mit Gleithämmern kombinierbar.
- Die Arme der Gegenstützen lassen sich durch eine innenliegende Federung leichtgängig verstellen (Größe 1 bis 3).
- Die Gegenstützen der Größen (4 und 5) sind mit ihren Abstützfüßen besonders für große Kugellager etc. geeignet und sichern einen festen Stand beim Ausziehen.
- Nahezu alle Bauteile als Ersatzteil lieferbar, zeitsparende Bestellung durch Nummerierung.

Art.-No.	4021176	mm		Stück pieces	
25-A	-013058	12 - 46	22-1, 22-2, 21-1, 21-2, 21-3, 21-4, 21-5, 21-6	8	L-Boxx
25-B	-013133	12 - 70	22-1, 22-2, 21-1, 21-2, 21-3, 21-4, 21-5, 21-6, 21-7, 21-8	10	L-Boxx
25-C	-013218	12 - 110	22-1, 22-2, 22-4, 21-1, 21-2, 21-3, 21-4, 21-5, 21-6, 21-7, 21-89	11	L-Boxx (2 St./pcs.)
25-D	-158803	56 - 110	22-4, 21-89	2	L-Boxx
25-K	-863899	6 - 19	22-1, 21-00, 21-02, 21-2	4	i-Boxx
25-N	-787096	11,5 - 25	22-1, 21-41, 21-42, 21-43, 21-44, 21-45, 21-46	7	i-Boxx

Kugellager-Auszieh-Satz mit Gegenstütze und Gleithammer

Zum Ausziehen innenliegender Lager, Lageraußenringe und Buchsen.

K-22-E



K-22-A-E
K-22-B-E
K-22-C-E



Beschreibung

- Verwendung der Innenauszieher in Kombination mit Gleithammer oder Gegenstütze.
- Die segmentierte Ausführung mit extra feinen Greifkanten ermöglicht ein sicheres Ausziehen.
- Bedienungsanleitung im Deckel.
- Sichere Aufbewahrung im Spezialschaum.
- Persönlicher KUKKO-Chip-Code.

Vorteil

- Praxisgerechte Zusammenstellung für den universellen Einsatz.
- Zusätzlich kann die Gegenstütze und der Gleithammer bedingt durch das KUKKO-Baukastensystem mit Segment- Innenausziehern, Nadellager-Ausziehern, Gewindepasstiften etc. kombiniert und nachträglich ergänzt werden.
- Nahezu alle Bauteile als Ersatzteil lieferbar, zeitsparende Bestellung durch Nummerierung.
- Vollständigkeit mit einem Blick überschaubar.

Art.-No.	mm	mm	kg					Stück pieces	
K-22-A-E	4,8 - 16	240	0,5	M10	M10	AG: M10 - IG: M7	22-0, 22-1, 21-0-E, 21-00-E, 21-01-E, 21-1-E	6	i-Boxx
K-22-B-E	12 - 34	240	0,5	M10	M10	AG: M10 - IG: M7	22-0, 22-1, 21-1-E, 21-2-E, 21-3-E, 21-4-E	6	i-Boxx
K-22-C-E	4,8 - 34	240	0,5	M10	M10	AG: M10 - IG: M7	22-0, 22-1, 21-0-E, 21-00-E, 21-01-E, 21-1-E, 21-2-E, 21-3-E, 21-4-E	9	L-Boxx



Kugellager-Ab- und Auszieh-Sätze

ST

Zum Abziehen von Lagern, Zahnrädern, Scheiben sowie Ausziehen innenliegender Lager, Lageraußenringe und Buchsen.

24



24-A
24-B



24-C



Beschreibung

- Für Reparaturen und Instandsetzungsarbeiten in der Automotive.
- Satz beinhaltet Außenabzieher, Innenauszieher, Gegenstützen und Abziehfutter.
- Die 2-schalige Ausführung der Innenauszieher mit extra großen Greifkanten ermöglicht ein sicheres Ausziehen.
- Die Innenauszieher besitzen eine innenliegende Anschlagsicherung gegen Überspannungs- und Überlastungseinwirkungen.
- Das Abziehfutter dient zum Abziehen von Schulterlagerinnenringen an Magneten, Lichtmaschinen, Elektromotoren und elektrischen Kleinmaschinen.

Vorteil

- Praxisgerechte Zusammenstellung für den universellen Einsatz.
- Variable Spanntiefe durch Abzughakenverlängerungen, optional erhältlich bis Abziehergröße -30.
- Auch zum Abziehen asymmetrischer Werkstücke geeignet.
- Bund des Spindelkopfs verhindert Abrutschen des Schlüssels.
- Traverse, bis Größe -30, besitzt Sechskantprofil zum Gegenhalten.

Art.-No.					Stück pieces	
	40211761	mm	mm			
24-A	-012716	60 - 90	12 - 46	20-1, 43-1, 22-1, 22-2, 21-1, 21-2, 21-3, 21-4, 21-5, 21-6, 23	11	L-Boxx (2 St./pcs.)
24-B	-012891	60 - 160	12 - 70	20-1, 20-2, 43-1, 22-1, 22-2, 21-1, 21-2, 21-3, 21-4, 21-5, 21-6, 21-7, 21-8, 23	14	L-Boxx (2 St./pcs.)
24-C	-012976	60 - 160	12 - 58	20-1, 20-2, 43-1, 22-1, 22-2, 22-4, 21-1, 21-2, 21-3, 21-4, 21-5, 21-6, 21-7, 21-8, 21-89, 23	15	L+Boxx (mit/with 2 i-Boxx)

02



Gleithammer- und Gegenstützen-Satz zum Ausziehen von Kugellagern und Passtiften

ST

Zum Ausziehen innenliegender Lager, Lageraußenringe, Buchsen sowie von Bauteilen mit Gewinden (Passtifte, Passfedern, Bolzen, etc.).

28



28-C
28-D



Beschreibung

- Die 2-schalige Ausführung mit extra großen Greifkanten ermöglicht ein sicheres Ausziehen.
- Die Innenauszieher besitzen eine innenliegende Anschlagsicherung gegen Überspannungs- und Überlastungseinwirkungen.
- Zum Ausziehen von Teilen mit zentrischen Gewindelöchern.
- Die Gewindeeinsätze von KUKKO sind sowohl mit Gegenstützen als auch mit Gleithämmern kombinierbar.
- Bedienungsanleitung im Deckel.

Vorteil

- Praxisgerechte Zusammenstellung für den universellen Einsatz und besonders für den Werkzeug- und Formenbau.
- Die Innenauszieher von KUKKO sind sowohl mit Gegenstützen als auch mit Gleithämmern kombinierbar.
- Die Arme der Gegenstützen lassen sich durch eine innenliegende Federung leichtgängig verstellen (Größe 1 bis 3).
- Vollständigkeit mit einem Blick überschaubar.
- Nahezu alle Bauteile als Ersatzteil lieferbar, zeitsparende Bestellung durch Nummerierung.

Art.-No.								Stück pieces	
	40211761	mm							
28-C	-466762	12 - 46	M12	M12 -M7; M12 - M10; M12 - 15-16G	M10	M3; M4; M5; M6; M8; M10; M12; M14; M16; M18	223-K, 25-A	L+Boxx (mit/with 1 i-Boxx)	22
28-D	-466779	12 - 70	M12	M12 -M7; M12 - M10; M12 - 15-16G	M12	M3; M4; M5; M6; M8; M10; M12; M14; M16; M18	223-K, 25-B	L+Boxx (mit/with 1 i-Boxx)	24

Keilauzieh-Zange für Keile in Nuten

ST

Zum leichten und beschädigungsfreien Ausziehen von festsitzenden Keilen aus den Keilnuten von Wellen.

139



Art.-No.					
	40211761	mm	mm	mm	mm
139-1	-779176	122 - 144	0 - 35	110	4



Zylinderbüchsen-Auszieher-Satz

ST

Satz zum Ausziehen von Zylinderlaufbüchsen.

K-16



K-16



Beschreibung

- 3 Spreizkörper garantieren eine optimale Anpassung des Innenausziehers an die jeweilige Anwendung.
- Der Reibungswiderstand der Gegenstützen-Mutter, wird durch ein eingebautes Drucklager auf ein Minimum reduziert.
- Die Gegenstütze ist mit ihren Abstützfüßen besonders für große Zylinderbüchsen und Kugellager etc. geeignet und sichert einen festen Stand beim Ausziehen.
- Mechanische Spindel.
- Gewalztes Gewinde ist spezialbeschichtet.

Vorteil

- Nahezu alle Bauteile als Ersatzteil lieferbar, zeitsparende Bestellung durch Nummerierung.
- Vollständigkeit mit einem Blick überschaubar.
- KUKKO-L-Boxx-System passend zu den Systemen namhafter Hersteller.

Art.-No.				Stück pieces	
K-16	-161506	60 - 155	16-22, 16-21	4	L-Boxx
16-21	-251559	Innenauszieher / Internal extractor			
16-22	-251634	Gegenstütze / Counterstay			

Gewindeeinsatz-Set

ST

22-1-AS



Beschreibung

- Zum Ausziehen von Teilen mit zentrischen Gewindelöchern.
- Verwendung der Gewindeeinsätze in Kombination mit Gleithammer oder Gegenstütze.

Vorteil

- Nahezu alle Bauteile als Ersatzteil lieferbar, zeitsparende Bestellung durch Nummerierung.

Art.-No.				
22-1-AS	-339288	M4; M5; M6; M8; M10; M12	M10	22-0, 22-0-1, 22-1, 22-2, 22-3

Gleithammersätze im Koffer

ST

Zum Ausziehen von Buchsen sowie von Bauteilen mit Gewinden (Passstifte, Passfedern, Bolzen, etc.).

KS-22



KS-22-01
KS-22-01



Beschreibung

- Die Gewindeadapter von KUKKO sind sowohl mit Gegenstützen als auch mit Gleithämmern kombinierbar.
- Gewalztes Gewinde ist spezialbeschichtet.
- Sichere Aufbewahrung im Spezialschaum.

Vorteil

- Praxisgerechte Zusammenstellung für den universellen Einsatz.
- Nahezu alle Bauteile als Ersatzteil lieferbar, zeitsparende Bestellung durch Nummerierung.
- Vollständigkeit mit einem Blick überschaubar.
- Saubere und übersichtliche Aufbewahrung im Kunststoffkoffer.

Art.-No.							Stk./ pcs.	
KS-22-01	290	0,9	M12	M12 - M7; M12 - M10; M12 - 15-16G	IG: M12 AG: M3; M4; M5; M6; M8; M10	KS-22-01-GH, GA12-3, GA12-4, GA12-5, GA12-6, GA12-8, GA12-10, VM12-1516, VM12-10, VM12-7	10	Kunststoff/ plastic
KS-22-02	290	0,9	M12	M12 - M7; M12 - M10; M12 - 15-16G	IG: M12 AG: M6; M8x1; M10; M10x1; M12x1; M15x1,5	KS-22-01-GH, GA12-6, GA12-10, VM12-1516, VM12-10, VM12-7, GA12-81, GA12-101, GA12-121, GA12-1515	10	Kunststoff/ plastic

Abzieher für Teile mit Gewindelöchern

ST

223



Beschreibung

- Die Gewindeeinsätze von KUKKO sind sowohl mit Gegenstützen als auch mit Gleithämmern kombinierbar.

Vorteil

- Nahezu alle Bauteile als Ersatzteil lieferbar, zeitsparende Bestellung durch Nummerierung.

Art.-No.						
223	-309083	M3; M4; M5; M6; M8; M10; M12; M14; M16; M18	10	M12/M10	290	0,9



Passfeder- und Passtiftauszieher-Satz

ST

Zum Ausziehen von Buchsen sowie von Bauteilen mit Gewinden (Passtifte, Passfedern, Bolzen, etc.).

223



223-K
223-G



Beschreibung

- Zum Ausziehen von Teilen mit zentrischen Gewindelöchern.
- Die Gewindeeinsätze von KUKKO sind sowohl mit Gegenstützen als auch mit Gleithämmern kombinierbar.
- Bedienungsanleitung im Deckel.
- Sichere Aufbewahrung im Spezialschaum.
- Persönlicher KUKKO-Chip-Code.

Vorteil

- Praxisgerechte Zusammenstellung für den universellen Einsatz.
- Nahezu alle Bauteile als Ersatzteil lieferbar, zeitsparende Bestellung durch Nummerierung.
- Bausatz im bewährten KUKKO-i-Boxx-System.

Art.-No.	mm	kg						Stk./pcs.	
223-K	290	0,9	M12	M12-M7; M12-M10; M12-15-16G	-	M10	M3; M4; M5; M6; M8; M10; M12; M14; M16; M18	14	i-Boxx
223-G	320	1,7	M16x1,5	M16x1,5-G1/2	AG:G1/2 IG:15-16G; AG:15-16G IG:M10; AG:G1/2 IG:M18x1,5	M18x1,5	M8; M10; M12; M14; M16; M18; M20; M22; M24	11	i-Boxx

02



Innenauszieher mit Gleithammer

ST

221-G / 224

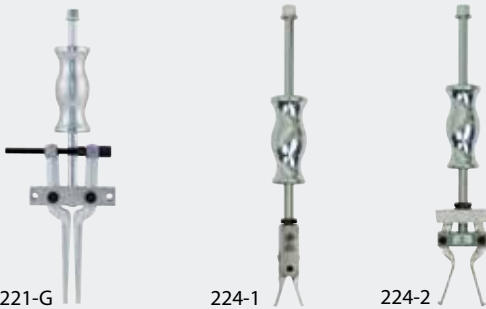

221-G

224-1

224-2



Beschreibung

- Innenauszieher mit Gleithammer
- Berührungsloses und schonendes Ausziehen von innenliegenden Lagern etc.
- 221-G: Zweckmäßiges Modell mit großem Spannungsbereich.
- Platzsparend mit starker Schockwirkung.

Vorteil

- Keine Abstützfläche erforderlich.

Art.-No.		\emptyset mm	mm	kg
221-G	-175824	30-180	320	1,7
224-1	-325656	12-35	320	0,8
224-2	-325571	15-50	320	0,8

Universal-Abziehersatz

ST

Zum Abziehen, Trennen und Innenausziehen von Lagern, Zahnrädern, Scheiben etc.

27-A



AUTOGRIP
TECHNOLOGY



Beschreibung

- für die 4 Grundprinzipien des Abziehens:
 1. Aussenabziehen.
 2. Trennabziehen.
 3. Innenausziehen.
 4. Innenausziehen mit Eingriff in das Kugellager.

Vorteil

- Praxisgerechte Zusammenstellung für den universellen Einsatz.
- Vollständigkeit mit einem Blick überschaubar.
- Nahezu alle Bauteile als Ersatzteil lieferbar, zeitsparende Bestellung durch Nummerierung.

Art.-No.	mm	mm				Stück pieces	
27-A	50 - 60	9,5 - 48	M12	M12 - 1516G M12 - M10	204-0, 21-0-E, 21-00-E, 21-01-E, 21-1-E, 21-2-E, 21-3-E, 21-4-E, 21-5-E, 43-001, 69-1, 69-A2, 69-A3, 22-01-G27-A, GA12-3, GA12-4, GA12-5, GA12-6, GA12-8, GA12-10, VM12-1516	21	L-Boxx



Trennvorrichtungen Baureihen 15 und 17 mit Abziehvorrichtung Baureihe 18

- Zum Abziehen von Kugellagern, Rollenlagern, Innenringen und anderen bündig aufsitzenden Teilen, wenn für Abzughaken nicht ausreichend Platz vorhanden ist.
- Die scharfen, keilförmigen Schneiden der Trennvorrichtung werden hinter die abzuziehenden Teile gepresst und setzen sich dabei zwischen Lager und Sitz.
- Zum Abziehen von der Welle werden die Zugbolzen der passenden Abziehvorrichtung Nr. 18 in die zwei Gewindelöcher der Trennvorrichtung geschraubt.





Trenn-Abziehen

Separating

03

03



Auswahl der richtigen Trennvorrichtung.....	88
Selection of the right separating device	
Trennvorrichtungen.....	90
Separators	
Abziehvorrichtungen.....	92
Pulling devices	
Zubehör Trenn-Abziehen.....	93
Accessories Separating	



Auswahl der richtigen Trenn-Vorrichtung

 **Das abziehende Teil sitzt plan auf. Der Einsatz eines Standard-Abziehers ist nicht möglich!**

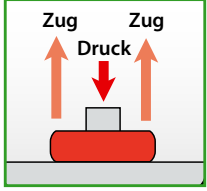

1. Schritt: Wie groß ist der Wellen-Durchmesser des plan aufliegenden Lagers?

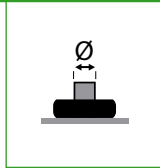

2. Schritt: Die Wahl der Trennvorrichtung

2 (a) Trennvorrichtung Baureihe 15

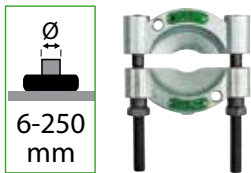

6-250
mm

2 (b) Trennvorrichtung mit Schnellspannsindel Baureihe 17

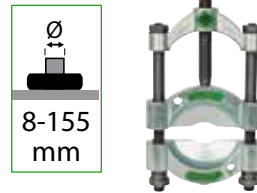

8-155
mm

TIPP:
Einhandbedienung
durch
Schnellspannsindel.

3. Schritt: Die Wahl der Abziehvorrichtung

3 Abziehvorrichtung Baureihe 18

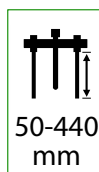

50-440
mm



4. Schritt: Kombination der Trennvorrichtung mit der Abziehvorrichtung

4 (a) Trennvorrichtung



Baureihe 15
+
Baureihe 18

4 (b) Trennvorrichtung mit Schnellspannsindel



Baureihe 17
+
Baureihe 18

Arbeitsweise

Zum Abziehen plan aufliegender Teile, wie z.B. Kugellager, Rollenlager, Innenringe und andere. Die scharfen, keilförmigen Schneiden werden hinter das abziehende Teil gepresst und schieben sich dabei zwischen Lager und Sitz. Zum Abziehen müssen die Zugbolzen der Abziehvorrichtung (Baureihe 18) in die Trennvorrichtung geschraubt werden.

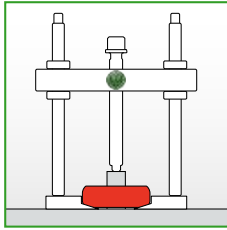

Beim Trennabziehen wird in der Regel eine Trennvorrichtung in Verbindung mit einer Abziehvorrichtung verwendet.

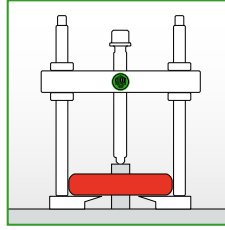

Schraubt man die Trennbacken anders herum in die Abziehvorrichtung wird die Auflagefläche vergrößert und schonender abgezogen.

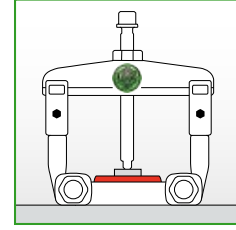

Es ist ebenfalls möglich, anstatt der Abziehvorrichtung einen entsprechenden Abzieher der 20er Serie mit dem Trennmesser zu verwenden.

Zubehör: Verlängerungen

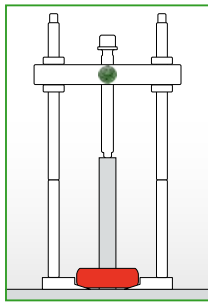

Es ist möglich die Abziehvorrichtungen zu verlängern. Die Verlängerungen können miteinander kombiniert und so der erforderlichen Spanntiefe angepasst werden.

Zubehör: fetthydraulische Spindel

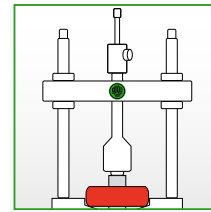

Bei besonders festsitzenden Teilen kann die mechanische Druckspindel, bei den größeren Modellen (ab 18-2), gegen eine hydraulische Druckspindel ausgetauscht werden.

weitere Trenn-Abzieher

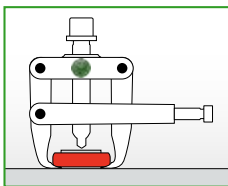

Im KUKKO-Programm finden Sie einige Abzieher mit Trennkralen wie z.B. die 204-er und 210-er Baureihen „Cobra“.

Sicherheitshinweise zum TRENN-Abziehen

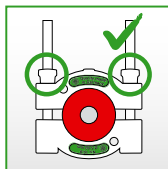

Die Stellmuttern an der Trennvorrichtung sind abwechselnd gleichmäßig anzuziehen. So wird verhindert, dass das Trennmesser auf der Spindel verkantet oder das Spindelgewinde beschädigt wird.

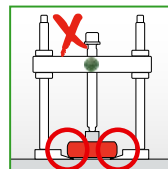
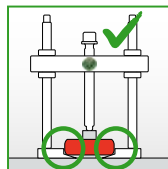

Beim Anziehen der Trennmesser ist darauf zu achten, dass diese bis zum Anschlag unter dem abziehenden Teil sitzen, bevor mittels Abziehvorrichtung nach oben abgezogen wird.

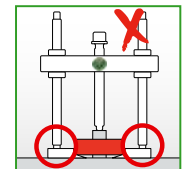
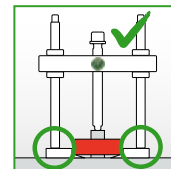

Die Arme der Abziehvorrichtung müssen immer bis zum Anschlag in das Trennmesser eingeschraubt werden.



Trennvorrichtungen

ST

Zum Abziehen von Kugellagern, Rollenlagern, Innenringen und anderen bündig aufsitzenden Teilen, wenn für Abzughaken nicht ausreichend Platz vorhanden ist.

15







Beschreibung

- Die scharfen Schneiden ermöglichen das Abziehen bündig aufliegender Teile, wo Abzughaken unanwendbar sind.
- Die keilförmigen Trennbacken werden unter das abzuziehende Bauteil fixiert.
- Die großen Auflageflächen schonen das abzuziehende Teil.
- Mechanische Spindel.

Vorteil

- Höchste Stabilität beim Abziehen, da Trennvorrichtung und Abziehvorrichtung fest miteinander verschraubt werden.
- Nahezu alle Bauteile als Ersatzteil lieferbar, zeitsparende Bestellung durch Nummerierung.

Art.-No.	 4021176	 mm	 mm	
15-00	-101854	6 - 40	40	18-00
15-0	-006951	8 - 60	60	18-0
15-1	-007033	12 - 75	75	18-1
15-2	-007118	22 - 115	115	18-2, 18-2-B
15-3	-007293	25 - 155	155	18-3, 18-3-B
15-4	-007378	30 - 200	200	18-4, 18-4-B
15-5	-007453	30 - 250	250	18-5, 18-5-B

Trennvorrichtung-Sätze

ST

Zum Abziehen von Kugellagern, Rollenlagern, Innenringen und anderen bündig aufsitzenden Teilen, wenn für Abzughaken nicht ausreichend Platz vorhanden ist.

15



15-A
15-K



15-B









Beschreibung

- 4-teiliger Satz, mit je einer Trenn- und Abziehvorrichtung sowie einem Paar Verlängerungen.
- Die scharfen Schneiden ermöglichen das Abziehen bündig aufliegender Teile, wo Abzughaken unanwendbar sind.
- Die keilförmigen Trennbacken werden unter das abzuziehende Bauteil fixiert.
- Die großen Auflageflächen schonen das abzuziehende Teil.
- Bedienungsanleitung im Deckel.

Vorteil

- Höchste Stabilität beim Abziehen, da Trennvorrichtung und Abziehvorrichtung fest miteinander verschraubt werden.
- Praxisgerechte Zusammenstellung für den universellen Einsatz.
- Vollständigkeit mit einem Blick überschaubar.
- Nahezu alle Bauteile als Ersatzteil lieferbar, zeitsparende Bestellung durch Nummerierung.
- Bausatz im bewährten KUKKO-i-Boxx-System.

Art.-No.	 4021176	 mm	 mm	 mm		Stück pieces	
15-K	-007941	8 - 60	71 - 250	50 - 110	15-0, 18-0, 19-1-P	4	i-Boxx
15-A	-007521	12 - 75	122 - 300	60 - 150	15-1, 18-1, 19-1-P	4	i-Boxx
15-B	-007606	22 - 115	125 - 350	60 - 200	15-2, 18-2, 19-2-P	4	L-Boxx
15-C	-007781	25 - 155	144 - 400	80 - 300	15-3, 18-3, 19-3-P	4	Metall/Metal
15-D	-007866	30 - 200	134 - 550	120 - 380	15-4, 18-4, 19-4-P	4	Metall/Metal
15-E	-308826	30 - 250	225 - 600	150 - 440	15-5, 18-5, 19-5-P	4	Metall/Metal

Trennvorrichtungen mit Schnellspanndruckspindel

ST

Zum Abziehen von Kugellagern, Rollenlagern, Innenringen und anderen bündig aufsitzenden Teilen, wenn für Abzughaken nicht ausreichend Platz vorhanden ist.

17







Beschreibung

- Mit Schnellspann-Druckspindel.
- Die scharfen Schneiden ermöglichen das Abziehen bündig aufliegender Teile, wo Abzughaken unanwendbar sind.
- Die keilförmigen Trennbacken werden unter das abzuziehende Bauteil fixiert.
- Die großen Auflageflächen schonen das abzuziehende Teil.

Vorteil

- Einfache Handhabung, da die Trennbacken mit nur einer Druckspindel schnell und zentrisch gespannt werden.
- Höchste Stabilität beim Abziehen, da Trennvorrichtung und Abziehvorrichtung fest miteinander verschraubt werden.
- Nahezu alle Bauteile als Ersatzteil lieferbar, zeitsparende Bestellung durch Nummerierung.

Art.-No.	 4021176	 mm	 mm	
17-0	-008108	8 - 60	60	18-0
17-1	-008283	12 - 75	75	18-1
17-2	-008368	22 - 115	115	18-2
17-3	-008443	25 - 155	155	18-3

Trennvorrichtungs-Sätze mit Schnellspanndruckspindel

ST

Zum Abziehen von Kugellagern, Rollenlagern, Innenringen und anderen bündig aufsitzenden Teilen, wenn für Abzughaken nicht ausreichend Platz vorhanden ist.

17



17-A
17-K

17-B









Beschreibung

- 4-teiliger Satz, mit je einer Trenn- und Abziehvorrichtung sowie einem Paar Verlängerungen.
- Mit Schnellspann-Druckspindel.
- Die scharfen Schneiden ermöglichen das Abziehen bündig aufliegender Teile, wo Abzughaken unanwendbar sind.
- Die keilförmigen Trennbacken werden unter das abzuziehende Bauteil fixiert.
- Die großen Auflageflächen schonen das abzuziehende Teil.

Vorteil

- Einfache Handhabung, da die Trennbacken mit nur einer Druckspindel schnell und zentrisch gespannt werden.
- Höchste Stabilität beim Abziehen, da Trennvorrichtung und Abziehvorrichtung fest miteinander verschraubt werden.
- Praxisgerechte Zusammenstellung für den universellen Einsatz.
- Vollständigkeit mit einem Blick überschaubar.
- Nahezu alle Bauteile als Ersatzteil lieferbar, zeitsparende Bestellung durch Nummerierung.

Art.-No.	 4021176	 mm	 mm	 mm		Stück pieces	
17-K	-008856	8 - 60	71 - 250	50 - 100	17-0, 18-0, 19-1-P	4	i-Boxx
17-A	-008511	12 - 75	122 - 300	60 - 150	17-1, 18-1, 19-1-P	4	i-Boxx
17-B	-008696	22 - 115	125 - 350	60 - 200	17-2, 18-2, 19-2-P	4	L-Boxx
17-C	-008771	25 - 155	144 - 400	80 - 300	17-3, 18-3, 19-3-P	4	Metall/Metal

Universal Trenn-, Abzieh- und Kugellagerausziehsatz

ST

Zum einfachen und problemlosen Abziehen von Lagern, Trommeln, Scheiben, Polrädern und ähnlichen Teilen an Motorrädern und anderen Kleinmotoren

29-A-69









Beschreibung

- Zweiarmiges Abziehen: Spannweite: 95 mm, Spanntiefe: 115 mm
- Spanntiefenverlängerungen 95 mm
- Trennen- und Abziehen von Lagern mit Außen-Ø von 6-40 mm
- Ausziehen von Kugellagern, Reihen 6004-6013, 6201-6206, 6300-6305
- Bedienungsanleitung im Deckel.

Vorteil

- Praxisgerechte Zusammenstellung für den universellen Einsatz.
- Vollständigkeit mit einem Blick überschaubar.
- Nahezu alle Bauteile als Ersatzteil lieferbar, zeitsparende Bestellung durch Nummerierung.
- Bausatz im bewährten KUKKO-i-Boxx-System.

Art.-No.	 4021176	 mm	 mm	 mm		 mm	mit with	Stück pieces	
29-A-69	-101878	25 - 95	115 - 210	6 - 40	6004-6013; 6201-6206; 6300-6305	12	69-A, 1007-17, 1007-22, 225-150, 15-00	12	i-Boxx



Abziehvorrichtungen

ST

Zur Verwendung mit Baureihe 17, Baureihe 15, Baureihe 18-AS und Baureihe 18-A.

18









Beschreibung

- Zur Verwendung mit Trennvorrichtungen Baureihe 15 und 17.
- Zum Abziehen von Teilen mit Gewindelöchern kann die Abziehvorrichtung mit den Gewindeadaptern Baureihe 18-0-AS kombiniert werden.
- Mechanische Spindel.
- Gewalztes Gewinde ist spezialbeschichtet.

Vorteil

- Höchste Stabilität beim Abziehen, da Trennvorrichtung und Abziehvorrichtung fest miteinander verschraubt werden.
- Nahezu alle Bauteile als Ersatzteil lieferbar, zeitsparende Bestellung durch Nummerierung.

Art.-No.					max.		
		mm	mm	mm	t	Nm	
18-00	-101939	60	25 - 100	12	1,5	40	15-00
18-0	-075599	71 - 150	50 - 110	13	3	40	15-0, 17-0
18-1	-075674	122 - 200	60 - 150	19	5	70	15-1, 17-1
18-2	-075759	125 - 250	60 - 200	22	7	120	15-2, 17-2
18-3	-005961	144 - 300	80 - 300	27	10	280	15-3, 17-3
18-4	-006043	134 - 350	120 - 380	36	15	450	15-4
18-5	-075834	225 - 400	150 - 440	41	20	500	15-5

Hydraulische Abziehvorrichtung (inklusive mechanischer Spindel)

ST

18-B







Beschreibung

- Zur Verwendung mit Trennvorrichtungen Baureihe 15 und 17.
- Hydraulische Spindel und mechanische Spindel.
- Gewalztes Gewinde ist spezialbeschichtet.

Vorteil

- Leichtes und kontrolliertes Abziehen besonders festsitzender Teile.
- Höchste Stabilität beim Abziehen, da Trennvorrichtung und Abziehvorrichtung fest miteinander verschraubt werden.
- Nahezu alle Bauteile als Ersatzteil lieferbar, zeitsparende Bestellung durch Nummerierung.

Art.-No.					max.	mit with	
		mm	mm	mm	t		
18-2-B	-885723	125 - 250	60 - 200	22	7	8-01	15-2, 17-2
18-3-B	-885730	144 - 300	80 - 300	27	10	8-02	15-3, 17-3
18-4-B	-885747	134 - 350	120 - 380	36	15	8-1-B	15-4
18-5-B	-885754	225 - 400	150 - 440	41	20	8-2-M	15-5

2 Verlängerungen für Abziehvorrichtungen

ST

19





Beschreibung

- Zur Erhöhung der Spanntiefe der Abziehvorrichtung Baureihe 18.

Vorteil

- Als Ersatzteil oder Ergänzung der KUKKO Abziehvorrichtung.

Art.-No.			
		mm	
19-00-P	-120510	95	18-00
19-2-P	-170041	100	18-2
19-3-P	-170126	100	18-3, 18-3-B
19-4-P	-168321	200	18-4, 18-4-B
19-5-P	-152306	200	18-5, 18-5-B
19-1-P	-169984	100	18-0, 18-1



Gewindeadapter (Paar)

Zum Ab- und Ausziehen von Bauteilen mit Gewinden (Passstifte, Passfedern, Bolzen, etc.) zur Verwendung mit Baureihe 18.

18-A

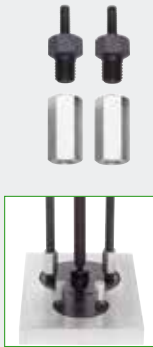





Beschreibung

- Zum Ausziehen von Teilen mit Gewindelöchern.
- Verwendung der Gewindeadapter in Kombination mit einer Trennvorrichtung Baureihe 18.

Vorteil

- Nahezu alle Bauteile als Ersatzteil lieferbar, zeitsparende Bestellung durch Nummerierung.

Art.-No.					Inhalt content
18-003A	-788406	M3	M10	18-0, 18-1	Paar / pair
18-004A	-337383	M4	M10	18-0, 18-1	Paar / pair
18-005A	-337468	M5	M10	18-0, 18-1	Paar / pair
18-006A	-337536	M6	M10	18-0, 18-1	Paar / pair
18-008A	-337611	M8	M10	18-0, 18-1	Paar / pair
18-010A	-337796	M10	M10	18-0, 18-1	Paar / pair
18-012A	-337871	M12	M10	18-0, 18-1	Paar / pair
18-016A	-788574	M16	M10	18-0, 18-1	Paar / pair
18-208A	-337956	M8	M14x1,5	18-2	Paar / pair
18-210A	-338113	M10	M14x1,5	18-2	Paar / pair
18-212A	-338298	M12	M14x1,5	18-2	Paar / pair
18-214A	-338373	M14	M14x1,5	18-2	Paar / pair
18-216A	-338458	M16	M14x1,5	18-2	Paar / pair
18-218A	-338526	M18	M14x1,5	18-2	Paar / pair
18-314A	-338601	M14	M18x1,5	18-3	Paar / pair
18-316A	-338786	M16	M18x1,5	18-3	Paar / pair
18-318A	-338861	M18	M18x1,5	18-3	Paar / pair
18-320A	-338946	M20	M18x1,5	18-3	Paar / pair
18-322A	-339028	M22	M18x1,5	18-3	Paar / pair
18-324A	-339103	M24	M18x1,5	18-3	Paar / pair

03

Gewindeadapter Satz

Zum Ab- und Ausziehen von Bauteilen mit Gewinden (Passstifte, Passfedern, Bolzen, etc.) zur Verwendung mit Baureihe 18.

18-AS

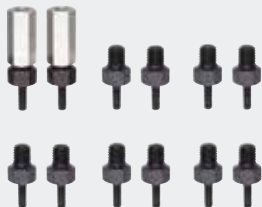





Beschreibung

- Zum Ausziehen von Teilen mit Gewindelöchern.
- Verwendung der Gewindeadapter in Kombination mit einer Trennvorrichtung Baureihe 18.

Vorteil

- Nahezu alle Bauteile als Ersatzteil lieferbar, zeitsparende Bestellung durch Nummerierung.

Art.-No.					Inhalt content
18-0-AS	-337048	M4-M5-M6-M8-M10-M12	M10	18-0, 18-1	Satz/Set
18-2-AS	-337123	M8-M10-M12-M14-M16-M18	M14x1,5	18-2	Satz/Set
18-3-AS	-337208	M14-M16-M18-M20-M22-M24	M18x1,5	18-3	Satz/Set

ST



15 + 18
15 + 18-B

17 + 18
17 + 18-B

18-A/18-AS + 18
18-A/18-AS + 18-B





- ⊗ Zum Abziehen von Kugellagern aller Bauarten, die gleichzeitig in einem Gehäuse und auf einer Welle sitzen.
- ⊗ Zum zerstörungsfreien Abziehen von Kugellagern ohne Ausbau der Welle.
- ⊗ Berührungsloses und schonendes Abziehen von Kugellagern, in Kombination mit einem Gleihammer, wenn ein Abstützen auf einer Welle nicht möglich ist.





Kugellager Aus- & Einbau

Ball bearing removal and fitting

04

Auswahl des richtigen Lager-Abziehers.....**96**

Selection of the right bearing puller

Kugellager-Ausbau.....**98**

Ball bearing removal

Kugellager-Einbau.....**102**

Ball bearing fitting

Zubehör für den Kugellager

Aus- und Einbau.....**103**

Accessories for ball bearing removal
and fitting

04



Auswahl des richtigen Lager-Abziehers



Das Kugellager sitzt gleichzeitig in einem Gehäuse und auf einer Welle.

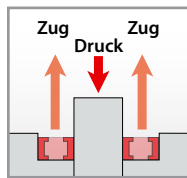

Das Kugellager sitzt in einem Gehäuse, hat jedoch keine Welle zum Abstützen.

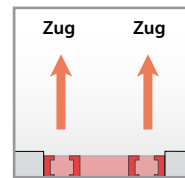

1. Schritt: Welche ISO-Nummer hat das Kugellager?



2. Schritt: Wiederverwendung des Kugellagers

2 a

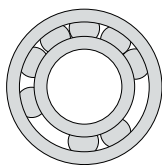

Das Lager muss nach dem Ausbau ersetzt werden!

2 b

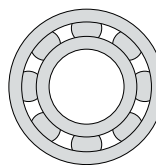

Das Lager kann nach dem Ausbau wieder verwendet werden!

3. Schritt: Wahl des richtigen Kugellager-Abziehers

3 a Das Lager wird ersetzt

Baureihe 69

Der Käfig des beschädigten Kugellagers muss aufgebohrt werden, damit die Halbkugeln der Ziehstücke eingedreht werden können.

· Es entstehen Späne

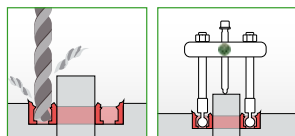

Baureihe 70 Pullpo

Speziell entwickelte Abzughaken für den präzisen Einbau in Lagerlaufbahnen, für optimalen Halt und höhere Ausbaukräfte.

· Es entstehen keine Späne

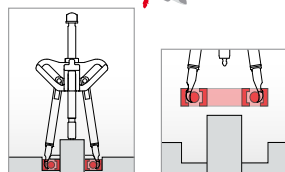

3 b Das Lager kann wieder verwendet werden

Baureihe 70 Pullpo

Zum zerstörungsfreien Abziehen von Rillenkugellagern, die gleichzeitig auf einer Welle und in einem Gehäuse sitzen und/oder Rillenkugellager, die in einem Gehäuse sitzen, jedoch keine Welle zum Abstützen haben. Speziell entwickelte Abzughaken für den präzisen Einbau in Lagerlaufbahnen, für optimalen Halt und höhere Ausbaukräfte.

· Es entstehen keine Späne

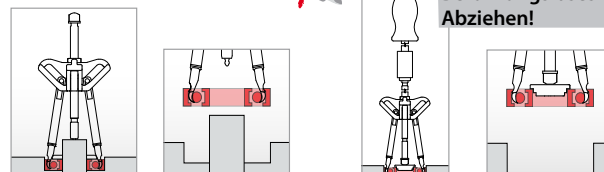

Berührungsloses Abziehen!



TIPP!

Für einen besonders festen Sitz des Kugellagers auf der Welle empfehlen wir unser induktives Kugellager-Anwärmgerät T-AW. Das Kugellager wird erhitzt, auf die Welle geschlagen und presst sich mit dem Erkalten sehr fest an die Welle.





INFOBOX: Kugellager Aus- und Einbau

Kugellager, die gleichzeitig in einem Gehäuse und auf einer Welle sitzen.

Das Kugellager sitzt in einem Gehäuse, hat jedoch keine Welle zum Abstützen.

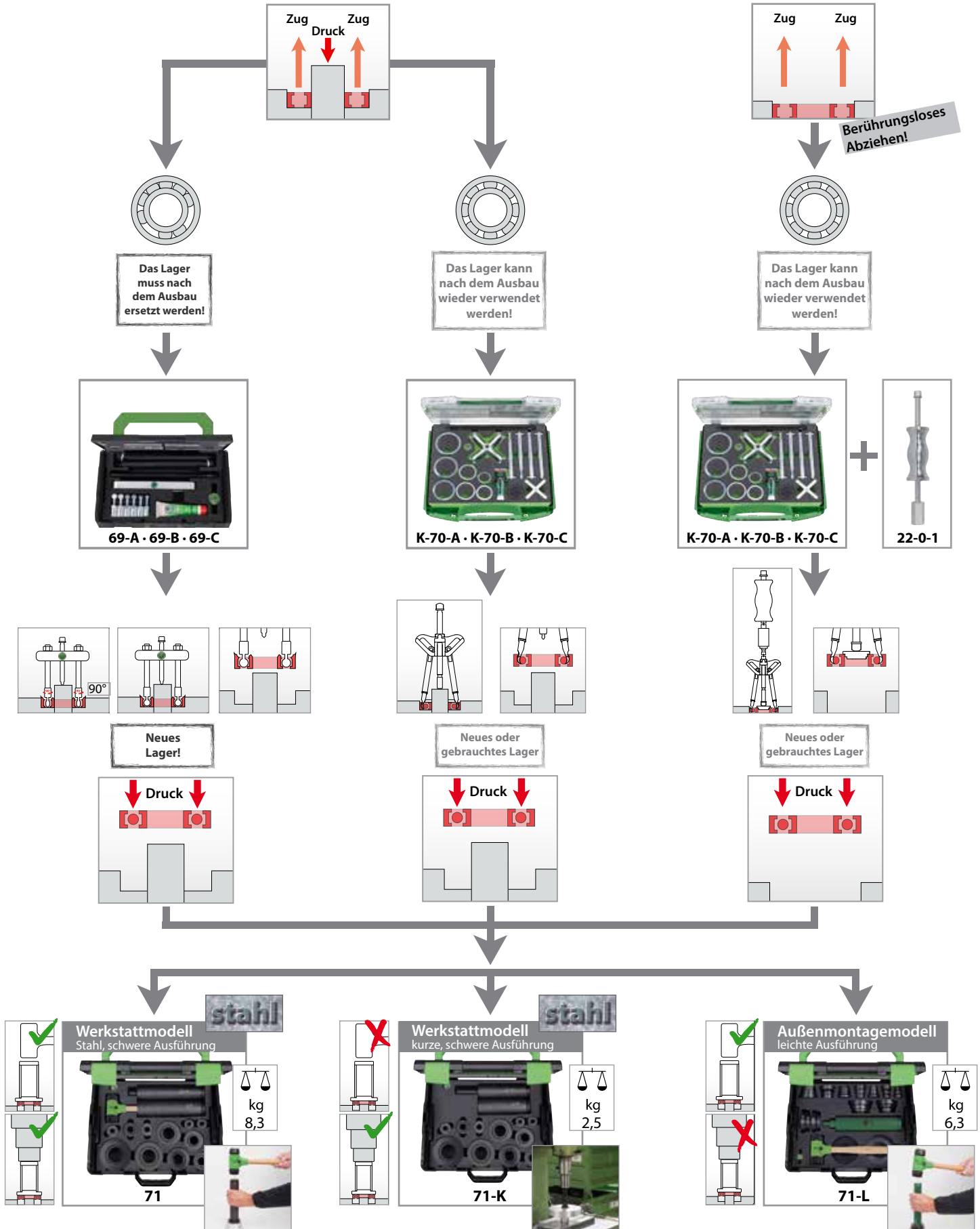

04



Rillenkugellager-Abzieher

Zum zerstörungsfreien Abziehen von Rillenkugellagern ohne Ausbau der Welle.



PULLPO

Schnelles Umrüsten

Farblich markierte Abzughaken

SWITCHCLIMS
TECHNOLOGY

Berührungsloses Abziehen möglich -
in Kombination mit einem Gleithammer

Kugellager-Ausbau ohne
Kontakt zum Gehäuse

Selbstspannende
Abzughaken

**Besondere Traversenform
gewährleistet eine Selbstspannung
der Abzughaken.**

Einstellen

**Haken einhängen
durch Drehung
um 90°**



04



Spindelkopf Rundung

**In Kombination mit
dem Gleithammer als
Spindelspitze verwendbar**



Magnete

**Vier Magnete, um die
Gegendruckringe an der
Traverse zu halten**



Farbmarkierung

**Schnelle und sichere
Auswahl der
Abzughaken durch
Farbkennzeichnung**

Gegendruckring

**Kugellager Ausbau ohne
Kontakt zum Gehäuse**



Kugellager Abziehsätze "PULLPO"

ST

Zum zerstörungsfreien Abziehen von Rillenkugellagern ohne Ausbau der Welle.

K-70



K-70-C

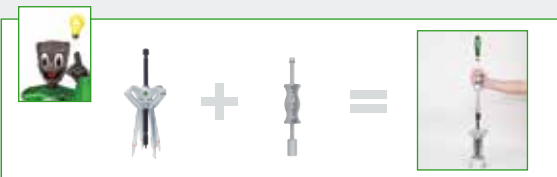

Beschreibung

- Mit diesem Abzieher werden Rillen-Kugellager, die gleichzeitig auf einer Welle und in einem Gehäuse sitzen, einfach und schnell abgezogen.
- Abzieher ist selbstspannend und einfach in der Handhabung.
- Besondere Traversenform gewährleistet Selbstspannung der Abzughaken.
- Speziell entwickelte Abzughaken für den präzisen Einbau in Lagerlaufbahnen, für optimalen Halt und höhere Ausbaukräfte.
- Abzughaken aus zwei Teilen gefertigt. Spannstift ist am oberen Ende des Hakens eingeschlagen.

Vorteil

- Abzieher ist selbstspannend und einfach in der Handhabung.
- Einfache, selbsterklärende Anwendung durch die geringe Anzahl der Einzelteile.
- Magnete unterhalb der Traverse sorgen für eine einfache Montage der Abstützringe am Kugellager.
- Einfaches Einhängen der Abzughaken mit 90° Drehbewegung in der Traverse.
- Die spezielle Traversenform gewährleistet durch Selbstspannung einen sicheren Halt der Abzughaken am abzuziehenden Teil.

Art.-No.	4021176	mm		Stück	X Stück	J x	J mm	Stück pieces	
K-70-A	-058851	10 - 30	6000-6006 6200-6205 6300-6304	7	3	6	70	18	i-Boxx
K-70-B	-058868	37 - 100	6007-6020 6206-6212 6305-6311 6403-6408	7	4	8	156	21	i-Boxx
K-70-C	-019999	10 - 100	6000-6020 6200-6212 6300-6311 6403-6408	13	7	14	70 156	38	L-Boxx

Kugellager Abzieher "PULLPO"

ST

Zum zerstörungsfreien Abziehen von Rillenkugellagern ohne Ausbau der Welle.

70-0



70-01



70-02



Beschreibung

- Besondere Traversenform gewährleistet Selbstspannung der Abzughaken.
- Mechanische Druckspindel
- Gewaltes Gewinde ist spezialbeschichtet.

Vorteil

- Die spezielle Traversenform gewährleistet durch Selbstspannung einen sicheren Halt der Abzughaken am abzuziehenden Teil.
- 4 Magnete zum einfachen Halten des Gegendruckrings.
- Sichere und formschlüssige Verbindung der Abzughaken mit der Traverse.
- Bund des Spindelkopfs verhindert Abrutschen des Schlüssels.
- Nahezu alle Bauteile als Ersatzteil lieferbar, zeitsparende Bestellung durch Nummerierung.

Art.-No.	4021176		Stück pieces
70-01	-908972	70-011, 70-012	2
70-02	-909580	70-021, 70-022	2

Abzughakensätze

ST

Zum zerstörungsfreien Abziehen von Rillenkugellagern ohne Ausbau der Welle.

70-0



70-021

70-022



Beschreibung

- Speziell entwickelte Abzughaken für den präzisen Einbau in Lagerlaufbahnen, für optimalen Halt und höhere Ausbaukräfte.
- Abzughaken aus zwei Teilen gefertigt. Spannstift ist am oberen Ende des Hakens eingeschlagen.
- Die bewährte KUKKO-Kralle, in einer neu entwickelten, modernen Hakenform.
- Die beiden Abzughakenversionen sind zur besseren Unterscheidung farblich gekennzeichnet.
- Für eine lange Lebensdauer sind die Abzughaken sehr hochwertig vergütet.

Vorteil

- Einfaches Einhängen der Abzughaken mit 90° Drehbewegung in der Traverse.
- Nur noch zwei Abzughakenformen erforderlich.
- Gefräste, seitliche Hakenflächen sorgen für eine optimale Hakenausrichtung zur Traverse.
- Sichere und formschlüssige Verbindung der Abzughaken mit der Traverse.

Art.-No.	4021176		J x	J mm	X Stück
70-011	-909184	6000-6004; 6200-6202; 6301	3	70	3
70-012	-909368	6005-6006; 6203-6205; 6300; 6302-6304	3	70	6
70-021	-909597	6007-6013; 6206; 6210; 6211; 6306; 6307	4	156	5
70-022	-909603	6014-6020; 6207-6209; 6212; 6305; 6308-6311; 6403-6408	4	156	7



Kugellager-Abzieh-Sätze für Rillenkugellager

ST

Zum zerstörungsfreien Abziehen von Rillenkugellagern ohne Ausbau der Welle.

70



Beschreibung

- Mit diesen Abziehern werden Rillen-Kugellager, die gleichzeitig in einem Gehäuse und auf der Welle sitzen, einfach und schnell abgezogen.
- Schnelle und sichere Auswahl durch Kennzeichnung der Abzughaken.
- Kugellager-Abzieher
- Abzughakensätze
- Abstützringe

Vorteil

- Abzughaken speziell für präzisen Einbau in die Laufbahnen der Lager entwickelt, für optimalen Halt und höhere Ausbaurkräfte.
- Bund des Spindelkopfs verhindert Abrutschen des Schlüssels.
- Nahezu alle Bauteile als Ersatzteil lieferbar, zeitsparende Bestellung durch Nummerierung.
- Praxisgerechte Zusammenstellung für den universellen Einsatz.
- Vollständigkeit mit einem Blick überschaubar.

Art.-No.				Stück pieces	
			mm		
70-B	-320866	6014-6021; 6213-6222; 6312-6317; 6409-6415	217-290	47	L-Boxx

Kugellager-Abzieher und Abzughakensätze

ST

Zum zerstörungsfreien Abziehen von Rillenkugellagern ohne Ausbau der Welle.

70



70-4



70-4730







Beschreibung

- Mechanische Spindel.
- Gewaltes Gewinde ist spezialbeschichtet.
- Abzughaken

Vorteil

- Abzughaken speziell für präzisen Einbau in die Laufbahnen der Lager entwickelt, für optimalen Halt und höhere Ausbaurkräfte.
- Schnelle und sichere Auswahl durch Kennzeichnung der Abzughaken
- Nahezu alle Bauteile als Ersatzteil lieferbar, zeitsparende Bestellung durch Nummerierung.

Art.-No.				 Stück	
			mm		
70-4	-316418	6014-6020 6213-6222 6312-6317 6410-6415	-	-	70-4730, 70-4731, 70-4733, 70-4734
70-4730	-320453	6014-6017	217	4	70-4
70-4731	-320521	6018-6020; 6213-6213	217	6	70-4
70-4733	-320781	6216-6222; 6312-6317; 6410-6415	290	19	70-4
70-4734	-320606	6021; 6409	290	1	70-4

Kugellager-Abzieh-Sätze "Universal"

ST

Zum Abziehen von Kugellagern aller Bauarten ohne Ausbau der Welle.

69



69-A



69-B

69-C







Beschreibung

- Mit diesen Abziehern werden Kugellager aller Bauarten, die gleichzeitig in einem Gehäuse und auf einer Welle sitzen, einfach und schnell abgezogen. Dazu muss der Kugellager zerstört werden.
- Schnelle und sichere Auswahl durch Kennzeichnung der Lageradapter.
- Mechanische Spindel.
- Gewaltes Gewinde ist spezialbeschichtet.
- Bedienungsanleitung und Umschlüsselungstabelle im Deckel.

Vorteil

- Genauer Sitz der Lageradapter ermöglicht sicheres Abziehen durch gleichmäßigen Zug des inneren und äußeren Lagerringes.
- Praxisgerechte Zusammenstellung für den universellen Einsatz.
- Vollständigkeit mit einem Blick überschaubar.
- Nahezu alle Bauteile als Ersatzteil lieferbar, zeitsparende Bestellung durch Nummerierung.

Art.-No.				Stück pieces	
		mm			
69-A	-781391	20 - 110	6004-6013; 6201-6206; 6300-6305	7	L-Boxx MINI
69-B	-781476	40 - 110	6011-6020; 6206-6212; 6305-6309; 6403-6407	7	L-Boxx MINI
69-C	-781544	56 - 240	6021-6032; 6213-6230; 6310-6321; 6406-6417	10	L-Boxx



Lagereinbauwerkzeug-Satz aus Stahl, schwere Ausführung

ST

Für den Einbau von Lagern mittels Hydraulikpresse oder Hammer.

71

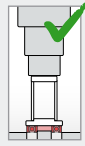
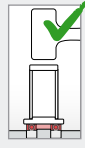







Beschreibung

- Für den mobilen Einsatz empfehlen wir Baureihe 71-L.
- 33 Schlagringe aus extra starkem Stahl.
- 5 Schlagrohre aus extra starkem Stahl.
- 1 Rückschlagfreier Hammer
- Bedienungsanleitung und Umschlüsselungstabelle im Deckel.

Vorteil

- Die für den Einbau des Kugellagers erforderliche Kombination von Schlagring und Schlaghülse wird der Tabelle im Kofferdeckel entnommen.
- Achsen, Lagergehäuse und Dichtringe der Lager werden nicht beschädigt.
- Durch Kombination von Schlagring und Schlagrohr werden die Einbaukräfte nie über die Wälzkörper des Lagers geleitet.
- Nahezu alle Bauteile als Ersatzteil lieferbar, zeitsparende Bestellung durch Nummerierung.
- Vollständigkeit mit einem Blick überschaubar.

Art.-No.	 mm	 mm	 Stück	 mm	 mm	 Stück	Stück pieces	
71	10 - 50	26 - 110	5	15; 20; 30; 40; 55	225	33	39	L-Boxx

Lagereinbauwerkzeug-Satz aus Stahl, schwere Ausführung

ST

Für den Einbau von Lagern mittels Hydraulikpresse.

71-K

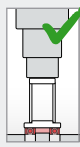







Beschreibung

- 15 Schlagringe aus extra starkem Stahl.
- 3 Schlagrohre aus extra starkem Stahl.
- Für den mobilen Einsatz empfehlen wir Baureihe 71-L.
- Bedienungsanleitung und Umschlüsselungstabelle im Deckel.
- Sichere Aufbewahrung im Spezialschaum.

Vorteil

- Die für den Einbau des Kugellagers erforderliche Kombination von Schlagring und Schlaghülse wird der Tabelle im Kofferdeckel entnommen.
- Achsen, Lagergehäuse und Dichtringe der Lager werden nicht beschädigt.
- Durch Kombination von Schlagring und Schlagrohr werden die Einbaukräfte nie über die Wälzkörper des Lagers geleitet.
- Vollständigkeit mit einem Blick überschaubar.

Art.-No.	 mm	 mm	 Stück	 mm	 mm	 Stück	Stück pieces	
71-K	10 - 25	26 - 47	3	15; 20; 30	77	15	18	Kunststoff/Plastic

Lagereinbauwerkzeug-Satz, leichtes Außenmontagemodell

ST

Für den schnellen, präzisen und sicheren Einbau von Lagern und Dichtungen.

71-L

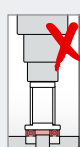







Beschreibung

- 33 Schlagringe aus extrem schlagfestem Kunststoff
- 3 Schlagrohre aus eloxiertem Aluminium
- 1 Rückschlagfreier Hammer
- Bedienungsanleitung und Umschlüsselungstabelle im Deckel.
- Sichere Aufbewahrung im Spezialschaum.

Vorteil

- Die für den Einbau des Kugellagers erforderliche Kombination von Schlagring und Schlaghülse wird der Tabelle im Kofferdeckel entnommen.
- Achsen, Lagergehäuse und Dichtringe der Lager werden nicht beschädigt.
- Schlagringe sind mit einem Gummiring versehen und gewährleisten die Arretierung am Schlagrohr
- Durch Kombination von Schlagring und Schlagrohr werden die Einbaukräfte nie über die Wälzkörper des Lagers geleitet.
- Nahezu alle Bauteile als Ersatzteil lieferbar, zeitsparende Bestellung durch Nummerierung.

Art.-No.	 mm	 mm	 Stück	 mm	 mm	 Stück	Stück pieces	
71-L	10 - 50	26 - 110	3	19, 32, 50	220	33	37	L-Boxx

Lenkkopflager-Einbausatz

ST

Zum Einbauen von Lenkkopflagern an Motorrädern

71-M

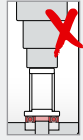

Beschreibung

- Satz für alle Motorräder geeignet.
- Im Satz zusätzlich enthalten: 1 Abklemmvorrichtung für Schlauchleitungen.
- Speziell für den Austausch des Lenkkopflagers.
- Bedienungsanleitung und Umschlüsselungstabelle im Deckel.
- Sichere Aufbewahrung im Spezialschaum.

Vorteil

- Durch die besondere Form der Schlagringe, wird die Kraft beim Einpressen oder Einschlagen des Kegelrollenlagers ausschließlich auf den Innenring übertragen.
- Eine Zerstörung des Lagerkäfigs ist somit ausgeschlossen.
- Die für den Einbau des Kugellagers erforderliche Kombination von Schlagring und Schlaghülse wird der Tabelle im Kofferdeckel entnommen.
- Achsen, Lagergehäuse und Dichtringe der Lager werden nicht beschädigt.
- Schlagringe sind mit einem Gummiring versehen und gewährleisten die Arretierung am Schlagrohr.

Art.-No.						
	40211761	mm	Stück	mm	mm	Stück
71-M	-772788	25 - 35	1	32	360	4

04



Abziehfutter für Rillenkugellager-Innenringe

ST

Zum Abziehen von Schulterlagerinnenringen von 5-32 mm Durchmesser an Magneten, Lichtmaschinen, Elektromotoren und elektrischen Kleinmaschinen.

23



Beschreibung

- Mechanische Spindel.
- Gewalztes Gewinde ist spezialbeschichtet.

Art.-No.		
	40211761	mm
23	-012631	5 - 32

Dichtring-Demontage-Werkzeuge

ST

Dichtring-Auszieher für Radial-Wellendichtringe, Axial-Wellendichtringe, Abdichtungsmanschetten und weitere Lagerabdichtungen.

222



222-S

222-U



Beschreibung

- Gleithammer mit 2K Powergrip.
- Gewalztes Gewinde ist spezialbeschichtet.
- Je nach Platzangebot kann der Abziehvorgang mit dem Universal Ausdrueckhebel 222-U durchgeführt werden.

Vorteil

- Schnelles und komfortables Arbeiten durch 2K-Powergrip
- Der Gleithammer ist mit Innenausziehern und Gewindeadapter der Marke KUKKO kombinierbar.

Art.-No.			
		mm	mm
222-U	-777790	300	-
222-S	-018497	430	230

Dichtring-Ausziehsatz (Simmerringe) im Koffer

ST

Zum Ausziehen von Simmerringen®, Radialwellendichtringen, Abdichtungsmanschetten, Dichtungen, Lagerabdichtungen und Wellendichtringen

K-222



Beschreibung

- Bedienungsanleitung im Deckel.
- Sichere Aufbewahrung im Spezialschaum.

Vorteil

- Praxisgerechte Zusammenstellung für den universellen Einsatz.
- Nahezu alle Bauteile als Ersatzteil lieferbar, zeitsparende Bestellung durch Nummerierung.
- Vollständigkeit mit einem Blick überschaubar.
- KUKKO-L-Boxx-System passend zu den Systemen namhafter Hersteller.

Art.-No.			Stück pieces	
	40211761			L-Boxx
K-222-1/7	-222757	222-100, 222-1, 222-U	7	L-Boxx



Sicherungsringzangen für Außenringe

ST

Zur Montage von Sicherungsringen auf Wellen.

728







Beschreibung

- Zangenkörper und Spitzen: Chrom-Vanadium-Stahl, geschmiedet, ölgelärtet.
- Abrutschhemmende, stabile Spitzen.
- Kräftige Form, geschmiedet.

Vorteil

- Komfortables Arbeiten an schwer zugänglichen Stellen.
- Ungehinderte Sicht auf die Arbeitsspitzen.
- Guter Zugang zu überbauten Sicherungsringen.

Art.-No.		 mm	 mm		
728T-A0	-139567	3 - 10	135	x	-
728T-A1	-790546	10 - 25	135	x	-
728T-A2	-790560	19 - 60	180	x	-
728T-A3	-545764	40 - 100	225	x	-
728T-A4	-790591	85 - 140	320	x	-
728T-A01	-545757	3 - 10	135	-	x
728T-A11	-790553	10 - 25	135	-	x
728T-A21	-790577	19 - 60	180	-	x
728T-A31	-790584	40 - 100	225	-	x
728T-A41	-545771	85 - 140	320	-	x

Sicherungsringzangen für Innenringe

ST

Zur Montage von Sicherungsringen in Bohrungen.

729







Beschreibung

- Zangenkörper und Spitzen: Chrom-Vanadium-Stahl, geschmiedet, ölgelärtet.
- Abrutschhemmende, stabile Spitzen.
- Kräftige Form, geschmiedet.

Vorteil

- Komfortables Arbeiten an schwer zugänglichen Stellen.
- Ungehinderte Sicht auf die Arbeitsspitzen.
- Guter Zugang zu überbauten Sicherungsringen.

Art.-No.		 mm	 mm		
729T-J0	-139574	3 - 10	135	x	-
729T-J1	-545788	10 - 25	135	x	-
729T-J2	-545801	19 - 60	180	x	-
729T-J3	-545825	40 - 100	225	x	-
729T-J4	-545726	85 - 140	320	x	-
729T-J01	-139581	3 - 10	135	-	x
729T-J11	-545795	10 - 25	135	-	x
729T-J21	-545818	19 - 60	180	-	x
729T-J31	-545832	40 - 100	225	-	x
729T-J41	-545849	85 - 140	320	-	x

Sicherungsringzangen-Satz

ST

Zur Montage von Sicherungsringen auf Wellen und in Bohrungen.

728



Beschreibung

- Zangenkörper und Spitzen: Chrom-Vanadium-Stahl, geschmiedet, ölgehärtet.
- Abrutschhemmende, stabile Spitzen.
- Kräftige Form, geschmiedet.
- Sichere Aufbewahrung im Spezialschaum.

Vorteil

- Komfortables Arbeiten an schwer zugänglichen Stellen.
- Ungehinderte Sicht auf die Arbeitsspitzen.
- Guter Zugang zu überbauten Sicherungsringen.
- Saubere und übersichtliche Aufbewahrung im Kunststoffkoffer.

Art.-No.							Stück pieces	
		mm	mm					
728T729	-647734	10 - 60	10 - 60	x	x	728T-A1, 728T-A2, 728T-A11, 728T-A21, 729T-J1, 729T-J2, 729T-J11, 729T-J21	8	Kunststoff / Plastic

04



Induktive Lager-Anwärmegeräte

HY

Zum universellen Einsatz beim Anwärmen von Lagern und anderen rotationssymmetrischen Werkstücken.

T-AW



Beschreibung

- Schnelle, gleichmäßige und kontinuierliche Erwärmung des Werkstücks.
- Die Lager können vertikal über das Joch gezogen werden (normale Erwärmung).
- Turbo Boost: Doppelt schnelle Erwärmung, das Lager wird horizontal auf den Block gelegt.
- Individuell einstellbar über Temperatur- oder Zeitprogrammierung.

Vorteil

- Lager sind einfacher zu montieren, wenn sie vorher erwärmt werden.
- Es wird ausschließlich das Werkstück erwärmt.
- Durch verschiedene Joche immer passend.
- Durch das integrierte Display ist jederzeit eine Temperaturüberwachung möglich.

Art.-No.						
		mm	mm	kg	°C	Volt
T-AW-20	-830976	20, 35, 60	215, 225, 290	15-40	0-240	110-230 V AC - 16 A - 50 Hz
T-AW-40	-831133	15, 20, 35, 60, 70	330, 345, 355, 360, 410	5-70	0-240	110-230 V AC - 16 A - 50 Hz



Das KUKKO-Baukasten-System 800 ist ein Abziehsystem, welches aus Einzelteilen, die individuell zusammen gestellt werden können, aus fertigen Abziehern oder kompletten Sätzen besteht.

 **EINER für ALLE**

Alle Abzieher haben die gleiche, hydraulische Spindel und bestehen aus leicht austauschbaren, vielfach kombinierbaren Einzelteilen.

 **Hohe Abzugskraft**

Die kurze KUKKO-Hydraulikspindel macht nur einen geringen manuellen Kraftaufwand für maximale Abziehleistung erforderlich. Es werden keine zusätzlichen Antriebswerkzeuge benötigt.

 **Vielseitigkeit**

Das Baukasten-System ermöglicht eine hohe Anzahl verschiedenster Abziehmöglichkeiten.





Baureihe 800

Series 800

05

Baukasten-System 800.....	110
Modular system 800	
Baureihe 800.....	112
Series 800	
Zubehör Baureihe 800.....	118
Accessoires series 800	
Baureihe 13.....	120
Series 13	

05



Das KUKKO-Baukasten-System 800 ist ein Abziehsystem, welches aus Einzelteilen, die individuell zusammen gestellt werden können, aus fertigen Abziehern oder kompletten Sätzen besteht.

EINER für ALLE

Alle Abzieher haben die gleiche, hydraulische Spindel und bestehen aus leicht austauschbaren, vielfach kombinierbaren Einzelteilen.

Hohe Abzugskraft

Die kurze KUKKO-Hydraulikspindel macht nur einen geringen manuellen Kraftaufwand für maximale Abziehleistung erforderlich. Es werden keine zusätzlichen Antriebswerkzeuge benötigt.

Vielseitigkeit

Das Baukasten-System ermöglicht eine hohe Anzahl verschiedenster Abziehmöglichkeiten.

- Alle Abziehwerkzeuge des Baukasten-Systems 800 benötigen nur eine Antriebseinheit - die kompakte Hochleistungsspindel 800 oder 801. Diese hat sich mit ihren günstigen Einbaumaßen im Werkzeugbau und vielen anderen Bereichen als krafterzeugende Komponente und Problemlöser vielfach bewährt. Die wartungsarme Original KUKKO-Konstruktion mit dem luftabschluss- und schlupffreien Hydrauliksystem garantiert zuverlässige Anwendung und hohe Leistung.
- Lieferbar sind komplette, hydraulische Abzieher, Einzelteile und zusammengestellte Sätze, aus denen eine Vielzahl von Abziehwerkzeugen zusammengestellt werden können.
- Die Abzieher, Trennvorrichtungen oder Innenauszieher können für alle Arten von Abzieharbeiten im Industrie- und KFZ-Bereich zusammengestellt und eingesetzt werden.

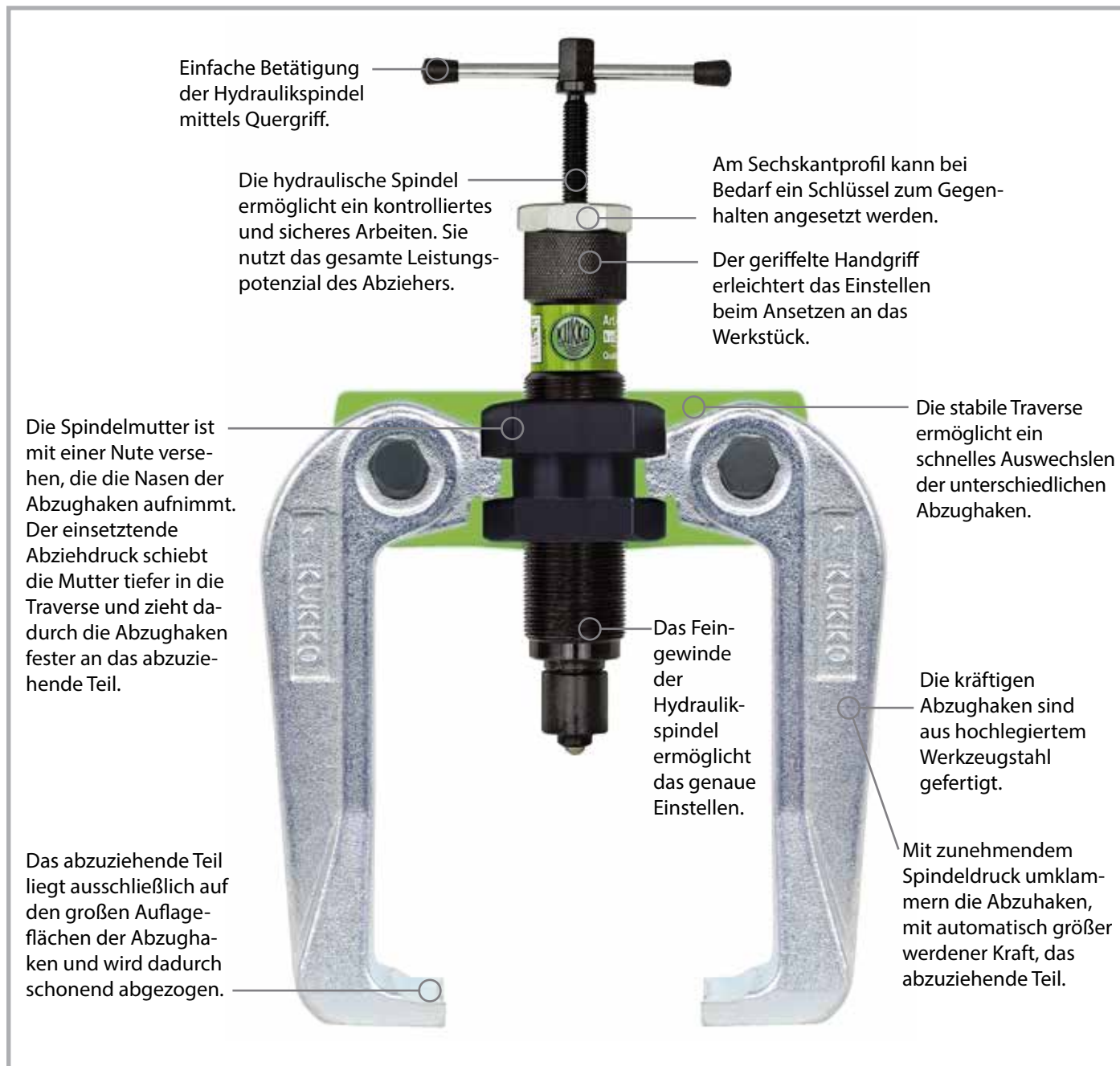

Zusammenbau des hydraulischen Abziehers



2-armige Universal Abzieher mit selbstzentrierenden Abzughaken und kurzer Hydraulikspindel



3-armige Universal Abzieher mit selbstzentrierenden Abzughaken und kurzer Hydraulikspindel





Kombinationsmöglichkeiten des „Baukastensystems 800“ Variants parts list, series 800

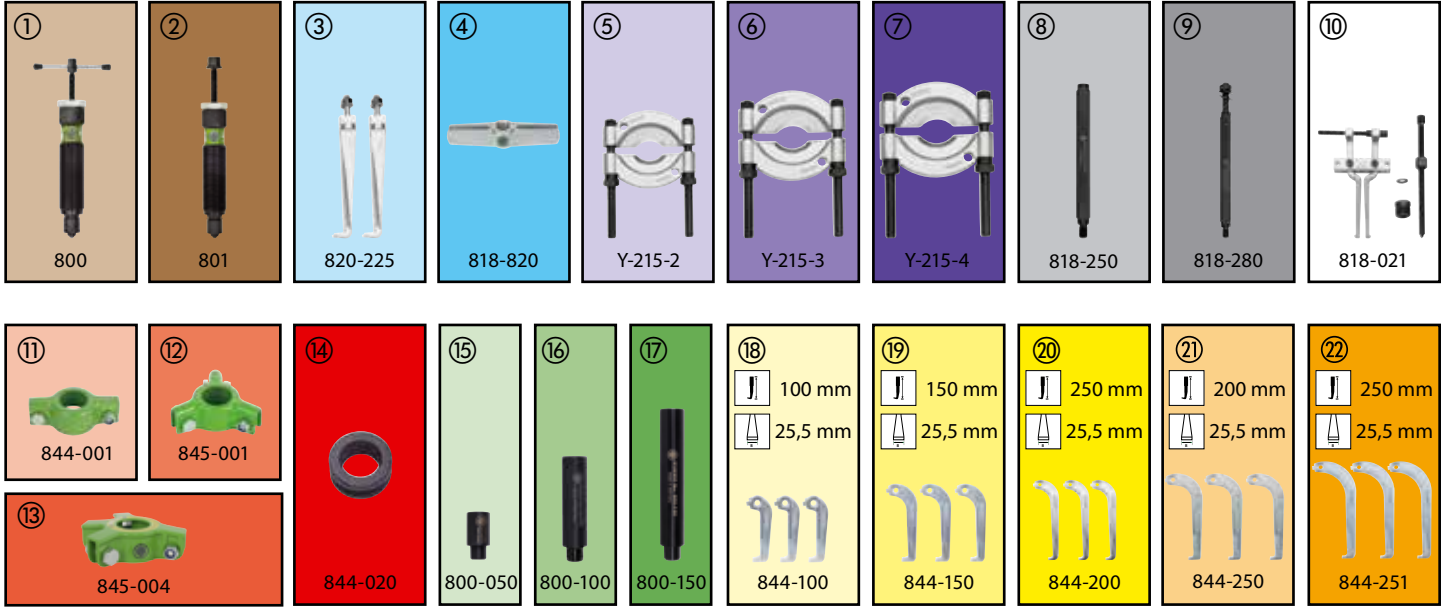

KOMBINATION combination

<p>844-1-B</p> <p>50-100 mm 100 mm</p> <p>besteht aus / consists of</p> <table border="1"> <tr><td>1</td><td></td><td></td><td></td><td></td><td></td></tr> <tr><td></td><td></td><td>11</td><td>14</td><td>15</td><td></td></tr> <tr><td></td><td></td><td>18</td><td></td><td></td><td></td></tr> </table>	1								11	14	15				18				<p>845-1-B</p> <p>50-100 mm 100 mm</p> <p>besteht aus / consists of</p> <table border="1"> <tr><td>1</td><td></td><td></td><td></td><td></td><td></td></tr> <tr><td></td><td></td><td>12</td><td>14</td><td>15</td><td></td></tr> <tr><td></td><td></td><td>18</td><td></td><td></td><td></td></tr> </table>	1								12	14	15				18				<p>844-2-B</p> <p>75-150 mm 150 mm</p> <p>besteht aus / consists of</p> <table border="1"> <tr><td>1</td><td></td><td></td><td></td><td></td><td></td></tr> <tr><td></td><td></td><td>11</td><td>14</td><td></td><td></td></tr> <tr><td></td><td></td><td>16</td><td>19</td><td></td><td></td></tr> </table>	1								11	14					16	19			<p>845-2-B</p> <p>75-150 mm 150 mm</p> <p>besteht aus / consists of</p> <table border="1"> <tr><td>1</td><td></td><td></td><td></td><td></td><td></td></tr> <tr><td></td><td></td><td>12</td><td>14</td><td></td><td></td></tr> <tr><td></td><td></td><td>16</td><td>19</td><td></td><td></td></tr> </table>	1								12	14					16	19			<p>844-3-B</p> <p>75-150 mm 250 mm</p> <p>besteht aus / consists of</p> <table border="1"> <tr><td>1</td><td></td><td></td><td></td><td></td><td></td></tr> <tr><td></td><td></td><td>11</td><td>14</td><td></td><td></td></tr> <tr><td></td><td></td><td>16</td><td>20</td><td></td><td></td></tr> </table>	1								11	14					16	20		
1																																																																																														
		11	14	15																																																																																										
		18																																																																																												
1																																																																																														
		12	14	15																																																																																										
		18																																																																																												
1																																																																																														
		11	14																																																																																											
		16	19																																																																																											
1																																																																																														
		12	14																																																																																											
		16	19																																																																																											
1																																																																																														
		11	14																																																																																											
		16	20																																																																																											
<p>845-3-B</p> <p>75-150 mm 250 mm</p> <p>besteht aus / consists of</p> <table border="1"> <tr><td>1</td><td></td><td></td><td></td><td></td><td></td></tr> <tr><td></td><td></td><td>12</td><td>14</td><td></td><td></td></tr> <tr><td></td><td></td><td>17</td><td>20</td><td></td><td></td></tr> </table>	1								12	14					17	20			<p>844-4-B</p> <p>100-200 mm 200 mm</p> <p>besteht aus / consists of</p> <table border="1"> <tr><td>1</td><td></td><td></td><td></td><td></td><td></td></tr> <tr><td></td><td></td><td>11</td><td>14</td><td></td><td></td></tr> <tr><td></td><td></td><td>17</td><td>21</td><td></td><td></td></tr> </table>	1								11	14					17	21			<p>845-4-B</p> <p>100-200 mm 200 mm</p> <p>besteht aus / consists of</p> <table border="1"> <tr><td>1</td><td></td><td></td><td></td><td></td><td></td></tr> <tr><td></td><td></td><td>12</td><td>14</td><td></td><td></td></tr> <tr><td></td><td></td><td>17</td><td>21</td><td></td><td></td></tr> </table>	1								12	14					17	21			<p>844-5-B</p> <p>130-250 mm 250 mm</p> <p>besteht aus / consists of</p> <table border="1"> <tr><td>1</td><td></td><td></td><td></td><td></td><td></td></tr> <tr><td></td><td></td><td>11</td><td>14</td><td></td><td></td></tr> <tr><td></td><td></td><td>17</td><td>22</td><td></td><td></td></tr> </table>	1								11	14					17	22			<p>845-5-B</p> <p>130-250 mm 250 mm</p> <p>besteht aus / consists of</p> <table border="1"> <tr><td>1</td><td></td><td></td><td></td><td></td><td></td></tr> <tr><td></td><td></td><td>12</td><td>14</td><td></td><td></td></tr> <tr><td></td><td></td><td>17</td><td>22</td><td></td><td></td></tr> </table>	1								12	14					17	22		
1																																																																																														
		12	14																																																																																											
		17	20																																																																																											
1																																																																																														
		11	14																																																																																											
		17	21																																																																																											
1																																																																																														
		12	14																																																																																											
		17	21																																																																																											
1																																																																																														
		11	14																																																																																											
		17	22																																																																																											
1																																																																																														
		12	14																																																																																											
		17	22																																																																																											
<p>818-0</p> <p>240 mm 280 mm</p> <p>besteht aus / consists of</p> <table border="1"> <tr><td>1</td><td></td><td></td><td>4</td><td></td><td></td></tr> <tr><td></td><td></td><td>9</td><td></td><td></td><td></td></tr> <tr><td></td><td></td><td>17</td><td></td><td></td><td></td></tr> </table>	1			4					9						17				<p>820-0</p> <p>225 mm 225 mm</p> <p>besteht aus / consists of</p> <table border="1"> <tr><td>1</td><td></td><td>3</td><td></td><td></td><td></td></tr> <tr><td></td><td></td><td>17</td><td></td><td></td><td></td></tr> </table>	1		3						17				<p>818-0 + Y-215-2 / Y-215-3 / Y-215-4</p> <p>L 780 mm Ø 25-200 mm</p> <p>besteht aus / consists of</p> <table border="1"> <tr><td>1</td><td></td><td></td><td>4</td><td>5</td><td>6</td><td>7</td></tr> <tr><td></td><td></td><td>9</td><td></td><td></td><td></td><td></td></tr> <tr><td></td><td></td><td>17</td><td></td><td></td><td></td><td></td></tr> </table>	1			4	5	6	7			9							17					<p>818-0 + 818-021</p> <p>30-180 mm</p> <p>besteht aus / consists of</p> <table border="1"> <tr><td>1</td><td></td><td></td><td>4</td><td></td><td></td><td></td></tr> <tr><td></td><td></td><td>9</td><td>10</td><td></td><td></td><td></td></tr> <tr><td></td><td></td><td>17</td><td></td><td></td><td></td><td></td></tr> </table>	1			4						9	10						17																							
1			4																																																																																											
		9																																																																																												
		17																																																																																												
1		3																																																																																												
		17																																																																																												
1			4	5	6	7																																																																																								
		9																																																																																												
		17																																																																																												
1			4																																																																																											
		9	10																																																																																											
		17																																																																																												



Abziehvorrichtungen mit hydraulischer 10 to Spindel Pulling tools with 10 to hydraulic ram

Art.-No. 818-100

L 530 mm
Ø 22-115 mm



Kofferinhalt: 10-teilig
set content: 10 parts

1			4	5	
8	9				15
16	17				

818-0 + Y-215-2



Art.-No. 818-150

L 780 mm
Ø 25-155 mm



Kofferinhalt: 12-teilig
set content: 12 parts

1			4	6	
8	9				15
16	17				

818-0 + Y-215-3



Art.-No. 818-215

L 780 mm
Ø 22-155 mm
H 225 mm
H 225 mm



Kofferinhalt: 16-teilig
set content: 16 parts

1		3	4	5	6
8	9	10			15
16	17				

818-0 +
Y-215-2; Y-215-3



818-0 +
818-021



820-0



Art.-No. 845-150

H 50-150 mm
H 100-150 mm



Kofferinhalt: 11-teilig
set content: 11 parts

1					
			11	13	15
16		18	19		



844-1-B
844-2-B



845-1-B
845-2-B

Art.-No. 845-250

H 75-250 mm
H 250 mm



Kofferinhalt: 15-teilig
set content: 15 parts

1					
			11	13	15
16	17		20	21	22



844-3-B
844-4-B
844-5-B



845-3-B
845-4-B
845-5-B

Art.-No. 845-851

H 75-250 mm
H 100-250 mm



Kofferinhalt: 21-teilig
set content: 21 parts

1					
			11	13	15
16	17	18	19	20	21



844-1-B
844-2-B
844-3-B
844-4-B
844-5-B



845-1-B
845-2-B
845-3-B
845-4-B
845-5-B

Art.-No. 845-855

L 780 mm
Ø 25-155 mm
H 50-250 mm
H 100-250 mm



Kofferinhalt: 29-teilig
set content: 29 parts

1			4	6	
8	9		11	13	15
16	17	18	19	20	21



844-1-B
844-2-B
844-3-B
844-4-B
844-5-B



845-1-B
845-2-B
845-3-B
845-4-B
845-5-B

818-0 +
Y-215-3



Art.-No. 845-858

L 780 mm
Ø 25-155 mm
H 50-250 mm
H 100-250 mm
Ø 30-180 mm



Kofferinhalt: 30-teilig
set content: 30 parts

1			4	6	
8	9	10	11	13	15
16	17	18	19	20	21



844-1-B
844-2-B
844-3-B
844-4-B
844-5-B



845-1-B
845-2-B
845-3-B
845-4-B
845-5-B

818-0 +
Y-215-3



818-0 +
818-021



05





2-armige Universal Abzieher mit selbstzentrierenden Abzughaken und kurzer Hydraulikspindel

ST

Zum Abziehen von besonders festsitzenden Lagern, Zahnradern, Scheiben etc.

844

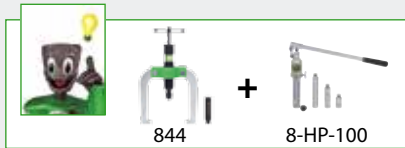

Beschreibung

- Ist um das abzuziehende Teil herum genügend Freiraum, so empfehlen wir einen 3-armigen Abzieher Baureihe 845 für optimale Lastverteilung.
- Modellreihe ist im Baukastensystem aufgebaut.
- Abzieher haben die gleiche, hydraulische Spindel.
- Leicht austauschbare, vielfach kombinierbare Einzelteile.
- Standard Abzughaken.

Vorteil

- Lieferbar sind komplette, hydraulische Abzieher, Einzelteile und Sätze.
- Geringer Kraftaufwand für eine hohe Abziehleistung.
- Axial arbeitende Hubkolben dreht sich in der Hydraulik-Spindel nicht mit.
- Spindelverlängerungen ermöglichen ein schnelles Anpassen an die unterschiedlichsten Anforderungen.
- Nahezu alle Bauteile als Ersatzteil lieferbar, zeitsparende Bestellung durch Nummerierung.

Art.-No.				max.		mit with
		mm	mm	t	Nm	
844-1-B	-031601	50 - 100	100	10	40	800
844-2-B	-031946	75 - 150	150	10	40	800
844-3-B	-032448	75 - 150	250	10	40	800
844-4-B	-076091	100 - 200	200	10	40	800
844-5-B	-032776	130 - 250	250	10	40	800

3-armige Universal Abzieher mit selbstzentrierenden Abzughaken und kurzer Hydraulikspindel

ST

Zum Abziehen von besonders festsitzenden Lagern, Zahnradern, Scheiben etc.

845

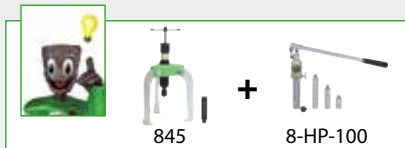

Beschreibung

- Modellreihe ist im Baukastensystem aufgebaut.
- Abzieher haben die gleiche, hydraulische Spindel.
- Leicht austauschbare, vielfach kombinierbare Einzelteile.
- Standard Abzughaken.
- Durch Zweiarmligkeit platzsparendes Arbeiten.

Vorteil

- Lieferbar sind komplette, hydraulische Abzieher, Einzelteile und Sätze.
- Geringer Kraftaufwand für eine hohe Abziehleistung.
- Axial arbeitende Hubkolben dreht sich in der Hydraulik-Spindel nicht mit.
- Spindelverlängerungen ermöglichen ein schnelles Anpassen an die unterschiedlichsten Anforderungen.
- Nahezu alle Bauteile als Ersatzteil lieferbar, zeitsparende Bestellung durch Nummerierung.

Art.-No.				max.		mit with
		mm	mm	t	Nm	
845-1-B	-033278	50 - 100	100	10	40	800
845-2-B	-033438	75 - 150	150	10	40	800
845-3-B	-033681	75 - 150	250	10	40	800
845-4-B	-033841	100 - 200	200	10	40	800
845-5-B	-034008	130 - 250	250	10	40	800

Ersatzteile für Baugruppe 844/845

ST

844/845



844-100
844-150
844-200
844-250
844-251



844-000



845-000



Beschreibung

- Modellreihe ist im Baukastensystem aufgebaut.
- Abzieher haben die gleiche, hydraulische Spindel.
- Leicht austauschbare, vielfach kombinierbare Einzelteile.

Vorteil

- Lieferbar sind komplette, hydraulische Abzieher, Einzelteile und Sätze.
- Geringer Kraftaufwand für eine hohe Abziehleistung.

Art.-No.		Bezeichnung description	
844-000	-031458	Traverse / Cross-beam	844-1-B, 844-2-B, 844-3-B, 844-4-B, 844-5-B
845-000	-033018	Traverse / Cross-beam	845-1-B, 845-2-B, 845-3-B, 845-4-B, 845-5-B
844-020	-135651	Gewindebuchse / Thread sleeve	844-1-B, 844-2-B, 844-3-B, 844-4-B, 844-5-B, 845-1-B, 845-2-B, 845-3-B, 845-4-B, 845-5-B
844-100	-075919	Abzughaken / Jaw: 100 mm	844-1-B, 845-1-B
844-150	-031861	Abzughaken / Jaw: 150 mm	844-2-B, 845-2-B
844-200	-032363	Abzughaken / Jaw: 250 mm	844-4-B, 845-4-B
844-250	-032103	Abzughaken / Jaw: 200 mm	844-3-B, 845-3-B
844-251	-032691	Abzughaken / Jaw: 250 mm	844-5-B, 845-5-B



Hydraulischer "4 Abzieher" - Satz mit selbstzentrierenden Abzughaken

ST

Zum Abziehen von Lagern, Zahnrädern, Scheiben etc.

845-150



Beschreibung

- Modellreihe ist im Baukastensystem aufgebaut.
- Abzieher haben die gleiche, hydraulische Spindel.
- Gewaltes Gewinde ist spezialbeschichtet.
- Standard-Abzughaken.
- 2- und 3-armige Kombi-Traverse

Vorteil

- Geringer Kraftaufwand für eine hohe Abziehleistung.
- Axial arbeitende Hubkolben dreht sich in der Hydraulik-Spindel nicht mit.
- Spindelverlängerungen ermöglichen ein schnelles Anpassen an die unterschiedlichsten Anforderungen.
- Lieferbar sind komplette, hydraulische Abzieher, Einzelteile und Sätze.
- Nahezu alle Bauteile als Ersatzteil lieferbar, zeitsparende Bestellung durch Nummerierung.

Art.-No.				max.	Stück pieces	
		mm	mm	t		L-Boxx
845-150	-717871	50 - 150	150	10	11	L-Boxx

Hydraulischer "6 Abzieher" - Satz mit selbstzentrierenden Abzughaken

ST

Zum Abziehen von Lagern, Zahnrädern, Scheiben etc.

845-250



Beschreibung

- Modellreihe ist im Baukastensystem aufgebaut.
- Abzieher haben die gleiche, hydraulische Spindel.
- Gewaltes Gewinde ist spezialbeschichtet.
- Standard-Abzughaken.
- 2- und 3-armige Kombi-Traverse

Vorteil

- Geringer Kraftaufwand für eine hohe Abziehleistung.
- Axial arbeitende Hubkolben dreht sich in der Hydraulik-Spindel nicht mit.
- Spindelverlängerungen ermöglichen ein schnelles Anpassen an die unterschiedlichsten Anforderungen.
- Lieferbar sind komplette, hydraulische Abzieher, Einzelteile und Sätze.
- Nahezu alle Bauteile als Ersatzteil lieferbar, zeitsparende Bestellung durch Nummerierung.

Art.-No.				max.	Stück pieces	
		mm	mm	t		L-Boxx
845-250	-717956	75 - 250	250	10	15	L-Boxx

Hydraulischer "10 Abzieher" - Satz mit selbstzentrierenden Abzughaken

ST

Zum Abziehen von Lagern, Zahnrädern, Scheiben etc.

845-851



Beschreibung

- Modellreihe ist im Baukastensystem aufgebaut.
- Abzieher haben die gleiche, hydraulische Spindel.
- Gewaltes Gewinde ist spezialbeschichtet.
- Standard-Abzughaken.
- Durch Zwei- oder Dreiarmigkeit flexibel im Einsatz.

Vorteil

- Geringer Kraftaufwand für eine hohe Abziehleistung.
- Axial arbeitende Hubkolben dreht sich in der Hydraulik-Spindel nicht mit.
- Spindelverlängerungen ermöglichen ein schnelles Anpassen an die unterschiedlichsten Anforderungen.
- Lieferbar sind komplette, hydraulische Abzieher, Einzelteile und Sätze.
- Nahezu alle Bauteile als Ersatzteil lieferbar, zeitsparende Bestellung durch Nummerierung.

Art.-No.				max.	Stück pieces	
		mm	mm	t		Tanos Systemer
845-851	-172854	50 - 250	250	10	21	Tanos Systemer



Hydraulischer Universal Abzieh-Satz mit Trennvorrichtung und selbstzentrierenden Abzughaken

ST

Zum Abziehen und Trennen von Lagern, Zahnrädern, Scheiben etc.

845-855



Beschreibung

- Modellreihe ist im Baukastensystem aufgebaut.
- Abzieher haben die gleiche, hydraulische Spindel.
- Gewalztes Gewinde ist spezialbeschichtet.
- Standard Abzughaken.
- Durch Zwei- oder Dreiarmligkeit flexibel im Einsatz.

Vorteil

- Geringer Kraftaufwand für eine hohe Abziehleistung.
- Axial arbeitende Hubkolben dreht sich in der Hydraulik-Spindel nicht mit.
- Spindelverlängerungen ermöglichen ein schnelles Anpassen an die unterschiedlichsten Anforderungen.
- Lieferbar sind komplette, hydraulische Abzieher, Einzelteile und Sätze.
- Nahezu alle Bauteile als Ersatzteil lieferbar, zeitsparende Bestellung durch Nummerierung.

Art.-No.						max. t	Stück pieces	
		mm	mm	mm	mm			
845-855	-172939	50 - 250	250	280 - 780	25 - 155	10	29	Tanos Systemer

Abziehvorrichtung mit hydraulischer Spindel

ST

Für eine universelle Anwendung mit den Abziehern der Baureihe 800.

818-0



Beschreibung

- Modellreihe ist im Baukastensystem aufgebaut.
- Abzieher haben die gleiche, hydraulische Spindel.
- Leicht austauschbare, vielfach kombinierbare Einzelteile.
- Hydraulische Spindel.
- Gewalztes Gewinde ist spezialbeschichtet.

Vorteil

- Lieferbar sind komplette, hydraulische Abzieher, Einzelteile und Sätze.
- Geringer Kraftaufwand für eine hohe Abziehleistung.
- Axial arbeitende Hubkolben dreht sich in der Hydraulik-Spindel nicht mit.
- Spindelverlängerungen ermöglichen ein schnelles Anpassen an die unterschiedlichsten Anforderungen.
- Nahezu alle Bauteile als Ersatzteil lieferbar, zeitsparende Bestellung durch Nummerierung.

Art.-No.				max. t	max. Nm	mit with
		mm	mm			
818-0	-173196	280	240	10	40	800

Innenauszieher

ST

Zum Ausziehen innenliegender Lager, Lageraußenringe und Buchsen.

818-021



Beschreibung

- Modellreihe ist im Baukastensystem aufgebaut.

Vorteil

- Nahezu alle Bauteile als Ersatzteil lieferbar, zeitsparende Bestellung durch Nummerierung.

Art.-No.		∅ mm	
818-021	-757969	30-180	818-0



Hydraulischer Lagerabzieh-Satz

ST

Zum Abziehen von Kugellagern, Rollenlagern, Innenringen und anderen bündig aufsitzenden Teilen, wenn für Abzughaken nicht ausreichend Platz vorhanden ist.

818-100







Beschreibung

- Modellreihe ist im Baukastensystem aufgebaut.
- Abzieher haben die gleiche, hydraulische Spindel.
- Gewalztes Gewinde ist spezialbeschichtet.
- Leicht austauschbare, vielfach kombinierbare Einzelteile.
- Bedienungsanleitung im Deckel.

Vorteil

- Geringer Kraftaufwand für eine hohe Abziehleistung.
- Axial arbeitende Hubkolben dreht sich in der Hydraulik-Spindel nicht mit.
- Spindelverlängerungen ermöglichen ein schnelles Anpassen an die unterschiedlichsten Anforderungen.
- Lieferbar sind komplette, hydraulische Abzieher, Einzelteile und Sätze.
- Vollständigkeit mit einem Blick überschaubar.

Art.-No.		 mm	 mm	max. t		Stück pieces
818-100	-717611	280 - 530	22 - 115	10	L-Boxx	10

Hydraulischer Lagerabzieh-Satz

ST

Zum Abziehen von Kugellagern, Rollenlagern, Innenringen und anderen bündig aufsitzenden Teilen, wenn für Abzughaken nicht ausreichend Platz vorhanden ist.

818-150







Beschreibung

- Modellreihe ist im Baukastensystem aufgebaut.
- Abzieher haben die gleiche, hydraulische Spindel.
- Gewalztes Gewinde ist spezialbeschichtet.
- Leicht austauschbare, vielfach kombinierbare Einzelteile.
- Bedienungsanleitung im Deckel.

Vorteil

- Geringer Kraftaufwand für eine hohe Abziehleistung.
- Axial arbeitende Hubkolben dreht sich in der Hydraulik-Spindel nicht mit.
- Spindelverlängerungen ermöglichen ein schnelles Anpassen an die unterschiedlichsten Anforderungen.
- Lieferbar sind komplette, hydraulische Abzieher, Einzelteile und Sätze.
- Vollständigkeit mit einem Blick überschaubar.

Art.-No.		 mm	 mm	max. t	Stück pieces	
818-150	-717796	280 - 780	25 - 155	10	12	L-Boxx

05



Hydraulischer Lagerab- und Ausziehsatz

ST

Zum Abziehen und Innenausziehen von Kugellagern, Rollenlagern, Innenringen und anderen bündig aufsitzenden Teilen, wenn für Abzughaken nicht ausreichend Platz vorhanden ist.

818-215







Beschreibung

- Modellreihe ist im Baukastensystem aufgebaut.
- Abzieher haben die gleiche, hydraulische Spindel.
- Gewalztes Gewinde ist spezialbeschichtet.
- Leicht austauschbare, vielfach kombinierbare Einzelteile.
- Sichere Aufbewahrung im Spezialschaum.

Vorteil

- Geringer Kraftaufwand für eine hohe Abziehleistung.
- Axial arbeitende Hubkolben dreht sich in der Hydraulik-Spindel nicht mit.
- Spindelverlängerungen ermöglichen ein schnelles Anpassen an die unterschiedlichsten Anforderungen.
- Lieferbar sind komplette, hydraulische Abzieher, Einzelteile und Sätze.
- Vollständigkeit mit einem Blick überschaubar.

Art.-No.		 mm	 mm	 mm	max. t	Stück pieces	
818-215	-173271	280 - 780	25 - 155	30 - 180	10	16	Tanos Systemer



Hydraulischer Universal Ab- und Ausziehsatz mit selbstzentrierenden Abzughaken mit Trennvorrichtung

ST

Zum Abziehen, Trennen und Innenausziehen von Lagern, Zahnrädern, Scheiben etc.

845-858



Beschreibung

- Modellreihe ist im Baukastensystem aufgebaut.
- Abzieher haben die gleiche, hydraulische Spindel.
- Gewalztes Gewinde ist spezialbeschichtet.
- Standard Abzughaken.
- Durch Zwei- oder Dreiarmigkeit flexibel im Einsatz.

Vorteil

- Geringer Kraftaufwand für eine hohe Abziehleistung.
- Axial arbeitende Hubkolben dreht sich in der Hydraulik-Spindel nicht mit.
- Spindelverlängerungen ermöglichen ein schnelles Anpassen an die unterschiedlichsten Anforderungen.
- Lieferbar sind komplette, hydraulische Abzieher, Einzelteile und Sätze.
- Nahezu alle Bauteile als Ersatzteil lieferbar, zeitsparende Bestellung durch Nummerierung.

Art.-No.							max. t	Stück pieces	
845-858	-173011	50 - 250	250	280 - 780	25 - 155	30 - 180	10	30	Tanos Systainer

2-armige Abzieher mit kurzer Hydraulikspindel

ST

Zum Abziehen besonders festsitzender Zahnräder, Ritzel, Kugellager usw.

20-H



Beschreibung

- Fetthydraulik.
- Standard Abzughaken.
- In jeder Position, selbst unter Vollbelastung, parallele Abzughaken.
- Auf der Traverse stufenlos verschiebbare Abzughaken.
- Kurze Hydraulikspindel

Vorteil

- Geringer Kraftaufwand für eine hohe Abziehleistung.
- Axial arbeitende Hubkolben dreht sich in der Hydraulik-Spindel nicht mit.
- Durch Umdrehen der Abzughaken als Außen- und Innenabzieher verwendbar.
- Auch zum Abziehen asymmetrischer Werkstücke geeignet.
- Spindelverlängerungen ermöglichen ein schnelles Anpassen an die unterschiedlichsten Anforderungen.

Art.-No.				max. t	mit with
20-3-H	-786839	250	200	10	800
20-30-H	-786914	350	200	10	800

2-armiger Abzieher mit kurzer Hydraulikspindel

ST

Zum Abziehen von Lagern, Zahnrädern, Scheiben etc.

820



Beschreibung

- Standard-Abzughaken.
- Auf der Traverse stufenlos verschiebbare Abzughaken.
- Durch Zweiarmigkeit platzsparendes Arbeiten.
- In jeder Position, selbst unter Vollbelastung, parallele Abzughaken.
- Hydraulische Spindel.

Vorteil

- Durch Umdrehen der Abzughaken als Außen- und Innenabzieher verwendbar.
- Lieferbar sind komplette, hydraulische Abzieher, Einzelteile und Sätze.
- Geringer Kraftaufwand für eine hohe Abziehleistung.
- Axial arbeitende Hubkolben dreht sich in der Hydraulik-Spindel nicht mit.
- Spindelverlängerungen ermöglichen ein schnelles Anpassen an die unterschiedlichsten Anforderungen.

Art.-No.				max. t	max. Nm	mit with
820-0	-173684	225	225	10	40	800

Universal-Pressrahmen für Silentbuchsen

ST

Zum Lagerwechsel an Vorder- und Hinterachse ohne Ausbau der Achse, z.B. Silentlager, Hydrolager, Kunststofflager, Traggelenke, Stoßdämpfergummi.

880



Beschreibung

- Modellreihe ist im Baukastensystem aufgebaut.
- Leicht austauschbare, vielfach kombinierbare Einzelteile.
- Fetthydraulik.
- Hydraulische Spindel.
- Gewalztes Gewinde ist spezialbeschichtet.

Vorteil

- Druckstücksätze für verschiedene Fahrzeugtypen lieferbar.
- Geringer Kraftaufwand für eine hohe Abziehleistung.
- Axial arbeitende Hubkolben dreht sich in der Hydraulik-Spindel nicht mit.
- Spindelverlängerungen ermöglichen ein schnelles Anpassen an die unterschiedlichsten Anforderungen.
- Bund des Spindelkopfs verhindert Abrutschen des Schlüssels.

Art.-No.	 4021176	max. t	mit with
880-801	-433696	15	801
880-800	-433689	10	800
880-802	-433702	20	802

05





kurze Hydraulikspindeln

ST

Zum Abziehen von besonders festsitzenden Lagern, Zahnrädern, Scheiben etc.

800



800



801
802
804







Beschreibung

- Modellreihe ist im Baukastensystem aufgebaut.
- Abzieher haben die gleiche, hydraulische Spindel.
- Leicht austauschbare, vielfach kombinierbare Einzelteile.
- Fetthydraulik.
- Hydraulische Spindel.

Vorteil

- Lieferbar sind komplette, hydraulische Abzieher, Einzelteile und Sätze.
- Geringer Kraftaufwand für eine hohe Abziehleistung.
- Axial arbeitende Hubkolben dreht sich in der Hydraulik-Spindel nicht mit.
- Spindelverlängerungen ermöglichen ein schnelles Anpassen an die unterschiedlichsten Anforderungen.
- Bund des Spindelkopfs verhindert Abrutschen des Schlüssels.



Art.-No.			 mm	 mm	max. t	 max. Nm
800	-034343	W 1.1/2"-16(55°;16Gang)	10	13	10	40
801	-784446	W 1.1/2"-16(55°;16Gang)	10	19	15	70
802	-784514	M40x1,5	10	19	20	100
804	-456787	W 1.1/2"-16(55°;16Gang)	10	19	15	70
800-ERS	-244483	Verschleißsteilsatz / Wearing parts set				
801-ERS	-788086	Verschleißsteilsatz / Wearing parts set				
802-ERS	-788246	Verschleißsteilsatz / Wearing parts set				

Spindelverlaengerung

ST

800



Art.-No.		 mm	
800-050	-031113	50	818-0 820-0, 844, 845
800-100	-031298	100	818-0 820-0, 844, 845
800-150	-031373	150	818-0 820-0, 844, 845

Mechanische Schlag-Schockspindel

ST

Zum Abziehen von besonders festsitzenden Lagern, Zahnrädern, Scheiben etc.

800-626





Beschreibung

- Abziehen besonders festsitzender Teile durch Schlägeinwirkung.
- Mechanische Spindel.
- Gewalztes Gewinde ist spezialbeschichtet.

Vorteil

- Kombinierbar mit verschiedenen mechanischen Abziehvorrichtungen aus dem KUKKO-Sortiment.
- Nahezu alle Bauteile als Ersatzteil lieferbar, zeitsparende Bestellung durch Nummerierung.

Art.-No.			
800-626	-969980	1.1/2"-16	818-0, 820-0, 844-000, 845-000

Zugbolzen und Verlängerungen

ST

818



818-250





818-280



Vorteil

- Nahezu alle Bauteile als Ersatzteil lieferbar, zeitsparende Bestellung durch Nummerierung.

Art.-No.	 4021176	 mm	
818-250	-173356	250	818-0
818-280	-173431	250	818-0

Mechanische Spindeln

Zum Abziehen von Lagern, Zahnrädern, Scheiben etc.

ST

844-626



Beschreibung



- Mechanische Spindel.
- Gewalztes Gewinde ist spezialbeschichtet.

Vorteil

- Leichtes und kontrolliertes Abziehen besonders festsitzender Teile durch Schlägeinwirkung.
- Kombinierbar mit verschiedenen mechanischen Abziehvorrichtungen aus dem KUKKO-Sortiment.
- Nahezu alle Bauteile als Ersatzteil lieferbar, zeitsparende Bestellung durch Nummerierung.

05



Art.-No.	 4021176		
844-626	-032851	1.1/2"-16	818-0, 820-0, 844-000, 845-000



Baureihe 13

Lange Hydraulikspindel mit Handhebelbetätigung

ST

Zur Verwendung mit Abziehvorrichtungen Baureihe 844, Baureihe 845 und Baureihe 13-HP

8-HP



Beschreibung

- Modellreihe ist im Baukastensystem aufgebaut.
- Mit den neuen KUKKO Hydraulikspindeln können jetzt noch einfacher hohe Abziehkraften ohne großen Kraftaufwand erzeugt werden.
- Zum Lieferumfang gehören drei Verlängerungsstücke.
- Hydraulische Spindel.

Vorteil

- Deutliche Reduktion der Demontagezeiten durch einfache und schnelle Handhabung.
- Die hydraulische Spindel bietet viele Kombinationsmöglichkeiten mit den Abziehern aus dem KUKKO Programm.
- Keine zusätzliche Ölpumpe erforderlich, da geschlossenes System.
- Schutz der Hydraulikspindel durch Überlastungsventil.
- Der Hebelarm der Pumpe kann um 360° geschwenkt werden

Art.-No.	40211761	mm	mm	mm	max. t	
8-HP-100	-101281	80	W 1.1/2"-16	135	10	818-0, 818-100, 818-150, 818-215, 820-0, 845-150, 845-250, 845-851, 845-855, 845-858, 880-801, 844-1-B, 844-2-B, 844-3-B, 844-4-B, 844-5-B, 845-1-B, 845-2-B, 845-3-B, 845-4-B, 845-5-B, 880-800, 880-802, 13-HP-100, 13-HP-180, 13-ME-180

3-armiger Lagerabzieher mit selbstzentrierenden Abzughaken und langer Hydraulikspindel (mit Handhebelbetätigung)

ST

Zum Abziehen von besonders festsitzenden Kugellagern, Wälzlagern etc.

13-HP



Beschreibung

- Modellreihe ist im Baukastensystem aufgebaut.
- Mit den neuen KUKKO Hydraulikspindeln können jetzt noch einfacher hohe Abziehkraften ohne großen Kraftaufwand erzeugt werden.
- Zum Lieferumfang gehören drei Verlängerungsstücke.
- Standard Abzughaken.
- Hydraulische Spindel.

Vorteil

- Deutliche Reduktion der Demontagezeiten durch einfache und schnelle Handhabung.
- Die hydraulische Spindel bietet viele Kombinationsmöglichkeiten mit den Abziehern aus dem KUKKO Programm.
- Keine zusätzliche Ölpumpe erforderlich, da geschlossenes System.
- Schutz der Hydraulikspindel durch Überlastungsventil.
- Der Hebelarm der Pumpe kann um 360° geschwenkt werden

Art.-No.	40211761	mm	mm	max. t	mit with
13-HP-100	-101236	130 - 250	250	10	8-HP-100



Abziehvorrichtung mit hydraulischer Spindel (mit Handhebelbetätigung)

ST

Zum schonenden Abziehen von Pendel- und Schrägrollenlagern.

13-HP







Beschreibung

- Die Abziehvorrichtung wird komplett mit Hydraulikspindel, Verlängerungsstücken 50, 100 und 150 mm und Zentrierspitze geliefert.

Vorteil

- Höchste Stabilität beim Abziehen, da Segmente und Abziehvorrichtung fest verschraubt sind.
- Nahezu alle Bauteile als Ersatzteil lieferbar, zeitsparende Bestellung durch Nummerierung.

Art.-No.		 mm	 mm	max. t	
13-HP-180	-101250	245	80-280	10	13-TP-2, 13-TP-3

Abziehvorrichtung

ST

Zum schonenden Abziehen von Pendel- und Schrägrollenlagern.

13-ME







Beschreibung

- Komplett mit mechanischer Druckspindel und Zentrierstück.

Vorteil

- Höchste Stabilität beim Abziehen, da Segmente und Abziehvorrichtung fest verschraubt sind.
- Nahezu alle Bauteile als Ersatzteil lieferbar, zeitsparende Bestellung durch Nummerierung.

Art.-No.		 mm	 mm	 mm	
13-ME-180	-101922	245	80-280	24	13-TP-2, 13-TP-3

05



Trennvorrichtung mit 3 Segmenten

ST









Zum schonenden Abziehen von Pendel- und Schrägrollenlagern.

13-TP



Vorteil

- Segmente werden hinter dem Lager am Innenring angesetzt und erfassen somit das komplette Lager, was für eine gleichmäßige Kraftübertragung sorgt.
- Die kraftschlüssige Anlage der Trennstücke am Innenring schützt das Lager beim Abziehen vor Beschädigungen, es werden keine Abziehkräfte über Außenring und Wälzkörper geleitet.
- Die gleichmäßige Kraftverteilung auf den Inneringumfang verhindert beim Abziehen ein Verkanten oder Schiefstellen des Lagerrings.

Art.-No.		 mm						
13-TP-1	-101823	12 - 50	21304-22310	C 2205-C 2210	61801-6410	-	-	30-10
13-TP-2	-101830	25 - 100	22205-22320	C 2205-C 2320	61805-6320	BT2B 332759-617335	NN 4920-NN 4120	13-HP-180, 13-ME-180
13-TP-3	-101847	50 - 160	22211-23232	C 2211-C 3232	61811-6232	BT2B 332759-BT2B 332758	NN 4920-NNU4132	13-HP-180, 13-ME-180



- Zum Sprengen festsitzender oder überdrehter Muttern ohne Beschädigung des Gewindebolzens.





Mutternsprengen

Nut splitting

06

Zweischneidige, mechanische Mutternsprenger.....	124
Double-edged, mechanic nut splitters	
Einschneidige, mechanische Mutternsprenger.....	124
Single-edged, mechanical nut splitters	
Einschneidige, fetthydraulische Mutternsprenger.....	125
Single-edged, grease hydraulic nut splitters	
Pumpenhydraulischer Mutternsprenger im Koffer.....	125
Pump hydraulic nut splitter, in case	





Zweischneidige, mechanische Mutternsprenger

ST

Zweischneidige Mutternsprenger mit doppelter Sprengwirkung für unlösbar festsitzende Muttern der Güteklasse 5, 6 und 8.

54







Beschreibung

- Zwei gehärtete Meißelschneiden.
- Beim Zurückdrehen in die andere Richtung, ziehen Sie den Meißel vorsichtig zurück.
- Leichtes Zurückdrehen des Meißels durch pull back.

Vorteil

- Ein Arbeitsgang durch doppelte Schneidwirkung.
- Das Sprengen der Muttern ist ohne die Beschädigung des Gewindebolzens möglich.
- Bund der Spindel verleiht zusätzlichen Halt beim Betätigen des Meißels.
- Meißel als Ersatzteil lieferbar, zeitsparende Bestellung durch Nummerierung.

Art.-No.	 4021176	 mm	 M	 mm	 mm
54-2	-170614	10-27	6 - 18	14	109
54-3	-170799	17-36	12 - 24	16	134
54-2-M	-253041	Ersatzmeißel / Replacement chisel			
54-3-M	-253126	Ersatzmeißel / Replacement chisel			

Mechanischer Mutternsprengersatz

HY

Zweischneidige Mutternsprenger mit doppelter Sprengwirkung für unlösbar festsitzende Muttern der Güteklasse 5, 6 und 8.

K-54-B











Beschreibung

- Zum Sprengen von Muttern der Größe 10-36 mm.
- Zwei gehärtete Meißelschneiden.
- Leichtes Zurückdrehen des Meißels durch pull back.
- Ersatzmeißel im Satz enthalten.
- Inklusive 2 Ring-Maulschlüssel zur Betätigung der Mutternsprenger.

Vorteil

- Ein Arbeitsgang durch doppelte Schneidwirkung.
- Das Sprengen der Muttern ist ohne die Beschädigung des Gewindebolzens möglich.
- Bund der Spindel verleiht zusätzlichen Halt beim Betätigen des Meißels.
- Praxisgerechte Zusammenstellung für den universellen Einsatz.
- Vollständigkeit mit einem Blick überschaubar.

Art.-No.	 4021176	 mm	 M	 mm	 mm		Stück pieces	
K-54-B	-019531	10-36	6-24	14; 16	109; 134		6	L-Boxx MINI

Einschneidige, mechanische Mutternsprenger

ST

Zum Sprengen festsitzender oder überdrehter Muttern ohne Beschädigung des Gewindebolzens der Güteklasse 6.

55







Beschreibung

- Gehärtete Meißelschneide.
- Beim Zurückdrehen in die andere Richtung, ziehen Sie den Meißel vorsichtig zurück.

Vorteil

- Bund der Spindel verleiht zusätzlichen Halt beim Betätigen des Meißels.
- Meißel als Ersatzteil lieferbar, zeitsparende Bestellung durch Nummerierung.

Art.-No.	 4021176	 mm	 M	 mm	 mm
55-0	-019906	4-10	M2 - M6	8	58
55-1	-020063	10-18	M6 - M12	12	80
55-2	-020148	19-27	M12 - M18	14	105
55-3	-020223	27-36	M18 - M24	16	125
55-4	-020308	32-50	M22 - M33	26	203
55-0-M	-252549	Ersatzmeißel / Replacement chisel			
55-1-M	-252624	Ersatzmeißel / Replacement chisel			
55-2-M	-252709	Ersatzmeißel / Replacement chisel			
55-3-M	-252884	Ersatzmeißel / Replacement chisel			
55-4-M	-252969	Ersatzmeißel / Replacement chisel			



Einschneidige, fetthydraulische Muttersprenger

ST

Zum Sprengen besonders großer festsitzender oder überdrehter Muttern ohne Beschädigung des Gewindebolzens der Güteklasse 5, 6, 8 und 10.

56



56-1



56-2



56-3



Beschreibung

- Sehr scharfe Schneiden durch Facettenschliff.
- Gehärtete Meißelschneide.

Vorteil

- Durch die Hydraulik ist nur ein geringer Kraftaufwand erforderlich.
- Meißel als Ersatzteil lieferbar, zeitsparende Bestellung durch Nummerierung.

Art.-No.	4021176	mm	M	Edelstahl / stainless steel	mm	mm	max. Nm
56-1	-020483	7-24	M4 - M14	-	18	167	60
56-2	-020551	22-36	M14 - M24	-	30	249	70
56-3	-111501	27 - 46	M18 - M30	50, 70, 80	37	210	50
56-1-M	-244223	Ersatzmeißel / Replacement chisel					
56-2-M	-253386	Ersatzmeißel / Replacement chisel					
56-3-M	-111518	Ersatzmeißel / Replacement chisel					

Pumpenhydraulische Muttersprenger im Koffer

HY

Für die Anwendungsbereiche NFZ, Rohrindustrie, Tankreinigung, petrochemische Industrie, Stahlbau, Bergbau usw.

Y-57



Beschreibung

- hydraulisch, einfachwirkend mit Federrückzug
- kompakte ergonomische Konstruktion
- Einfache Handhabung

Vorteil

- einzigartiger Schrägkopf für den Einsatz auch auf ebenen Flächen
- schneller Federrückzug
- Nahezu alle Bauteile als Ersatzteil lieferbar, zeitsparende Bestellung durch Nummerierung.

Art.-No.	4021176	mm	M	
Y-57-10	-123559	10-19	M6 - M12	i-Boxx
Y-57-19	-123566	19-24	M12 - M16	i-Boxx
Y-57-24	-870675	24-32	M16 - M22	L-Boxx
Y-57-32	-870682	32-41	M22 - M27	L-Boxx
Y-57-41	-870699	41-50	M27 - M33	L-Boxx
Y-57-50	-870705	50-60	M33 - M39	Metall
Y-57-60	-870712	60-75	M39 - M48	Metall
Y-5724M	-803741	Ersatzmeißel / Replacement chisel		
Y-5732M	-803826	Ersatzmeißel / Replacement chisel		
Y-5741M	-803901	Ersatzmeißel / Replacement chisel		
Y-5750M	-804083	Ersatzmeißel / Replacement chisel		
Y-5760M	-804168	Ersatzmeißel / Replacement chisel		
Y-5719M	-058738	Ersatzmeißel / Replacement chisel		
Y-5710M	-058721	Ersatzmeißel / Replacement chisel		

TIPP:



Zum Antrieb des Werkzeugs wird eine hydraulische Pumpe (YHP-320) mit Schlauch (YF-200) benötigt. **Nicht im Lieferumfang enthalten.**



Spezial-Werkzeuge für den KFZ und NFZ Bereich.





Kugelgelenk-Ausdrücker

Ball joint extractors

07

Kugelgelenk-Ausdrücker-ABC..... **128**

Ball joint extractor guide

Kugelgelenk-Ausdrücker..... **130**

Ball joint extractors

Aufspreizer für Federbein- und
Lenkungsteile..... **137**

Spreader for wheel bearing housing

Splintentreiber..... **137**

Pin drive

07



Auswahl des Kugelgelenk-Abziehers / -Ausdrückers

1. Schritt: Wie sieht die Einbausituation aus?

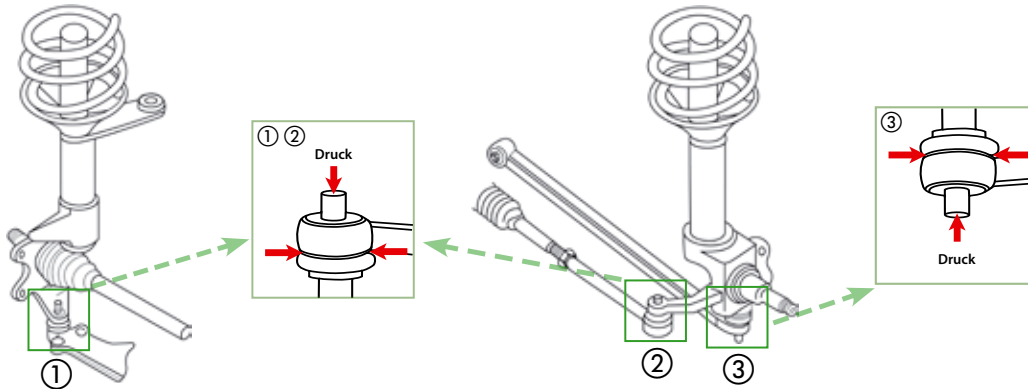

2. Schritt: Wie groß ist das Kugelgelenk?

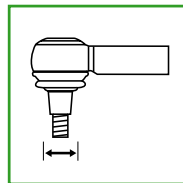

=

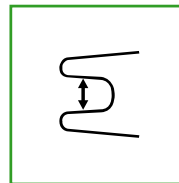

TIPP:
Am einfachsten misst man den Gewindezapfen am neuen, auszutauschendem Kugelgelenk.

3. Schritt: Auswahl des Kugelgelenk-Ausdrücker-Types

Baureihe 135

①



②

③



18-45 mm

- Einfache, günstige Variante
- Für enge Zwischenräume
- Hammer erforderlich
- Eventuelle Beschädigung der Gummimanschette

Baureihe 128

②



③



18-50 mm

- Glockenform
- Direkter Druck auf den Kugelzapfen
- Optimal, wenn viel Platz vorhanden ist
- Beschädigungsfreies Arbeiten
- Zum Antrieb wird ein Drehmomentschlüssel empfohlen

Baureihe 129

①



②

③



18-50 mm

- Hebelübersetzt
- Sehr kraftvoll
- Arbeitsbereich wird nach außen verlagert
- Optimal auch bei engen Platzverhältnissen
- Hydraulische Varianten bei sehr hohem Kraftbedarf
- Beschädigungsfreies Arbeiten
- Zum Antrieb wird ein Drehmomentschlüssel empfohlen



Kugelgelenk-Abzieher / -Ausdrücker

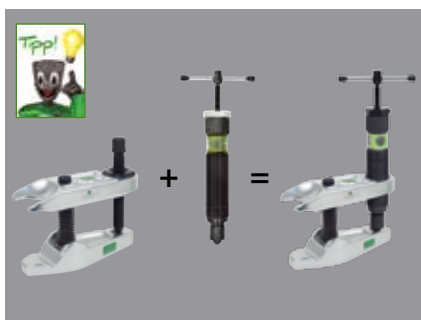
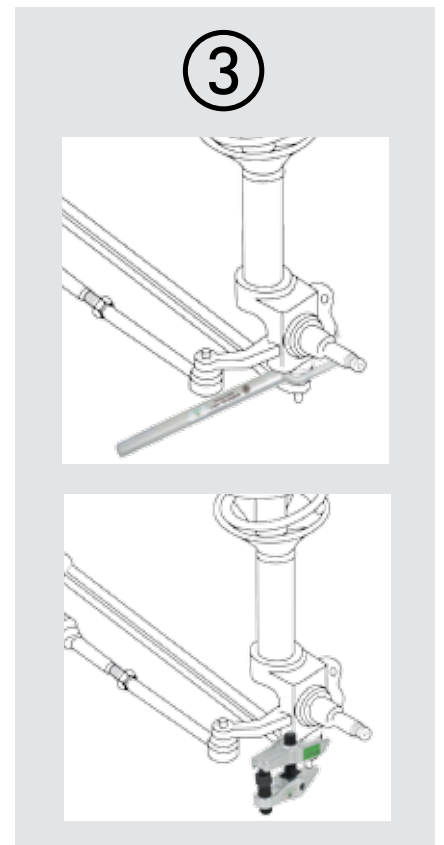
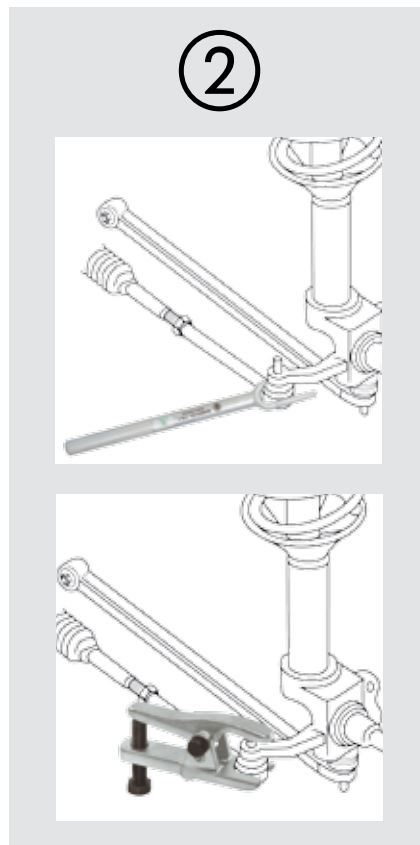
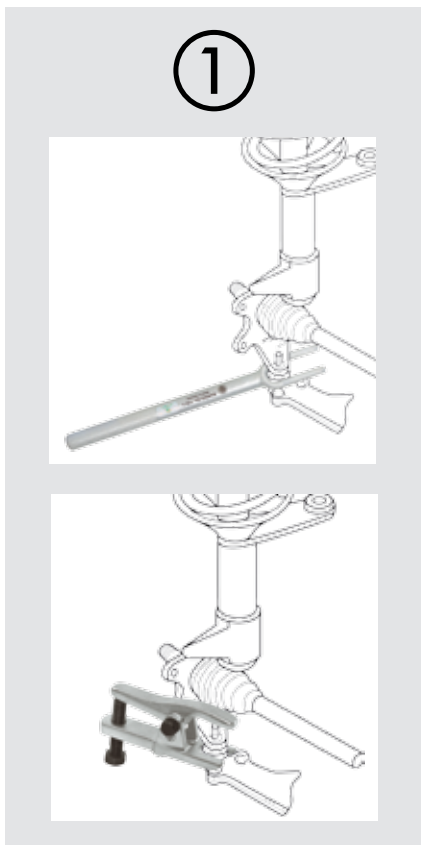
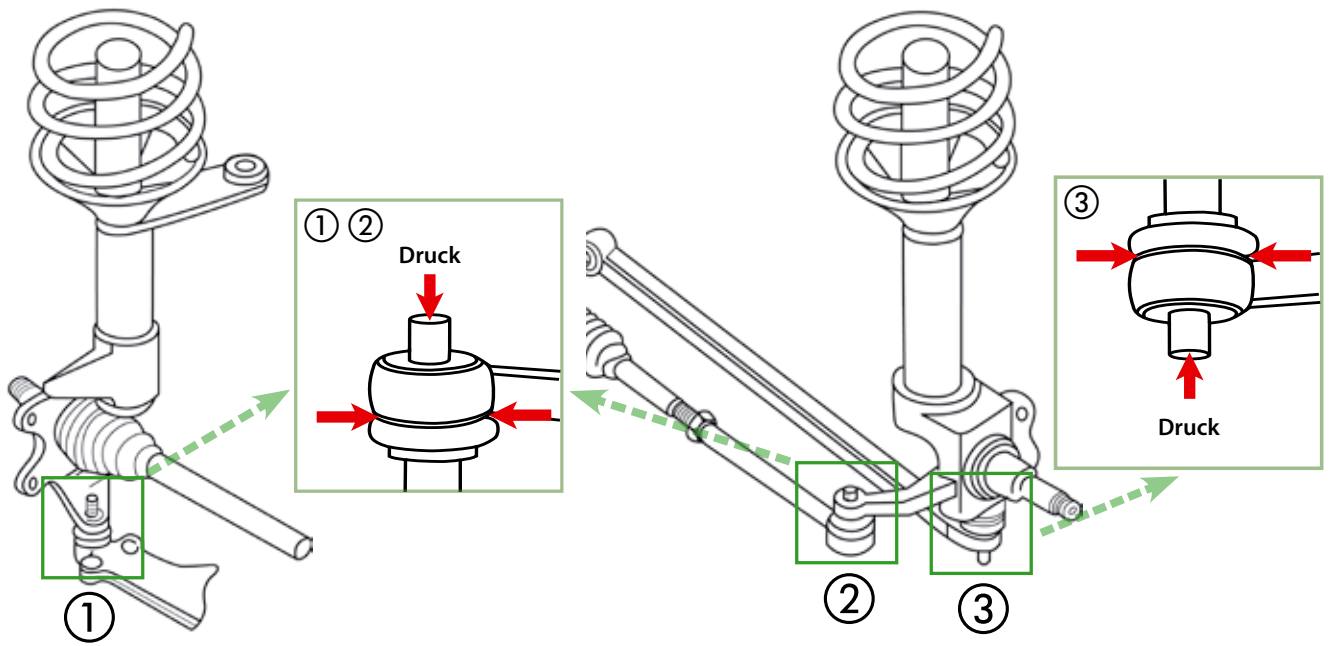



Kugelgelenkabzieher

ST

Zum Ausdrücken der Kugelzapfen beim Ausbau von Kugelgelenken, sowie Spurstangenköpfe an Spurstangen.

127



Beschreibung

- Aus hochfestem, legiertem Vergütungsstahl, brüniert.
- Gewalztes Gewinde ist spezialbeschichtet.

Vorteil

- Nahezu alle Bauteile als Ersatzteil lieferbar, zeitsparende Bestellung durch Nummerierung.

Art.-No.		mm	LH mm	für for
127-2	-123290	33	58	Porsche Cayenne 03/2010<; VW Touareg 2003>; Seat Ibiza 2008>; Seat Leon 2013>
127-3	-981784	34	63	VW Touareg, Bj. 2003-2009; Mercedes Sprinter; VW-LT 1998; Fiat Ducato 1994;
127-4	-123306	37	58	VW Touareg, ab Bj. 2010; Audi Q7 ab Bj. 2007;

Kugelgelenkabzieher

ST

Zum Ausdrücken der Kugelzapfen beim Ausbau von Kugelgelenken, sowie Spurstangenköpfe an Spurstangen.

128



Beschreibung

- Aus hochfestem, legiertem Vergütungsstahl, verzinkt.
- Gewalztes Gewinde ist spezialbeschichtet.

Vorteil

- Nahezu alle Bauteile als Ersatzteil lieferbar, zeitsparende Bestellung durch Nummerierung.

Art.-No.		mm	LH mm	LW mm	mm
128-1	-024108	18	38	36	17
128-2	-024283	23	48	45	17
128-3	-024368	29	60	60	19

Kugelgelenkabzieher

Zum Ausdrücken der Kugelzapfen beim Ausbau von Kugelgelenken, sowie Spurstangenköpfe an Spurstangen.

128-4



Beschreibung

- Aus hochfestem, legiertem Vergütungsstahl, verzinkt.
- Gewalztes Gewinde ist spezialbeschichtet.

Vorteil

- Nahezu alle Bauteile als Ersatzteil lieferbar, zeitsparende Bestellung durch Nummerierung.

Art.-No.		mm	LH mm	LW mm	mm
128-4	-024443	40	106	76	24
128-5	-024511	46	106	76	24

KUKKO System für Instandsetzungsarbeiten am Tragelenk VW T4

ST

Zur Montage und Demontage der Tragelenke am T4.

128-T-4



Beschreibung

- Das Werkzeug wurde speziell für die Anwendungen am VW T4 entwickelt.
- Zwei zusätzliche Einlegeplatten von 40 mm und 46 mm liegen bei.
- Zum Ein- und Ausbauen von Kugelgelenken.

Vorteil

- Hohe Zeitersparnis beim Austausch der Tragelenke.

Art.-No.		mm	LH mm	LW mm	mm	für for
128-T-4	-018022	40 - 46	80	60	24	VW T4

Kugelgelenk-Ausdrücker mit Hebelübersetzung für PKW

ST

Zum Ausdrücken der Kugelzapfen beim Ausbau von Kugelgelenken, sowie Spurstangenköpfe an Spurstangen für PKW und leichte Lieferwagen.

129



Beschreibung

- Aus hochfestem, legiertem Vergütungsstahl, verzinkt.
- Gewalztes Gewinde ist spezialbeschichtet.

Vorteil

- Spannweite kann durch einfachen Umbau erhöht werden.
- Nahezu alle Bauteile als Ersatzteil lieferbar, zeitsparende Bestellung durch Nummerierung.

Art.-No.				für for
129-0	-410536	20	50	universal
129-0-25	-989667	25	50	VAG, Universal, kleinere Modelle
129-0-29	-989674	29,5	50	Polo (02), Golf (04/05), Caddy, A 2 (01), A 6(98), A 8 (94), Passat (06), TT (99), Touran (04), LT (97)u.a.
129-0-DC-1	-923920	20	50	Mercedes C, E
129-0-DC-2	-923647	20	50	Smart

Universal-Kugelgelenk-Ausdrücker

ST

Zum Ausdrücken der Kugelzapfen beim Ausbau von Kugelgelenken, sowie Spurstangenköpfe an Spurstangen bei PKW.

129-25



Beschreibung

- Aus hochfestem, legiertem Vergütungsstahl, verzinkt.
- Gewalztes Gewinde ist spezialbeschichtet.

Vorteil

- Spannweite kann durch einfachen Umbau 3-Fach verstellt werden.
- Nahezu alle Bauteile als Ersatzteil lieferbar, zeitsparende Bestellung durch Nummerierung.

Art.-No.				für for
129-25	-967924	19	24 -30 40 - 45	universal

07



Trenngabeln

ST

Zum Lösen von im Konussitz festgekeilten Kugelbolzengelenken, beim Lösen von Lenkstockhebeln, bei der Demontage von Stoßdämpfern und bei sonstigen Trennarbeiten aller Art.

135



Beschreibung

- Aus hochfestem, legiertem Vergütungsstahl, verzinkt.

Vorteil

- Universell einsetzbar.

Art.-No.		
135-1	-024856	18
135-2	-024931	23
135-3	-025013	29
135-4	-025198	39
135-5	-220531	45



Kugelgelenk-Ausdrücker mit Hebelübersetzung, für PKW und leichte Lieferwagen

ST

Zum Ausdrücken der Kugelzapfen beim Ausbau von Kugelgelenken, sowie Spurstangenköpfe an Spurstangen für PKW und leichte Lieferwagen.

129-1





Beschreibung

- Aus hochfestem, legiertem Vergütungsstahl, verzinkt.
- Gewalztes Gewinde ist spezialbeschichtet.

Vorteil

- Stufenlos verstellbare Spannweite.
- Nahezu alle Bauteile als Ersatzteil lieferbar, zeitsparende Bestellung durch Nummerierung.

Art.-No.				für for
129-1	-024696	18-22	50	universal
129-1-B-1	-923654	30	50	BMW

Kugelgelenk-Ausdrücker mit Hebelübersetzung, universell für PKW, Lieferwagen und mittlere LKW

ST

Zum Ausdrücken der Kugelzapfen beim Ausbau von Kugelgelenken, sowie Spurstangenköpfe an Spurstangen, universell für PKW, Lieferwagen und mittlere LKW.

129-2







Beschreibung

- Aus hochfestem, legiertem Vergütungsstahl, verzinkt.
- Gewalztes Gewinde ist spezialbeschichtet.

Vorteil

- Universell einsetzbar durch drei Maulweiten.
- Stufenlos verstellbare Spannweite.
- Nahezu alle Bauteile als Ersatzteil lieferbar, zeitsparende Bestellung durch Nummerierung.

Art.-No.						für for
129-2	-024771	16	22	32	70	universal

Kugelgelenk-Ausdrücker mit Hebelübersetzung, speziell für PKW mit Aluminium-Fahrwerk

ST

Zum Ausdrücken der Kugelzapfen beim Ausbau von Kugelgelenken, sowie Spurstangenköpfe an Spurstangen, speziell für PKW mit Aluminium-Fahrwerk.

129-3-A





Beschreibung

- Aus hochfestem, legiertem Vergütungsstahl, verzinkt.
- Gewalztes Gewinde ist spezialbeschichtet.

Vorteil

- Einfache Anpassung der Spanntiefe durch Federmechanismus.
- Stufenlos verstellbare Spannweite.
- Nahezu alle Bauteile als Ersatzteil lieferbar, zeitsparende Bestellung durch Nummerierung.

Art.-No.				für for
129-3-A	-803178	30	65	ALU-Fahrwerke / ALU chassis
129-3-A-32	-989681	32	65	ALU-Fahrwerke, A 8 ab 03 (hinten) ALU chassis, A 8 from 03 (back)
129-3-A-34	-989698	34	65	ALU-Fahrwerke, A 8 ab 03 (vorne) ALU chassis, A 8 from 03 (front)



Kugelgelenk-Ausdrücker mit Hebelübersetzung, für mittlere und schwere LKW, Busse und Baufahrzeuge

ST

Zum Ausdrücken der Kugelzapfen beim Ausbau von Kugelgelenken, sowie Spurstangenköpfe an Spurstangen.

129-3/-4





Beschreibung

- Einfache Anpassung der Spanntiefe durch Federmechanismus.
- Aus hochfestem, legiertem Vergütungsstahl, verzinkt.
- Gewalztes Gewinde ist spezialbeschichtet.

Vorteil

- Bessere Haptik durch modernes und ergonomisches Design.
- Selbstausrichtung der gegenüberliegenden Schenkel durch konkave Druckspindelbahn.
- Durch den Druckspindeladapter (Gewindeadapter) ist jederzeit ein Upgrade mit der Hydraulikspindel 800 zum Hydraulik-Kugelgelenkausdrücker möglich.
- Stufenlos verstellbare Spannweite.
- Geringer Kraftaufwand für eine hohe Abziehleistung.

Art.-No.		 mm	 mm	für for
129-3	-270949	31	70	mittlere LKW, Busse und Baufahrzeuge / medium-sized trucks, busses and construction vehicles
129-4	-271021	40	85	schwere LKW, Busse und Baufahrzeuge / heavy trucks, busses and construction vehicles

Kugelgelenk-Ausdrücker mit kurzer Hydraulikspindel

ST

Zum Ausdrücken besonders festsitzender Kugelzapfen beim Ausbau von Kugelgelenken, sowie Spurstangenköpfe an Spurstangen, für mittlere LKW, Busse und Baufahrzeuge.

129-H





hydraulic
TECHNOLOGY

Beschreibung

- Fetthydraulik.
- Einfache Anpassung der Spanntiefe durch Federmechanismus.
- Hydraulische und mechanische Spindel.
- Gewalztes Gewinde ist spezialbeschichtet.
- Aus hochfestem, legiertem Vergütungsstahl, verzinkt.

Vorteil

- Geringer Kraftaufwand für eine hohe Abziehleistung.
- Axial arbeitende Hubkolben dreht sich in der Hydraulik-Spindel nicht mit.
- Bund des Spindelkopfs verhindert Abrutschen des Schlüssels.
- Nahezu alle Bauteile als Ersatzteil lieferbar, zeitsparende Bestellung durch Nummerierung.

Art.-No.		 mm	 mm	max. t	für for	mit with
129-3-H	-803253	31	70	10	mittlere LKW, Busse, Baufahrzeuge / medium-sized trucks, busses and construction vehicles	800
129-4-H	-803666	40	85	15	schwere LKW, Busse, Baufahrzeuge / heavy trucks, busses and construction vehicles	801

07



Kugelgelenk-Ausdrücker mit Hebelübersetzung für PKW

ST

Zum Ausdrücken der Kugelzapfen beim Ausbau von Kugelgelenken, sowie Spurstangenköpfe an Spurstangen bei PKW.

129-4-30





Beschreibung

- Enge Platzverhältnisse lassen nur wenig Raum für das materialschonende Ansetzen des Abdrückers. Durch die spezielle Formgebung erfolgt die Demontage des Tragelenks ohne Berührung anderer Achsbauerelemente und schont somit die empfindlichen Oberflächen.
- Einfache Anpassung der Spanntiefe durch Federmechanismus.
- Aus hochfestem, legiertem Vergütungsstahl, verzinkt.
- Gewalztes Gewinde ist spezialbeschichtet.

Vorteil

- Bessere Haptik durch modernes und ergonomisches Design.
- Selbstausrichtung der gegenüberliegenden Schenkel durch konkave Druckspindelbahn.
- Durch den Druckspindeladapter (Gewindeadapter) ist jederzeit ein Upgrade mit der Hydraulikspindel 800 zum Hydraulik-Kugelgelenkausdrücker möglich.
- Geringer Kraftaufwand für eine hohe Abziehleistung.
- Nahezu alle Bauteile als Ersatzteil lieferbar, zeitsparende Bestellung durch Nummerierung.

Art.-No.		 mm	 mm	für for
129-4-30	-102653	30	70	insb. Audi R8



Kugelgelenk-Ausdrücker für schwere LKW

ST

Zum Ausdrücken festsitzender Kugelzapfen beim Ausbau von Kugelgelenken, sowie Spurstangenköpfe an Spurstangen, für mittlere LKW, Busse und Baufahrzeuge.

129-5



Beschreibung

- Aus hochfestem, legiertem Vergütungsstahl, verzinkt.
- Gewalztes Gewinde ist spezialbeschichtet.

Vorteil

- Spannweite kann durch einfachen Umbau erhöht werden.
- Nahezu alle Bauteile als Ersatzteil lieferbar, zeitsparende Bestellung durch Nummerierung.

Art.-No.				für for
129-5	-865084	36	70	mittlere und schwere LKW, Busse und Baufahrzeuge / medium-sized and heavy trucks, busses and construction vehicles

Kugelgelenk-Ausdrücker mit Hydraulikspindel, für schwere LKW

ST

Zum Ausdrücken besonders festsitzender Kugelzapfen beim Ausbau von Kugelgelenken, sowie Spurstangenköpfe an Spurstangen, für LKW, Busse und Baufahrzeuge.

129-5-H



Beschreibung

- Aus hochfestem, legiertem Vergütungsstahl, verzinkt.
- Fetthydraulik.
- Hydraulische Spindel.
- Gewalztes Gewinde ist spezialbeschichtet.

Vorteil

- Geringer Kraftaufwand für eine hohe Abziehleistung.
- Axial arbeitende Hubkolben dreht sich in der Hydraulik-Spindel nicht mit.
- Bund des Spindelkopfes verhindert Abrutschen des Schlüssels.
- Nahezu alle Bauteile als Ersatzteil lieferbar, zeitsparende Bestellung durch Nummerierung.

Art.-No.				für for	max. t
129-5-H	-865091	36	70	mittlere und schwere LKW, Busse und Baufahrzeuge / medium-sized and heavy trucks, busses and construction vehicles	15

Spur- und Schubstangengelenk-Abzieher für schwere LKW

ST

Zum mechanischen Ausdrücken der Kugelzapfen beim Ausbau der Kugelgelenke an Schub- und Spurstangen

129-5-xx



Beschreibung

- Extra kräftige Ausführung des Grundkörpers und verstärkte Gabel für schwere LKW und Niederflurbusse.
- Mit der Mittelspindel läßt sich der Ausdrücker justieren und vorspannen.
- Mechanische Spindel.
- Gewalztes Gewinde ist spezialbeschichtet.
- Passend für folgende Fahrzeugtypen: Mercedes Benz: ACTROS, ATEGO ab 18 Tonner, SKO 405, -N, -GN (Niederflurbusse), MAN: F2000, TG, A 23 (Niederflurgelenkbusse), Scania Baureihe 3 und 4, Icarus.

Vorteil

- Je nach Platzbedarf, kann die mechanische Antriebsspindel durch Umbau von oben oder unten betätigt werden.
- Dieser Ausdrücker kann sowohl mechanisch als auch mit einem Hydraulik-Zylinder Baureihe 129-5-xx-H genutzt werden.
- Nahezu alle Bauteile als Ersatzteil lieferbar, zeitsparende Bestellung durch Nummerierung.

Art.-No.				für for
129-5-45	-333316	35 - 45	120	schwere LKW's, Busse, Niederflurbusse von DAF, IVECO, MAN, Mercedes, Renault, Scania, Volvo / heavy trucks, busses, low-floor buses DAF, IVECO, MAN, Mercedes, Renault, Scania, Volvo
129-5-50	-123313	50	120	Speziell / special Liebherr LTC, LTM



Spur- und Schubstangengelenk-Abzieher mit hydraulischem Hubzylinder

ST

Zum hydraulischen Ausdrücken der Kugelzapfen beim Ausbau der Kugelgelenke an Schub- und Spurstangen speziell für LKW, Niederflrbusse.

129-5-xx-H



Beschreibung

- Extra kräftige Ausführung des Grundkörpers und verstärkte Gabel für schwere LKW und Niederflrbusse.
- Hydraulik-Zylinder.
- Mit der Mittelspindel läßt sich der Ausdrücker justieren und vorspannen.
- Passend für folgende Fahrzeugtypen:
- Mercedes Benz: ACTROS, ATEGO ab 18 Tonne, SKO 405, -N,-GN (Niederflrbusse)

Vorteil

- Die hydraulischen Ausdrücker werden mit einem Hydraulikzylinder angetrieben, diese ermöglichen ein kontrolliertes und sicheres Arbeiten.
- Sie nutzen das gesamte Leistungspotenzial des Abziehers, oberhalb der Möglichkeiten einer mechanischen Spindel.
- Nahezu alle Bauteile als Ersatzteil lieferbar, zeitsparende Bestellung durch Nummerierung.

Art.-No.	4021176	mm	mm	für for	max. t
129-5-45-H10	-333361	35 - 45	120	schwere LKW's, Busse, Niederflrbusse von DAF, IVECO, MAN, Mercedes, Renault, Scania, Volvo / heavy trucks, busses, low-floor buses DAF, IVECO, MAN, Mercedes, Renault, Scania, Volvo	10
129-5-45-H20	-333422	35 - 45	120	schwere LKW's, Busse, Niederflrbusse von DAF, IVECO, MAN, Mercedes, Renault, Scania, Volvo / heavy trucks, busses, low-floor buses DAF, IVECO, MAN, Mercedes, Renault, Scania, Volvo	20
129-5-50-H10	-000317	50	120	Speziell / special Liebherr LTC, LTM	10
129-5-50-H20	-000324	50	120	Speziell / special Liebherr LTC, LTM	20



Zum Antrieb des Werkzeugs wird eine hydraulische Pumpe (YHP-320) mit Schlauch (YF-200) benötigt. Nicht im Lieferumfang enthalten.

Spur- und Schubstangengelenk-Abzieher mit hydraulischem Hubzylinder

ST

Zum hydraulischen Ausdrücken der Kugelzapfen beim Ausbau der Kugelgelenke an Schub- und Spurstangen speziell für LKW, Niederflrbusse.

129-36-H



Beschreibung

- Extra schwere Ausführung zum hydraulischen Ausdrücken bzw. zum Trennen der Kugelgelenke an den Spur- und Schubstangen.
- Die niedrige Bauform ist besonders geeignet für Niederflrbusse der Typen MAN, Mercedes Benz CITARO, usw.
- Extra kräftige Ausführung des Grundkörpers und verstärkte Gabel für schwere LKW und Niederflrbusse.
- Hydraulik-Zylinder.

Vorteil

- Der hydraulische Ausdrücker wird mit einem Hydraulikzylinder angetrieben, dieser ermöglicht ein kontrolliertes und sicheres Arbeiten.
- Sie nutzen das gesamte Leistungspotenzial des Abziehers, oberhalb der Möglichkeiten einer mechanischen Spindel.
- Nahezu alle Bauteile als Ersatzteil lieferbar, zeitsparende Bestellung durch Nummerierung.

Art.-No.	4021176	mm	mm	für for	max. t		
129-36-H	-222894	36	60	schwere LKW's, Niederflrbusse, speziell MB Citaro / heavy trucks, low-floor or especially for MB Citaro	10	129-36, YSM-100	
129-36	-865077	Grundgerät / Basic device					

07



Kugelbolzen-Abziehglocke

ST

Zum Ausdrücken der Kugelzapfen beim Ausbau von Kugelgelenken, sowie Spurstangenköpfe an Spurstangen NFZ.

128-G



Beschreibung

- Aus hochfestem, legiertem Vergütungsstahl, brüniert.
- Gewaltes Gewinde ist spezialbeschichtet.

Vorteil

- Nahezu alle Bauteile als Ersatzteil lieferbar, zeitsparende Bestellung durch Nummerierung.

Art.-No.	4021176	mm	mm	mm
128-G-3	-831324	30	6,5	19
128-G-4	-831331	39	8,0	24

Hydraulischer Lenkstockhebelabzieher in Glockenform

ST

Mit Fetthydraulik.

128-G



Beschreibung

- Aus hochfestem, legiertem Vergütungsstahl, brüniert.
- Fetthydraulik.
- Hydraulische Spindel.
- Gewaltes Gewinde ist spezialbeschichtet.

Vorteil

- Geringer Kraftaufwand für eine hohe Abziehleistung.
- Axial arbeitende Hubkolben dreht sich in der Hydraulik-Spindel nicht mit.
- Bund des Spindelkopfs verhindert Abrutschen des Schlüssels.
- Nahezu alle Bauteile als Ersatzteil lieferbar, zeitsparende Bestellung durch Nummerierung.

Art.-No.	4021176	mm	mm	max. t
128-G-6-H15	-341724	58	10	15

LKW-Kugelgelenk-Ausdrücker "Universal"

ST

Zum Ausdrücken besonders festsitzender Kugelzapfen beim Ausbau von Kugelgelenken, sowie Spurstangenköpfe an Spurstangen, für LKW, Busse und Baufahrzeuge.

129-6



Beschreibung

- Zum Lösen von im Konussitz festgekeilten Kugelbolzgelenken.
- Aus hochfestem, legiertem Vergütungsstahl, brüniert.
- Gewaltes Gewinde ist spezialbeschichtet.

Vorteil

- Universal, da 3 verschiedenen Trennbacken im Lieferumfang enthalten.
- Nahezu alle Bauteile als Ersatzteil lieferbar, zeitsparende Bestellung durch Nummerierung.

Art.-No.	4021176	mm	für for
129-6	-971662	24 - 32 - 47	schweres Werkstattmodell

Aufspreizer für Federbein- und Lenkungsteile

ST

Zum sicheren und absolut beschädigungsfreien Aufweiten der Aufnahmen von Federbeinen oder Lenkungsteilen mit Gewinden.

145



Beschreibung

- Speziell zum schonenden Spreizen von Klemmpassungen an Aluminium-Fahrwerken geeignet.
- Der Aufspreizer ist nach der Montage z.B. an einem Querlenker und Spreizung des Gelenks fest fixiert, so dass der Ein- und Ausbau des Federbeins ohne zusätzlichen Aufwand in einem Arbeitsschritt durchgeführt wird.
- Durch die Verschraubung am Quer- oder Traglenker, ist ein Abrutschen des Werkzeugs unmöglich.
- Die Konstruktion erlaubt mittels einer kugelgelagerten Mutter die von der Automobilindustrie vorgegebenen Spreizkräfte einzuhalten.
- Mechanische Spindel.

Vorteil

- Gerade bei sehr engen und unübersichtlichen Platzverhältnissen, ist die kleine und handliche Ausführung der Problemlöser in jeder Werkstatt.
- Die Verwendung von Meißel, Schraubendreher oder komplizierten Speziallösungen ist hinfällig.

Art.-No.						
		mm		mm	mm	mm
145-2	-123337	75	M10	17	5	59,5
145-3	-001420	90	M12	19	5	71,0

Splintentreiber

ST

Zum Austreiben von Splinten und ähnlichen Teilen.

720



Beschreibung

- Verchromte Oberfläche
- Speziell vergüteter Extra-Chrom-Vanadium-Stahl sorgt für eine lange Lebensdauer und vermindert die „Bartbildung“.
- Schnelle Bestimmung der Größen Dank Farbcode.

Vorteil

- Die geschwungene Form des Griffs sorgt für optimalen Halt und verhindert so ein Abrutschen vom Werkzeug und sorgt für besonders sicheres Arbeiten.

Art.-No.						
		mm	mm	mm	mm	
720-002	-103216	2	42	150	11	
720-003	-103230	3	44	150	11	
720-004	-103247	4	45	150	11	
720-005	-103254	5	48	150	11	
720-006	-103261	6	48	150	11	
720-008	-103278	8	49	150	11	

Splintentreiber-Satz

ST

Zum Austreiben von Splinten und ähnlichen Teilen.

720



Beschreibung

- Das Set enthält sechs Splintentreiber in verschiedenen Durchmessern.
- Verchromte Oberfläche
- Speziell vergüteter Extra-Chrom-Vanadium-Stahl sorgt für eine lange Lebensdauer und vermindert die „Bartbildung“.
- Schnelle Bestimmung der Größen Dank Farbcode.

Vorteil

- Die geschwungene Form des Griffs sorgt für optimalen Halt und verhindert so ein Abrutschen vom Werkzeug und sorgt für besonders sicheres Arbeiten.
- Übersichtliche Aufbewahrung im praktischen Metallkasten.

Art.-No.					
		mm	mm	mm	mm
720-028	-058714	2; 3; 4; 5; 6; 8	42; 44; 45; 48; 48; 49	150	11



KUKKO Werkstattwagen, K-CubeBoxx

frei kombinierbar mit Schubfächern für das bewährte KUKKO L-BOXX-System



Das neue KUKKO Werkstattwagensystem ist eine ideale Ergänzung zur klassischen Wandtafel. Die Stabilität des Wagens ergibt sich durch das neue Grundgestell. Weitere Vorteile sind der mobile Einsatz bei Reparaturen direkt am Fahrzeug oder die Nutzung für eine ordentliche und zentrale Aufbewahrung der Abziehwerkzeuge im Betrieb. Das System kann individuell mit Sortimoboxen aus dem KUKKO Sortiment oder anderer Hersteller zusammengestellt werden.



KUKKO L-Boxxen **nicht** im Lieferumfang enthalten.

Beschreibung:

- Kippsicher durch stabile Bauweise.
- Leichtgängige und stabile Lastrollen, davon zwei mit Bremsen.
- Einfaches Bestücken der Auszüge mit KUKKO Koffern.
- Auslieferung fertig montiert inklusive schwarzer Gummimatte in der Ablagewanne.

Vorteil:

- Ideale Arbeitshöhe für den Einsatz in Werkstätten und der Industrie.
- Leichtgängige Auszüge und Selbsteinzug der Schubfächer.
- KUKKO L-BOXX schnell und einfach aufsetzbar durch Schnellarretierung.
- Individuelle Verwendung der großen L+BOXX durch einfache Herausnahme der Schubfächer.





Spezial-Werkzeuge für den KFZ und NFZ Bereich.

- Achsen
- Bremsen
- Federn
- Kolben
- Lenkrad
- Radnaben
- Scheibenwischer





Automotive Spezial

Automotive Special

08

Gewindereparatur.....	142
Thread repair	
Werkzeuge für den Ausbau von Achsen.....	143
Tools for removal of axles	
Werkzeuge für Auspuffanlagen.....	146
Tools for exhaust systems	
Werkzeuge für Bremsanlagen.....	144
Tools for brake systems	
Federspanner.....	145
Spring compressor	
Werkzeuge für Kolbenringe.....	146
Tools for piston rings	
Lenkradabzieher.....	147
Steering wheel pullers	
Ölfilterschlüssel.....	149
Oil filter wrench	
Radnaben- und Felgenabzieher.....	150
Hub and rim puller	
Werkzeuge für Scheibenwischeraustausch...	152
Tools for exchanging wipers	
Sonstiges Automotive.....	153
Others Automotive	

08





KUKKO Thread Repair Satz

Zur Herstellung hochbelastbarer Schraubverbindungen bei ausgerissenen Innengewinden.

K-58



Beschreibung

- Komplett bestückt mit Bohrhalter, 4 Bohrern, 4 Sitzfräsern, 4 Gewindeschneidern, 4 Eindrehwerkzeugen und Bio-Multi-Ölspray.
- Für metrische Gewinde M5, M6, M8 und M10.
- Die Original-Insert-Hülse aus den USA ist eine aus Vollmaterial hergestellte massive Stahlbuchse.
- Bedienungsanleitung im Deckel.
- Sichere Aufbewahrung im Spezialschaum.

Vorteil

- Durch das Ausformen ist die Buchse ausdrehsicher.
- Der Bund an der Hülse macht eine zusätzliche Fixierung im Werkstück überflüssig und sorgt für Stabilität ohne weiteren Platzbedarf.
- Eine Gewindereparatur ist auch bei kurzen und wenigen Gewindegängen möglich.
- Das synchron verlaufende Gewinde ermöglicht auch eine Reparatur bei dünnen Wandungen.
- Thread Repair ist nicht ausschließlich zur Reparatur geeignet, sondern kann auch als voll funktionsfähiges Gewinde in neuen Werkstücken (während eines Produktionsvorgangs) genutzt werden.

Art.-No.						
	40211761	mm	mm	mm	Stück	
K-58-M05-M10	-038853	M5 - M10	0,8 - 1,0	7,6 - 15	8x5	i-Boxx



KUKKO Thread Repair System im TANOS® - Systainer

Zur Herstellung hochbelastbarer Schraubverbindungen bei ausgerissenen Innengewinden.

58



Beschreibung

- Die Original-Insert-Hülse aus den USA ist eine aus Vollmaterial hergestellte massive Stahlbuchse.
- Bedienungsanleitung im Deckel.
- Sichere Aufbewahrung im Spezialschaum.

Vorteil

- Durch das Ausformen ist die Buchse ausdrehsicher.
- Der Bund an der Hülse macht eine zusätzliche Fixierung im Werkstück überflüssig und sorgt für Stabilität ohne weiteren Platzbedarf.
- Eine Gewindereparatur ist auch bei kurzen und wenigen Gewindegängen möglich.
- Das synchron verlaufende Gewinde ermöglicht auch eine Reparatur bei dünnen Wandungen.
- Thread Repair ist nicht ausschließlich zur Reparatur geeignet, sondern kann auch als voll funktionsfähiges Gewinde in neuen Werkstücken (während eines Produktionsvorgangs) genutzt werden.

Art.-No.						
	40211761	inch	inch	inch	St. / pcs.	
58-UNC10	-690419	10" 10"	24 Gang 24 Gang	0,30 0,37	5 5	Tanos® - Systainer
58-UNC12	-690518	1/2" 1/2"	13 Gang 13 Gang	0,65 1,00	5 5	Tanos® - Systainer
58-UNC14	-690617	1/4" 1/4"	20 Gang 20 Gang	0,38 0,50	5 5	Tanos® - Systainer
58-UNC38	-690716	3/8" 3/8"	16 Gang 16 Gang	0,52 0,75	5 5	Tanos® - Systainer
58-UNC58	-690921	5/8" 5/8"	11 Gang 11 Gang	0,85 1,25	5 5	Tanos® - Systainer
58-UNC516	-690815	5/16" 5/16"	18 Gang 18 Gang	0,45 0,62	5 5	Tanos® - Systainer
58-UNC716	-691027	7/16" 7/16"	14 Gang 14 Gang	0,60 0,87	5 5	Tanos® - Systainer
58-UNC916	-695025	9/16" 9/16"	12 Gang 12 Gang	0,75 1,12	5 5	Tanos® - Systainer

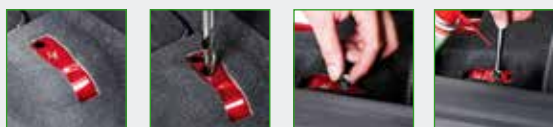



Abziehvorrichtung für Achsen an LKW und NFZ

ST

Zum Abziehen von Radnaben an SAF und BPW Achsen für LKW und NFZ

226





Beschreibung

- Gewintheadapter (Paare): M18x15 / M20x1,5 / M22x1,5
- Druckstücke und Verlängerungen bereits im Satz enthalten.

Vorteil

- Nahezu alle Bauteile als Ersatzteil lieferbar, zeitsparende Bestellung durch Nummerierung.

Art.-No.		M18 x 1,5	M20 x 1,5	M22 x 1,5	 mm
226-4/11	-831362	DAF, Daimler, Faun, IVECO, EVO Bus, Setra, MAN, VW LT35, 40, 45, 50	Auwärter, DAF, Daimler, Faun, IVECO, EVO Bus, Setra, MAN, Steyr-Daimler-Puch, VOLVO, Anhänger	Auwärter, Bedford, DAF, Daimler, Faun, IVECO, EVO Bus, RVI, Setra, MAN, Steyr-Daimler-Puch, VOLVO,	90x30; 110x30

Abziehvorrichtung für LKW-Achsen im Koffer

ST

Zum Abziehen von Radnaben an SAF und BPW Achsen für LKW und NFZ

K-226



hydraulic
TECHNOLOGY





Beschreibung

- Hydraulische Zusatzpresse
- Gewintheadapter (Paare): M18x15 / M20x1,5 / M22x1,5
- Druckstücke und Verlängerungen bereits im Satz enthalten.

Vorteil

- Nahezu alle Bauteile als Ersatzteil lieferbar, zeitsparende Bestellung durch Nummerierung.

Art.-No.	M18 x 1,5	M20 x 1,5	M22 x 1,5	 mm	max. t	mit with	
K-226-4/12	DAF, Daimler, Faun, IVECO, EVO Bus, Setra, MAN, VW LT35, 40, 45, 50	Auwärter, DAF, Daimler, Faun, IVECO, EVO Bus, Setra, MAN, Steyr-Daimler-Puch, VOLVO, Anhänger	Auwärter, Bedford, DAF, Daimler, Faun, IVECO, EVO Bus, RVI, Setra, MAN, Steyr-Daimler-Puch, VOLVO,	90x30; 110x30	15	226-4/11 9-2	Kunststoff / Plastic

Steckachsenabzieher

ST





230



230-S



230

Art.-No.		 mm	 mm	 mm
230	-031038	4-14	100 - 150	265
230-S	-893377	4-14	100 - 150	-





Bremssattelwerkzeug-Sortiment

ST

Für eine schnelle und zeitsparende Reparatur.

126

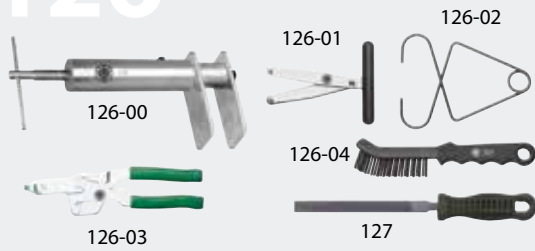

Beschreibung

- Ausziehhaken für Bremsbeläge.
- Kolbenrücksetzvorrückrichtung, zum kontrollierten, beschädigungs- und verkantungsfreien Rücksetzen der Kolben an Scheibenbremsen an PKW, Motorrädern und LKW mit Festsattelscheibenbremsen.
- Bremskolbenklammer ermöglicht beim Ein- und Ausbau des Bremssattels das Halten der rückgesetzten Bremskolben bei geschlossenem Bremschlauch.
- Kolbendrehzange, zum genauen Einstellen des Kolbenabsatzes an Scheibenbremsen und zum Rückdrehen der Kolben bei Bremssätteln mit integrierter Feststellbremse.
- Bremssattelbürste, zum Reinigen des Bremssattels vom Bremsabrieb beim Austausch der Beläge.

Vorteil

- Nahezu alle Bauteile als Ersatzteil lieferbar, zeitsparende Bestellung durch Nummerierung.

Art.-No.			Stück pieces
126-10	-534966	126-00, 126-01, 126-02, 126-03, 126-04, 127	6

Ausdrückhebel für Scheibenbremsbeläge

ST

123



Vorteil

- Werkzeug ermöglicht den Ausbau selbst festsitzender Bremsklötze aus dem Festsattel der Scheibenbremsen.

Art.-No.		Bezeichnung description	L mm
123	-270789	Mercedes	
123-2	-431586	Vierkant / Square profile	400 x 14
123-3	-804243	Sechskant / Hexagon profile	400 x 17

2-armiger Abzieher für Steller an Bremsgestängen

ST

Zum Abziehen besonders fest sitzender Kugellager, Lagerringe und Werkstücke.

204-30

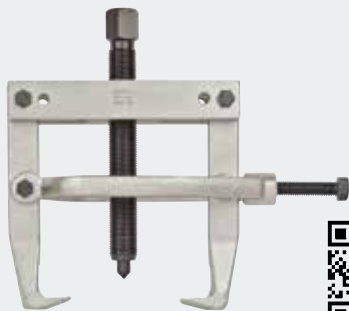

Beschreibung

- Hinweis: Druckstücke der Baureihe 600-17 sind eine gute Ergänzung, wenn die Welle hohl ist und ein abstützen der Spindel nicht möglich ist.
- Gewalztes Gewinde ist spezialbeschichtet.

Vorteil

- Spannzwinde erhöht um ein vielfaches den Anpressdruck der Haken, verhindert Abrutschen des Abziehers.
- Nahezu alle Bauteile als Ersatzteil lieferbar, zeitsparende Bestellung durch Nummerierung.

Art.-No.				für for
204-30	-914379	150	140	für Achsen an LKW-Anhängern



Bremskolbenrücksteller

ST

für 6-Kolben Bremssättel

126-15



Beschreibung

- Schwere Ausführung zum Rücksetzen der Hochleistungsbremssättel von schweren bzw. sehr leistungsstarken Fahrzeugen.
- Durch die solide Ausführung wird eine synchrone Rückstellung aller Kolben sichergestellt.

Vorteil

- Universell passend, der Rücksteller eignet sich z.B. für folgende Fahrzeuge: Touareg, Phaeton, Porsche Cayenne, Audi A8, Q7, BMW M3 etc.

Art.-No.				
	4021176	mm	mm	mm
126-15	-018954	73	134	174

Bolzenausziehvorrichtung-Satz mit Gewintheadaptern

ST

Zum Ausziehen von Bolzen z.B. Bremsbackenbolzen oder Federbolzen an NKW

225

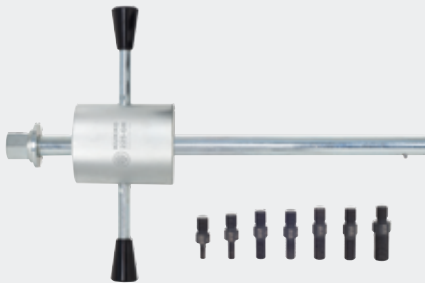

Beschreibung

- Massive Ausführung mit 7 kg Schlaghammer.
- Satz mit 7 Gewintheadaptern.

Vorteil

- Auch festsitzende Bolzen lassen sich durch den großen Schlaghammer ausziehen.
- Gutes Handling durch die beiden Handgriffe.
- Vielfältiger Einsatz durch die breite Auswahl von verschiedenen Gewindemaßen.

Art.-No.					
	4021176	M16 x 1,5	M16x1,5	M8x1; M10x1; M14x2; 14x1,5; M16x2; M16x1,5; M20x1,5	GE81-1615, GE101-1615, GE142-1615, GE1615-1615, GE1415-1615, GE162-1615, GE2015-1615, 225-GH
225	-019470	M16 x 1,5	M16x1,5	M8x1; M10x1; M14x2; 14x1,5; M16x2; M16x1,5; M20x1,5	GE81-1615, GE101-1615, GE142-1615, GE1615-1615, GE1415-1615, GE162-1615, GE2015-1615, 225-GH

Federspanner "Universal"

ST

Zum Ausbau von Schraubenfedern.

65

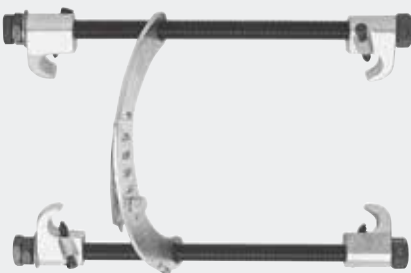

Beschreibung

- Verbindungsbügel verstellbar.

Vorteil

- Geringer Platzbedarf.

Art.-No.				max.
	4021176	mm	mm	t
65-0	-020636	110 - 180	100 - 200	2
65-1	-020711	110 - 180	100 - 300	2
65-2	-020896	110 - 180	100 - 400	2

Federspanner "MacPherson"

ST

Zum Ausbau von Schraubenfedern.

66

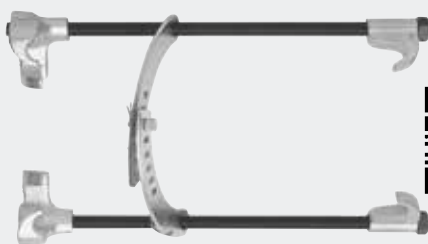

Beschreibung

- Verbindungsbügel verstellbar.
- Artikel 66-3 besteht aus dem Federspanner Artikel 66-2 und 2 zusätzlichen, kurzen Gewindestangen.

Vorteil

- Geringer Platzbedarf.

Art.-No.				max.
	4021176	mm	mm	t
66-1	-020971	110 - 180	100 - 250	2,5
66-2	-170201	110 - 180	100 - 400	2,5
66-3	-170386	110 - 180	100 - 400	2,5

08





Klemmfederspreizer für VW-Auspuffanlagen

ST

119

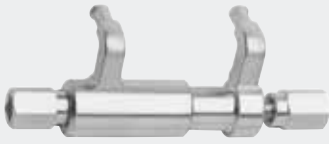

Art.-No.		für for
119-0	-248368	VW

Klemmfeder-Spannkeile-Satz für VW-Auspuffanlagen

ST

119



Art.-No.		für for
119-1	-365904	VW



Kolbenring-Spannbänder

ST

Zum Spannen der Kolbenringe beim Einbau der Kolben in die Zylinder.

100



Art.-No.		 mm	 mm
100-0	-428203	40 - 75	50
100-1	-022203	57 - 125	80
100-2	-022388	90 - 175	80
100-3	-022463	90 - 175	165

KUKKO

Spezialfett für Druckspindeln



KSF-69





Kolbenringzangen

ST

Zum Aufspreizen der Kolbenringe.

101



Art.-No.	 4021176	 mm	 mm
101-1	-022531	50 - 100	200
101-2	-022616	90 - 150	240

Kolbenbolzen-Drücker

ST

Zum schonenden Ein-Ausdrücken der Kolbenbolzen.

102





Beschreibung

- Artikel 102-0 mit 2 zusätzlichen Druckstücken.
- Artikel 102-1 mit 3 zusätzlichen Druckstücken.

Vorteil

- Kolben werden nicht beschädigt.

Art.-No.	 4021176	 mm
102-0	-170874	38
102-1	-022791	100

Universal-Kolbenring-Auflegezange

ST

zur effizienten Montage von Kolbenringen

101-3





Beschreibung

- Mit Skala zum Ablesen der Spreizung und Feststellschraube.

Vorteil

- Anschlagsschraube zur Begrenzung der jeweiligen Einstellung der Kolbenring-Spreizung.
- Kein erhöhter Verschleiß der Zylinderwandung durch deformierte Kolbenringe
- Kein Ölverlust durch erhöhten Zylinderverschleiß
- Keine Kolbenring-Risse durch Überdehnen beim Spreizen.
- Keine Kolbenfresser durch Kolbenring-Brüche.

Art.-No.	 4021176	 mm
101-3	-974489	60 - 140

Lenkradabzieher

ST

31





Beschreibung

- Besonders kräftige Ausführung für stärkste Belastungen.

Vorteil

- Auswechselbare Einlegeringe.
- Nahezu alle Bauteile als Ersatzteil lieferbar, zeitsparende Bestellung durch Nummerierung.

Art.-No.	 4021176	 mm
31-1	-013881	22
31-2	-013966	22





Lenkradabzieher für Lenkräder mit Speichen

ST

32





Beschreibung

- Für Lenkräder mit drei oder vier Speichen

Vorteil

- Mit je einem Zugring in 100 und 150 mm Durchmesser für Lenkräder mit drei oder vier Speichen
- Nahezu alle Bauteile als Ersatzteil lieferbar, zeitsparende Bestellung durch Nummerierung.

Art.-No.	 4021176	 mm	 mm
32-1	-014048	100	17
32-2	-014123	120	19

Lenkradabzieher

Für PKW mit schmalen Abziehschlitten.

ST

33







Beschreibung

- 1 Paar kurze Abzughaken für Sport-Lenkräder.
- 1 Paar lange Abzughaken für Standard-Lenkräder.

Vorteil

- Kappe zum Schutz für das Gewinde des Lenkstocks,
- Nahezu alle Bauteile als Ersatzteil lieferbar, zeitsparende Bestellung durch Nummerierung.

Art.-No.	 4021176	 mm	 mm	 mm	für for
33	-014208	50 - 150	90,130	17	Opel

Lenkradabzieher

Für den universellen Einsatz bei Lenkräder mit großen Abziehschlitten.

ST

34

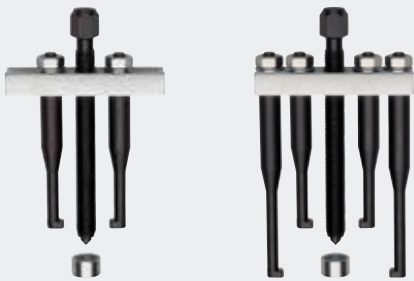

34-0

34-1





Beschreibung

- Modell 34-0 mit 1 Paar kurzen Abzughaken (87 mm)
- Modell 34-1 mit 1 Paar kurzen Abzughaken (87 mm) und 1 Paar langen Abzughaken (135 mm)

Vorteil

- Kappe zum Schutz für das Gewinde des Lenkstocks,
- Nahezu alle Bauteile als Ersatzteil lieferbar, zeitsparende Bestellung durch Nummerierung.

Art.-No.	 4021176	 L mm	 mm	für for
34-0	-865879	35-90	17	GM 3/Opel
34-1	-865886	35-90	17	Universal

Universal-Lenkstockhebelabzieher

Zum Abziehen von Lenkstockhebeln an mittleren und schweren Nutzfahrzeugen.

ST

204-44







Beschreibung

- Mechanische Spindel.
- Gewalztes Gewinde ist spezialbeschichtet.

Vorteil

- Mit zunehmendem Spindeldruck umklammern die Abzughaken das abziehende Teil, mit automatisch größer werdender Kraft.
- Nahezu alle Bauteile als Ersatzteil lieferbar, zeitsparende Bestellung durch Nummerierung.

Art.-No.	 4021176	 mm	 mm	 mm	für for
204-44	-969539	90	70	24	für mittlere und schwere Nutzfahrzeuge for medium-sized and heavy utility vehicles

Bandschlüssel

ST

Zum lösen des Ölfilters.

104



Beschreibung

- Verchromt
- Mit kräftigem, rutschfestem Gewebeband und gummierten Griff.

Vorteil

- Extra breit = 25 mm



Art.-No.		Ø
104	-023606	180 mm

Kettenschlüssel

ST

104



Art.-No.		Ø	
104-32	-790751	0-110 mm	24 mm

Ölfilterschlüssel

ST

Zum Lösen von Ölfilter und andere Rundverschraubungen.

105



105-0

105-1



Beschreibung

- Stahlband verstellbar.
- Artikel 105-0 mit robusten Handgriff für den schnellen Einsatz.
- Artikel 105-1 mit platzsparendem Vierkant-Antrieb für Arbeiten auch bei engsten Platzverhältnissen.

Art.-No.		Ø
105-0	-023866	70-110 mm
105-1	-175749	70-110 mm

Ölfilterschlüssel

ST

Zum Lösen von Ölfilter und andere Rundverschraubungen.

108



108-1

108-2

108-3







Beschreibung

- Extrem starke und belastbare Ölfilterkrallen.
- Ausführungen mit Profilkralle.
- Antrieb über Aussensechskant oder Innenvierkant.

Vorteil

- Universelle Verwendung auch an schwer zugänglichen Stellen.

Art.-No.		Ø			
108-1	-760426	60-100 mm	10 mm	12,5 mm	21 mm
108-2	-965487	65-120 mm	10 mm	12,5 mm	21 mm
108-3	-967900	90-140 mm	12,5 mm	12,5 mm	-

08





Universal-Radnabenabzieher

ST



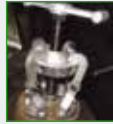

Für PKW und LKW bis 250 mm Lochkreis.

38



Vorteil

- Schonung der Radbolzen durch die bewegliche Muttertasche.
- Kurze Hydraulikspindel Baureihe 800 für einfaches Arbeiten optional einsetzbar.
- Nahezu alle Bauteile als Ersatzteil lieferbar, zeitsparende Bestellung durch Nummerierung.

Art.-No.				
	4021176	mm	Stück	mm
38	-014383	250	5	27

Universal-Radnabenabzieher, Schlag-/Schockmodell

ST



Für PKW und LKW bis 225 mm Lochkreis.

40



Vorteil

- Spindel läuft in einer axial beweglich gelagerten Gewindbüchse, falls zum Lösen der Radnabe Schläge auf den Spindelkopf erforderlich sind.
- Nahezu alle Bauteile als Ersatzteil lieferbar, zeitsparende Bestellung durch Nummerierung.

Art.-No.			
	4021176	mm	Stück
40-3	-014611	225	3
40-5	-014956	225	5

Hydraulischer Radnabenabzieher

ST

Universelle Anwendung zum Abziehen von Radnaben an PKW und LKW

10-A



incl.







Beschreibung

- Durch Verwendung von verschiedenen großen Teilscheiben werden Beschädigungen der Radbolzen verhindert.
- Einstellung der Abzughaken auf zwei verschiedene Längen möglich
- Mit Zentrierspitze und Verlängerungsstücken 50, 100 und 150 mm

Vorteil

- Einfache Handhabung
- Flexibilität durch unterschiedliche große Teilscheiben
- Schonung der Radbolzen durch stets plan aufliegende Muttertaschen

Art.-No.				max.	
	4021176	mm	Stück	t	
10-A	-005626	250	6	20	L-Boxx
10-G	-005701	350	7	20	L-Boxx

Hydraulisches Radnabenabziehwerkzeug, speziell für Niederflrbusse: MB Citaro, MAN, Neoplan

HY

Sichere und schnelle Demontage der Radnabe bei NKW und Bussen.

Y-60-100







Beschreibung

- Lochkreisscheibe mit verschiedenen Radien und Bohr-Durchmessern.
- 30 t Druckzylinder

Vorteil

- Sehr festsitzende, schwierig zu entfernende Radnaben werden gelöst.
- Schonender Abziehvorgang.
- Geordnete und raumsparende Aufbewahrung im Koffer.
- Nahezu alle Bauteile als Ersatzteil lieferbar, zeitsparende Bestellung durch Nummerierung.

Art.-No.			max.	für for		Stück pieces	
	4021176		t				
Y-60-100	-356780	M16; M18; M20	30	ZF A, B und C-Achsen (Typ AV132) RL 75 E, RL 75 EC ; ZF A, B and C-Axes (type AV132) RL 75 E, RL 75 EC	YHP-321	22	L-Boxx



Radnabenabzieher

ST

Universelle Anwendung zum Abziehen von Radnaben an PKW und LKW

10-M





Beschreibung

- Schwere mechanische Ausführung
- Einstellung der Abzughaken auf zwei verschiedene Längen möglich

Vorteil

- Einfache Handhabung
- Flexibilität durch unterschiedliche große Teilscheiben
- Schonung der Radbolzen durch stets plan aufliegende Muttertaschen

Art.-No.				max.
		mm	Stück	t
10-M	-862311	350	6	15

Bügelhaken mit Gleithammer

ST

Mit speziell profiliertem Bügelhaken zum Lösen des Querlenkers aus der Traggelenk-Klemmung und Arbeiten an der Karosserie.

229







Beschreibung

- Bügelhaken mit Gleithammer
- Extra schwer, mit 5kg Schlaggewicht.

Vorteil

- Kombinierbar mit Baureihe 229 für die Demontage der Radnabe.
- TIPP: 22-0-2 Das Schlaggewicht des Gleithammers kann durch das Einschrauben von einem oder mehreren Zusatzgewichten 22-0-2-100 optional um jeweils 3 kg erhöht werden.
- Nahezu alle Bauteile als Ersatzteil lieferbar, zeitsparende Bestellung durch Nummerierung.

Art.-No.				
		mm		
229-1	-995002	340	229-03	22-0-2, 229-01

Radnabenabzieher mit Gleithammer (4- und 5-Loch-Nabe)

Zum Abziehen aller 4- und 5-Loch-Radnaben fast aller PKW-Typen.

229









Beschreibung

- Der Flansch ist mit Schlitzen unterschiedlicher Teilung zur Aufnahme handelsüblicher Schrauben vorgesehen.
- Zum Abziehen aller 4- und 5-Loch-Radnaben bei VW, Audi, Seat, Skoda, Opel, Volvo, Fiat, Renault etc.

Vorteil

- Nahezu alle Bauteile als Ersatzteil lieferbar, zeitsparende Bestellung durch Nummerierung.

Art.-No.						
		mm	mm	mm		
229-1-2	-545733	97-145	14	340	229-01	22-0-2, 229-03

Hydraulischer Radnabenabzieher

ST

Zum Abziehen aller 4- und 5-Loch-Radnaben fast aller PKW-Typen.

229







Beschreibung

- Der Flansch ist mit Schlitzen unterschiedlicher Teilung zur Aufnahme handelsüblicher Schrauben vorgesehen.
- Zum Abziehen aller 4- und 5-Loch-Radnaben bei VW, Audi, Seat, Skoda, Opel, Volvo, Fiat, Renault etc.

Vorteil

- Auch zum Ausdrücken von Antriebswellen bei Fahrzeugen mit Frontantrieb geeignet.
- Dieser Abzieher kann, statt mit der hydraulischen Spindel, mit dem Gleithammer 22-0-2 angetrieben werden.
- Nahezu alle Bauteile als Ersatzteil lieferbar, zeitsparende Bestellung durch Nummerierung.

Art.-No.				max.	
		mm	mm	t	
229-2	-995026	97 - 145	0-14	10	22-0-2, 229-3/20
229-3	-995033	97 - 145	0-14	15	22-0-2, 229-3/20



1.



Zum Abziehen aller 4- und 5-Loch-Radnaben fast aller PKW-Typen.

2.



Für die sichere und einfache Demontage des Lagerinnenringes.



Universal-Wischerarmabzieher

ST

Zum Abziehen festsitzender, eingerosteter und vertieft eingebauter Scheibenwischerarme.

128-F-SW





Beschreibung

- Mechanische Spindel.
- Gewalztes Gewinde ist spezialbeschichtet.

Vorteil

- Für Windschutzscheiben und Heckscheiben geeignet, bei denen der Wischwasserschlauch durch die Nabe geht.
- Nahezu alle Bauteile als Ersatzteil lieferbar, zeitsparende Bestellung durch Nummerierung.

Art.-No.		 mm	 mm
128-F-SW	-971242	60	50

Universal Scheibenwischer-Abzieher

ST

Zum Abziehen festsitzender, eingerosteter und vertieft eingebauter Scheibenwischerarme.

142







Beschreibung

- Die offene Glockenform passt auf alle VW, Audi, Seat, Skoda und andere.
- Optimale Aufnahmeformen für alle gängigen Scheibenwischerarme.

Vorteil

- Abziehen der Scheibenwischerarme ohne Demontage der Motorhaube.
- Die Führung der Gewindespindeln erfolgt in einer beweglichen Büchse, die einen Einsatz am Rand des Arms zu Beginn und auch ein mittiges Abziehen zum Enden des Abziehvorganges ermöglicht.
- Die Wahl spezieller Gewinde ermöglicht besonders hohe Abzugkräfte.
- Hohe Belastbarkeit, da aus Vollmaterial und aus einem Teil gefräst.
- Keine Beschädigung von Wischerarm, Welle etc.

Art.-No.		 mm	 mm	 mm	 mm
142-1	-555572	15	64,5	2,5	47,5
142-2	-555602	23,5	65	3	48
142-3	-555619	15	46	2,5	29
142-4	-555626	26,5	30	5	16

Universal Scheibenwischer-Abziehersätze

ST

Universal-Satz zum Abziehen festsitzender, eingerosteter und vertieft eingebauter Scheibenwischerarme.

K-142



K-142/4

K-142/6











Beschreibung

- Die offene Glockenform passt auf alle VW, Audi, Seat, Skoda und andere.
- Optimale Aufnahmeformen für alle gängigen Scheibenwischerarme.
- Mechanische Spindel.
- Gewalztes Gewinde ist spezialbeschichtet.
- Bedienungsanleitung im Deckel.

Vorteil

- Abziehen der Scheibenwischerarme ohne Demontage der Motorhaube.
- Die Führung der Gewindespindeln erfolgt in einer beweglichen Büchse, die einen Einsatz am Rand des Arms zu Beginn und auch ein mittiges Abziehen zum Enden des Abziehvorganges ermöglicht.
- Für Windschutzscheiben und Heckscheiben geeignet, bei denen der Wischwasserschlauch durch die Nabe geht.
- Die Wahl spezieller Gewinde ermöglicht besonders hohe Abzugkräfte.
- Hohe Belastbarkeit, da aus Vollmaterial und aus einem Teil gefräst.

Art.-No.	 mm	 mm	 mm	 mm	 mm	 mm		Stück pieces	
K-142/6	60	50	15-26,5	30-64,5	2,5-5	16 - 48	128-F-SW 43-1 142-1 142-2 142-3 142-4	8	i-Boxx
K-142/4	60	50	15; 26,5	30; 64,5	2,5; 5	16; 47,5	128-F-SW 43-1 142-1 142-4	4	L-Boxx MINI



2-armiger Abzieher für Getriebezahnräder

ST

Für VW/Audi Kupplung-Getriebekombination ab Baujahr 2007.

20-V

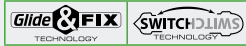

Beschreibung

- Mit kräftigen, schlanken Spezialhaken und nachträglich fixierbarer seitlicher Spannzwinde für VW/Audi Kupplung-Getriebekombination ab Baujahr 2007.
- Für viele Zahnräder und Kugellager verwendbar, bei denen ein Arbeiten mit Standardabziehern unmöglich ist.
- Mechanische Druckspindel
- Gewaltes Gewinde ist spezialbeschichtet.
- Optimale Anpassung der Spindel an die Welle durch 2-seitige Spindelspitze.

Vorteil

- Spannzwinde erhöht um ein vielfaches den Anpressdruck der Abzughaken.
- Bund des Spindelkopfs verhindert Abrutschen des Schlüssels.
- Sichere, schnelle und materialschonende Demontage.

Art.-No.					max.
	4021176	mm	mm	mm	t
20-10-V	-907944	120	100	17	4,5

Batterieklemmen-Abzieher

ST

Zum Abziehen von Batterieklemmen.

48



Beschreibung

- Einhand Automatik.
- Schmale Abzughaken.
- Durch Zweiarmligkeit platzsparendes Arbeiten.
- Mechanische Spindel.
- Gewaltes Gewinde ist spezialbeschichtet.

Vorteil

- Die Einhand-Automatik ermöglicht ein sicheres Arbeiten auch bei engen Platzverhältnissen.
- Die schmalen Abzughaken eignen sich für enge, schlecht zugängliche Stellen.

Art.-No.			
	4021176	mm	mm
48	-170539	60	40

2-armiger Abzieher für Lagerinnenringe "Cobra" mit seitlicher Spannzwinde

ST

Für die sichere und einfache Demontage des Lagerinnenringes.

204-V

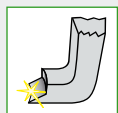

Beschreibung

- Adapter passt auf alle gängigen Achsbohrungen z.B. bei VAG und anderen Modellen.
- Abzughaken mit Trennkralle sind speziell gehärtet und geschliffen.
- Mit integrierter Spannzwinde.
- Mechanische Spindel.
- Gewaltes Gewinde ist spezialbeschichtet.

Vorteil

- Die Krallen der Abzughaken greifen beim Anziehen der Spannzwinde unter das abziehende Teil und lösen dies bereits vor dem eigentlichen Abziehvorgang.
- Spannzwinde erhöht um ein vielfaches den Anpressdruck der Abzughaken.
- Bund des Spindelkopfs verhindert Abrutschen des Schlüssels.
- Sichere, schnelle und materialschonende Demontage.
- Kein Flexen, Meißeln und Hämmern mehr notwendig.

Art.-No.				
	4021176	mm	mm	mm
204-V	-974533	90	100	22



1.



229 Zum Abziehen aller 4- und 5-Loch-Radnaben fast aller PKW-Typen.

2.



204-V Für die sichere und einfache Demontage des Lagerinnenringes.



Abzieher für Nockenwellenräder (VW/Audi)

ST

Zum Abziehen der Speichen-Nockenwellenräder.

118



Beschreibung

- 4 Spezial Abziehklauen.
- Mechanische Spindel.
- Gewalztes Gewinde ist spezialbeschichtet.

Vorteil

- Bund des Spindelkopfs verhindert Abrutschen des Schlüssels.
- Nahezu alle Bauteile als Ersatzteil lieferbar, zeitsparende Bestellung durch Nummerierung.

Art.-No.		für for
118-0	-860904	TDI (4-6-8 Zyl., V6, V8
118-1	-989636	FSI; 2 Liter

Ventilfeder-Spannapparate

ST

Für kopfgesteuerte Motoren.

103





103-1

103-2

103-3

Beschreibung

- Artikel 103-1 Ausführung mit gerade Klauen.
- Artikel 103-2 sowie 103-3 Ausführungen mit geraden und gebogenen Klauen.
- Artikel 103-3 für die Verwendung an großen PKW und Lieferwagen.

Art.-No.		 mm
103-1	-022876	60 - 230
103-2	-022951	40 - 230
103-3	-023378	115 - 290

Abklemmvorrichtung für KFZ-Schlauchleitungen

ST

116



Art.-No.		Ø mm
116-20	-971631	5-20

2-armige Abzieher für Schwingungsdämpfer mit schnellverstellbaren Abzughaken

ST

124



124-20-A





Beschreibung

- Abzughaken mit Schnellverstellung quick adjust.
- Auf der Traverse stufenlos verschiebbare Abzughaken.
- Durch Zweiarmligkeit platzsparendes Arbeiten.
- In jeder Position, selbst unter Vollbelastung, parallele Abzughaken.
- Mechanische Spindel.

Vorteil

- Optional umrüstbar auf verschiedene Abzughakentypen.
- Variable Spanntiefe durch Abzughakenverlängerungen, optional erhältlich bis Abziehergröße -30.
- Bund des Spindelkopfs verhindert Abrutschen des Schlüssels.
- Traverse besitzt Sechskantprofil zum Gegenhalten.
- Auch zum Abziehen asymmetrischer Werkstücke geeignet.

Art.-No.		 mm	Bezeichnung description
124-20-A	-985140	200	VW T4; VAG Transporter (96)
124-20-B	-985157	225	VW T4; VAG Transporter (96)
124-20-U	-985164	45 - 200	universal

PKW-Riemenscheibenabzieher-Satz für alle Fahrzeugtypen

ST

Für mehrrollige Riemenscheiben bis 195 mm Durchmesser.

124-K



Beschreibung

- Durch Zweiarmigkeit platzsparendes Arbeiten.
- In jeder Position, selbst unter Vollbelastung, parallele Abzughaken.
- Mechanische Spindel.
- Gewalztes Gewinde ist spezialbeschichtet.

Vorteil

- Universell einsetzbar für die meisten Fahrzeugtypen.
- Bund des Spindelkopfs verhindert Abrutschen des Schlüssels.
- Nahezu alle Bauteile als Ersatzteil lieferbar, zeitsparende Bestellung durch Nummerierung.

Art.-No.			
		mm	mm
124-K	-736841	195	68 - 88

Ablösehebel für Fahrzeug-Türverkleidung

ST

134



Beschreibung

- 2-Komponentengriff.

Vorteil

- Praktisches Werkzeug für den fachgerechten Ausbau der Fahrzeugverkleidung.

Art.-No.			
		mm	mm
134	-975981	175	285

Ausschlagwerkzeug für Injektoren

ST

230-I



Art.-No.			für for
		mm	
230-I	-977626	280	MB CDI

3-armiger Abzieher mit selbstzentrierenden Abzughaken

ST

Zum sicheren und beschädigungsfreien Entfernen von gesteckten Nabenkappen, Radkapseln, Staub- und Fettkappen.

225-SK



AUTOGRIP
TECHNOLOGY

Beschreibung

- Gefederte, speziell geformte und selbstzentrierende Abzughaken.
- Der Schnellverschluss ermöglicht ein schnelles Ansetzen der Abzughaken.

Vorteil

- Besonders für schmale Rillen an Staub- und Fettkappen geeignet
- Der Abzieher ist sowohl mit der KUKKO Gegenstütze 22-2 als auch mit Gleithammer 22-0-1 kombinierbar.

Art.-No.				
		mm	mm	
225-SK	-324215	65	15	22-0-1, 22-2





3-armiger Abzieher mit selbstzentrierenden Abzughaken

ST

Zum Abziehen von Lagern, Zahnrädern, Scheiben etc.

225







Beschreibung

- Gefederte, speziell geformte und selbstzentrierende Abzughaken.
- Der Schnellverschluss ermöglicht ein schnelles Ansetzen der Abzughaken.

Vorteil

- Gefederte Haken sorgen für Selbsthaltung am abzuziehenden Objekt.
- Die Abzieher sind sowohl mit der KUKKO Gegenstütze 22-2, 22-3 als auch mit Gleithammer 22-0-1 kombinierbar.

Art.-No.		 mm	 mm	
225-1	-123405	30 - 50	25	22-0-1, 22-2
225-2	-123412	50 - 70	25	22-0-1, 22-2
225-3	-123429	70 - 90	30	22-0-1, 22-2

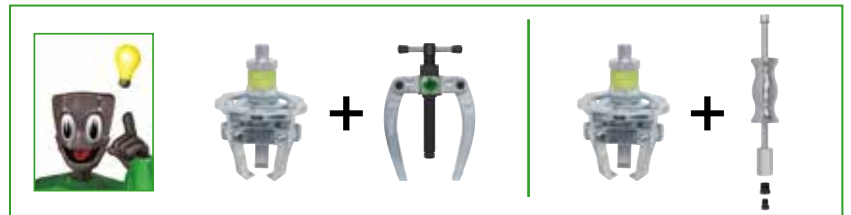

Kettenlöser- und Verniet-Werkzeug-Satz

ST

Zum Trennen und Vernieten von einfachen Rollenketten z.B. Motorradketten

59







Beschreibung

- Für einfache Rollenketten nach DIN 8187 und einem Bolzen-Durchmesser von 3,28 – 5,72 mm
- Der Aufbau des Motorrades (Rahmen, Schwinge) macht es fast immer notwendig die Kette direkt am Fahrzeug zu trennen. Unsachgemäße „Hilfsmittel“ wie z.B. Schraubendreher o.ä. bergen ein hohes Verletzungsrisiko.

Vorteil

- Satz enthält eine Verpress-Hilfe mit welcher der Abstand der Vernietbolzen immer richtig eingestellt werden kann. Somit wird die Kette bei der Montage nie zu stark verpresst.

Art.-No.		 mm	 mm		Stück pieces	
K-59-1/14	-000461	3,28 - 5,72	6,3 - 19	59-1, 59-1-1, 59-1-2, 58-1	14	i-Boxx

Lenkkopflager-Einbausatz

ST

Zum Einbauen von Lenkkopflagern an Motorrädern

71-M









Beschreibung

- Satz für alle Motorräder geeignet.
- Im Satz zusätzlich enthalten: 1 Abklemmvorrichtung für Schlauchleitungen.
- Speziell für den Austausch des Lenkkopflagers.
- Bedienungsanleitung und Umschlüsselungstabelle im Deckel.
- Sichere Aufbewahrung im Spezialschaum.

Vorteil

- Durch die besondere Form der Schlagringe, wird die Kraft beim Einpressen oder Einschlagen des Kegelrollenlagers ausschließlich auf den Innenring übertragen.
- Eine Zerstörung des Lagerkäfigs ist somit ausgeschlossen.
- Die für den Einbau des Kugellagers erforderliche Kombination von Schlagring und Schlaghülse wird der Tabelle im Kofferdeckel entnommen.
- Achsen, Lagergehäuse und Dichtringe der Lager werden nicht beschädigt.
- Schlagringe sind mit einem Gummiring versehen und gewährleisten die Arretierung am Schlagrohr.

Art.-No.		 mm	 Stück	 mm	 mm	 Stück
71-M	-772788	25 - 35	1	32	360	4

Soft-Schaber, einzeln

ST

Zum schonenden Entfernen von Klebgegewichten, geklebten Schutzleisten, Plaketten, Vignetten etc.

2200

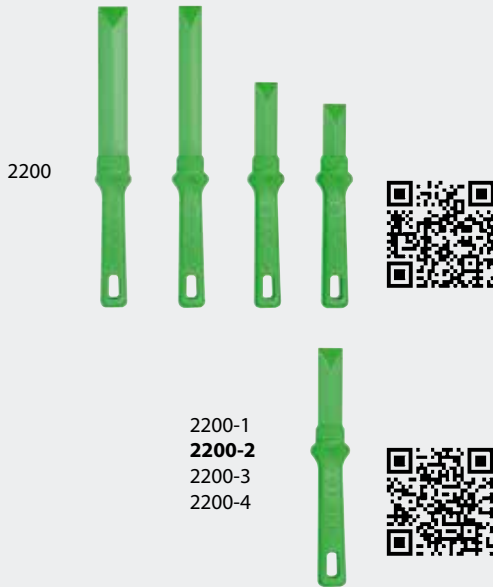



Beschreibung

- Profiqualität aus POM (Polyoxymethylen).
- Besonders scharf durch polierte Schaber Klinge.
- Verstärkter Übergang vom Griff zur Klinge.
- Gute Haptik durch ergonomischen Griff.
- Abrutschsicherung.

Vorteil

- Oberflächen werden nicht beschädigt.
- Nachschleifbare, robuste Klinge.
- Lösemittelbeständig.

Art.-No.		 mm	Stück pieces
2200	-001611	22 x 60; 22 x 80; 22 x 150; 28 x 150	4
2200-1	-324284	22 x 60	1
2200-2	-324291	22 x 80	1
2200-3	-324307	22 x 150	1
2200-4	-324314	28 x 150	1

Polradabzieher

ST



Zur Wartung und Pflege von Lichtmaschinen und Zündanlagen.

98



Beschreibung

- Mechanische Spindel.
- Gewalztes Gewinde ist spezialbeschichtet.

Art.-No.			$\overset{L}{\longleftrightarrow}$ mm
98-1	-433719	M27x1,0	55
98-2	-433733	M26x1,5; M22x1,5	55

Schraublocher

ST

Zum gleichmäßigen, deformationsfreien Stanzen von Blechen, wie Stahl, V2A, Kupfer und Aluminium.

121



Beschreibung

- Garantiert lange Lebensdauer
- Materialstärke bis max. 4 mm
- Spezial-Werkzeugstahl, brüniert

Vorteil

- Ideal für schwer zugängliche Stellen wie in Schalt schränken, Verteilerdosen, Armaturentafeln, Spül-tisch becken, Karosserien

Art.-No.		\emptyset mm
121-182	-831379	18,2
121-260	-831386	26
121-266	-403187	26,6
121-319	-403194	31,9
121-326	-403200	32,6
121-389	-403224	38,9
121-190	-079092	19
121-200	-202544	20
121-225	-202575	22,5
121-184	-403163	18,4
121-293	-058776	29,3
121-265	-058752	26,5
121-186	-058745	18,6





Ausdreher

Extractor

09

Schraubenausdreher.....160

Bolt extractors

Stehbolzen-Ausdreher.....162

Stud Extractors



09





Schraubenausdreher mit Bohren und Bohrbüchse

ST



zum Ausdrehen von abgerissenen Schrauben etc.

49-U



Vorteil

- Nahezu alle Bauteile als Ersatzteil lieferbar, zeitsparende Bestellung durch Nummerierung.

Art.-No.			 mm
49-U-11	-799549	M5- M7	3,2
49-U-12	-799624	M8 - M9	4,8
49-U-13	-799709	M10 - M10	6,4
49-U-14	-799884	M12 - M12	8,0
49-U-15	-799969	M 14 - M 16	8,7

Schraubenausdreher-Satz mit Bohren und Bohrbüchse

ST

Universeller Satz zum Ausdrehen von abgerissenen Schrauben etc.

49-U-B







Beschreibung

- Bedienungsanleitung und Umschlüsselungstabelle im Deckel.
- Sichere Aufbewahrung im Spezialschaum.
- Persönlicher KUKKO-Chip-Code.

Vorteil

- Praxisgerechte Zusammenstellung für den universellen Einsatz.
- Vollständigkeit mit einem Blick überschaubar.
- Nahezu alle Bauteile als Ersatzteil lieferbar, zeitsparende Bestellung durch Nummerierung.

Art.-No.			 mm		Stück pieces
49-U-B	-799136	M5 - M16	3,2 - 8,7	L-Boxx MINI	25

Schraubenausdreher "Super Traction"

ST

Zum Ausdrehen von abgerissenen Schrauben mit Rechtsgewinde etc.

49-T





Beschreibung

- Chrom-Vanadium Stahl
- Vierkant zur Betätigung mit Windeisen und Maulschlüssel.

Vorteil

- Enge Rillen bieten eine bessere Traktion und somit eine komfortable Arbeitsweise.

Art.-No.		 mm
49-T-1	-758461	4 - 5
49-T-2	-758539	5 - 7
49-T-3	-758614	8 - 12
49-T-4	-758799	12 - 14
49-T-5	-758874	16 - 20



Schraubenausdreher-Satz "Super Traction" ST

Zum Ausdrehen von abgerissenen Schrauben mit Rechtsgewinde etc. im Set.

49-T-A





Beschreibung

- Chrom-Vanadium Stahl
- Vierkant zur Betätigung mit Windeisen und Maulschlüssel.

Vorteil

- Enge Rillen bieten eine bessere Traction und somit eine komfortable Arbeitsweise.

Art.-No.		 mm	Stück pieces	
49-T-A	-758959	4 - 20	5	Kunststoff / Plastic

Schraubenausdreher mit breit gerillter, amerikanischer Form ST

Zum Ausdrehen von abgerissenen Schrauben mit Rechtsgewinde etc.

49





Beschreibung

- Chrom-Vanadium Stahl
- Vierkant zur Betätigung mit Windeisen und Maulschlüssel.

Vorteil

- Breite Rillen für weiche Materialien z.B. Messing, Aluminium, VA etc.

Art.-No.		 mm
49-01	-490569	3 - 6
49-02	-490644	6 - 8
49-03	-490729	8 - 11
49-04	-490804	11 - 14
49-05	-490989	14 - 18
49-06	-491061	18 - 24

Schraubenausdreher-Satz mit breit gerillter, amerikanischer Form ST

Zum Ausdrehen von abgerissenen Schrauben mit Rechtsgewinde etc. im Set.

49-0-S





Beschreibung

- Chrom-Vanadium Stahl
- Vierkant zur Betätigung mit Windeisen und Maulschlüssel.

Vorteil

- Breite Rillen für weiche Materialien z.B. Messing, Aluminium, VA etc.

Art.-No.		 mm	Stück pieces
49-0-S	-491146	3 - 24	6

Schraubenausdreher mit fein gerillter, deutscher Form ST

Zum Ausdrehen von abgerissenen Schrauben mit Rechtsgewinde etc.

49





Beschreibung

- Chrom-Vanadium Stahl
- Vierkant zur Betätigung mit Windeisen und Maulschlüssel.

Vorteil

- Feine Rillen bieten eine bessere Traction und somit eine komfortable Arbeitsweise.

Art.-No.		 mm	
49-1	-018008	3 - 6	1,8
49-2	-018183	6 - 8	3,2
49-3	-018268	8 - 11	4,5
49-4	-018343	11 - 14	6,5
49-5	-018428	14 - 18	8,5
49-6	-018596	18 - 24	12,0
49-7	-018671	24 - 33	15,3
49-8	-018756	33 - 45	20,0
49-9	-018831	45 - 52	25,0

09





Schraubenausdreher-Satz mit fein grillter, deutscher Form

ST

Zum Ausdrehen von abgerissenen Schrauben mit Rechtsgewinde etc. im Set.

49





Beschreibung

- Chrom-Vanadium Stahl
- Vierkant zur Betätigung mit Windeisen und Maulschlüssel.

Vorteil

- Feine Rillen bieten eine bessere Traktion und somit eine komfortable Arbeitsweise.

Art.-No.	 4021176	 mm	Stück pieces	
49-A	-018916	3 - 18	5	Kunststoff / Plastic
49-B	-019098	3 - 24	6	Kunststoff / Plastic
49-C	-019173	3 - 45	8	Kunststoff / Plastic

Stehbolzen-Ausdreher mit Innenverzahnung

ST

Zum Ausdrehen von Stehbolzen oder abgerissen Bauteilen.

50





Beschreibung

- Das Rändelrad presst den Stehbolzen sicher gegen die Innenverzahnung.

Vorteil

- Beim Ausdrehen befindet sich der Stehbolzen im Bereich des Schlüssels und kann nicht abbrechen

Art.-No.	 4021176	 mm	 mm
50-1	-019258	5 - 10	17
50-2	-019333	8 - 19	27
50-3	-019418	18 - 25	36

Stehbolzen-Ausdreher mit Innenverzahnung

ST

Zum Ausdrehen von Stehbolzen oder abgerissen Bauteilen.

51





Beschreibung

- Das Rändelrad presst den Stehbolzen sicher gegen die Innenverzahnung.

Vorteil

- Beim Ausdrehen befindet sich der Stehbolzen im Bereich des Schlüssels und kann nicht abbrechen

Art.-No.	 4021176	 mm	 mm
51-1	-019586	5 - 10	19
51-2	-019661	8 - 19	19
51-3	-019746	18 - 25	19

Stehbolzen-Ausdreher mit großem Spannbereich

ST

Zum Ausdrehen von Stehbolzen oder abgerissen Bauteilen.

52





Beschreibung

- Das Rändelrad presst den Stehbolzen sicher gegen die Innenverzahnung.
- Extra großer Spannbereich.
- Für kurze Stehbolzenenden geeignet.

Vorteil

- Beim Ausdrehen befindet sich der Stehbolzen im Bereich des Schlüssels und kann nicht abbrechen

Art.-No.	 4021176	 mm	 mm
52	-019821	5 - 19	19



Stehbolzen-Ausdreher für enge Platzverhältnisse

ST





Zum Ausdrehen von Stehbolzen oder abgerissenen Bauteilen.

53



Vorteil

- Extra großer Spannbereich.
- Einsatz bei beengten Platzverhältnissen.

Art.-No.	 4021176	 mm	 mm	 mm	 mm
53-5	-137860	5	24	65	21
53-6	-342318	6	24	65	21
53-7	-866234	7	24	65	21
53-8	-342493	8	24	65	21
53-10	-342561	10	28	75	21
53-12	-342646	12	28	75	21
53-14	-984563	14	34	75	27
53-16	-388774	16	34	75	27
53-18	-137846	18	48	100	36
53-20	-745591	20	48	100	36
53-22	-971082	22	48	100	36
53-24	-966774	24	48	100	36
53-30	-966781	30	63	125	46

Stehbolzen-Ausdreh-Set für enge Platzverhältnisse

ST







Zum Ausdrehen von Stehbolzen oder abgerissenen Bauteilen im Set.

53



Vorteil

- Extra großer Spannbereich.
- Einsatz bei beengten Platzverhältnissen.

Art.-No.	 4021176	 mm	 mm	 mm	 mm	Stück pieces	
53	-342233	6; 8; 10; 12	24-28	65-75	21	4	Kunststoff / Plastic

09







Sonstige

Others

10

Flanschentreiber.....	166
Flange spreaders	
Schlag-Maulschlüssel.....	166
Open-end slogging spanners	
Schlag-Ringschlüssel.....	167
Slogging spanners	
Europäer.....	167
Europäer	



**Flanschentreiber (Paar)****ST**

Zum Trennen der Flanschverbindungen von Rohrleitungen

160**Beschreibung**

- Verwendung immer paarweise.
- Schnelles und sicheres Trennen der Flanschverbindungen von Rohrleitungen.
- Ermöglicht leichte Durchführung von Wartungsarbeiten, wie Dichtungsaustausch.
- Mechanische Spindel.

Vorteil

- Nach Beendigung der Arbeit werden die Flanschen wieder exakt in ihre Ausgangsposition zurückgeführt.

Art.-No.	
160-1	-025273
160-2	-025358

Universal Spreizer**ST**

Zum schnellen und sicheren Auseinanderspreizen von Flanschen und ähnlichen Teilen aller Art und Größen.

165**Beschreibung**

- Universal Werkzeug für viele Einsatzmöglichkeiten.
- Die leichtgängige Betätigung des Spreizers erfolgt über eine eingebaute Umschaltknarre.
- Die Flanschenspreizer sind für paarweise Verwendung konzipiert.

Vorteil

- Ermöglicht leichte Durchführung von Wartungsarbeiten, wie Dichtungsaustausch.
- Nach Beendigung der Arbeit werden die Flanschen wieder exakt in ihre Ausgangsposition zurückgeführt.

Art.-No.			max.
		mm	t
165-E	-491979	10 - 75	2

Schlag-Maulschlüssel (DIN 133)**ST**



Für die Anwendungsbereiche NFZ, Rohrindustrie, Tankreinigung, petrochemische Industrie, Stahlbau, Bergbau usw.

133**Beschreibung**

- Ausführung nach DIN 133

Vorteil

- Bis Länge 525 mm aus geschmiedetem Kohlenstoffstahl.
- Bis Schlüsselweite 120

Art.-No.			
		mm	mm
133-24	-865213	24	160
133-27	-854804	27	180
133-30	-854989	30	190
133-32	-855061	32	195
133-34	-904394	34	195
133-36	-855146	36	210
133-41	-855221	41	225
133-46	-855306	46	255
133-50	-855481	50	280
133-55	-855559	55	310
133-60	-855634	60	320
133-65	-855719	65	350
133-70	-855894	70	370
133-75	-855979	75	400
133-80	-856051	80	405
133-85	-856136	85	405
133-90	-856211	90	455
133-95	-856396	95	455
133-100	-856471	100	500
133-105	-865176	105	500
133-110	-865183	110	500
133-115	-865190	115	525
133-120	-865206	120	525



Schlag-Ringschlüssel (DIN 7444)

ST

Für die Anwendungsbereiche NFZ, Rohrindustrie, Tankreinigung, petrochemische Industrie, Stahlbau, Bergbau usw.

406





Beschreibung

- Ausführung nach DIN 7444

Vorteil

- Bis Länge 480 mm aus geschmiedetem Kohlenstoffstahl.
- Bis Schlüsselweite 120

Art.-No.	 4021176	 mm	 mm
406-24	-856549	24	160
406-27	-856624	27	180
406-30	-856709	30	190
406-32	-856884	32	195
406-34	-904431	34	195
406-36	-856969	36	205
406-38	-865961	38	205
406-41	-857041	41	225
406-46	-857126	46	240
406-50	-857201	50	250
406-55	-857386	55	270
406-60	-857461	60	270
406-65	-857539	65	290
406-70	-857614	70	320
406-75	-857799	75	325
406-80	-857874	80	345
406-85	-857959	85	360
406-90	-858031	90	400
406-95	-858116	95	400
406-100	-858291	100	400
406-105	-858376	105	435
406-110	-858451	110	435
406-115	-858529	115	435
406-120	-858604	120	480

Europäer

ST

Zum Zusammenpressen und Festhalten mehrerer Werkstücke.

1900







Beschreibung

- Weiterentwicklung des Franzosen und Engländers.
- Einstellbarer Schraubenschlüssel mit doppelseitigem Maul.
- Rautenförmiges Maul auf einer Seite für die Befestigung von runden oder mehrkantigen Körpern.
- Weichkunststoffschutzkappen verbessern den Halt bei metallischen Gegenständen.
- Locked-Unlocked System.

Vorteil

- Keine unkontrollierte Verstellung durch Arretierungsmechanismus.
- Einseitiges Rautenmaul für verbesserte Einsatzmöglichkeiten.
- Flach auf flach oder rund auf flach feststellbar.
- Griffiges Maul durch Weichkunststoffschutzkappen.
- Optimal umrüstbar auf verschiedene Größen.

Art.-No.	 4021176	 mm	 mm	 mm
1900-30	-000355	150	60	21
1900-50	-000362	175	95	21
1900-75	-000416	250	150	34

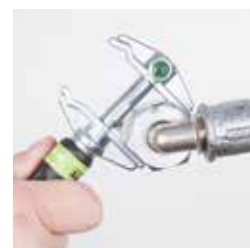

10





Abziehvorrichtungen mit Hydraulikzylindern 5, 10, 20, 30 und 50 t

Diese robusten hydraulischen Abziehvorrichtungen sind in der Lage, die meisten Abziehprobleme zu lösen und erhöhen die Wirtschaftlichkeit beträchtlich.

Sie erleichtern schwere körperliche Arbeit bei gleichzeitiger Verringerung der Reparatur- und Maschinenstillstandszeiten.

Durch die genau dimensionierbare hydraulische Kraft wird ein schonender Einsatz ermöglicht.





Hydraulik

Hydraulics



11

Hydraulisches Radnabenabziehwerkzeug.....	170
Hydraulic wheel puller	
Pumpenhydraulische Mutternsprenger.....	170
Pump- driven hydraulic nut splitter	
Hydraulische 2- und 3-armige Abzieher mit schwenkbaren Abzughaken und Zubehör.....	170
Hydraulic 2-and 3-jaw puller with swiveling jaws and accessories	
Hydraulische 3-armige Kombi-Abzieher mit schwenkbaren Abzughaken und Zubehör.....	174
Hydraulic 3-jaw combination pullers with swiveling jaws and accessories	
Hydraulische Abziehvorrichtungen für Innenauszieher- und Trennvorrichtungen sowie Zubehör.....	175
Hydraulic push/pulling device with hydraulic hollow ram and accessories	
Hydraulische Zylinder.....	178
Hydraulic hollow ram	
Druckstücke.....	179
Pressure pads	
Mobile Hydraulik-Abzieher.....	180
Mobile hydraulic puller	
Unfallschutzplane.....	184
Protective tarps	
Hydraulische Abziehersätze.....	185
Hydraulic push/pull device sets	





Hydraulisches Radnabenabziehwerkzeug, speziell für Niederflrbusse: MB Citaro, MAN, Neoplan

HY

Sichere und schnelle Demontage der Radnabe bei NKW und Bussen.

Y-60-100

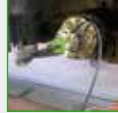

Beschreibung

- Lochkreisscheibe mit verschiedenen Radien und Bohr-Durchmesseren.
- 30 t Druckzylinder

Vorteil

- Sehr festsitzende, schwierig zu entfernende Radnaben werden gelöst.
- Schonender Abziehvorgang.
- Geordnete und raumsparende Aufbewahrung im Koffer.
- Nahezu alle Bauteile als Ersatzteil lieferbar, zeitsparende Bestellung durch Nummerierung.

Art.-No.			max. t	für for		Stück pieces	
Y-60-100	-356780	M16; M18; M20	30	ZF A, B und C-Achsen (Typ AV132)RL 75 E, RL 75 EC; ZF A, B and C-Axes (type AV132) RL 75 E, RL 75 EC	YHP-321	22	L-Boxx

Pumpenhydraulische Mutternsprenger im Koffer

HY

Für die Anwendungsbereiche NFZ, Rohrindustrie, Tankreinigung, petrochemische Industrie, Stahlbau, Bergbau usw.

Y-57



Beschreibung

- hydraulisch, einfachwirkend mit Federrückzug
- kompakte ergonomische Konstruktion
- Einfache Handhabung

Vorteil

- einzigartiger Schrägkopf für den Einsatz auch auf ebenen Flächen
- schneller Federrückzug
- Nahezu alle Bauteile als Ersatzteil lieferbar, zeitsparende Bestellung durch Nummerierung.

Art.-No.		 mm	 M	
Y-57-10	-123559	10-19	M6 - M12	i-Boxx
Y-57-19	-123566	19-24	M12 - M16	i-Boxx
Y-57-24	-870675	24-32	M16 - M22	L-Boxx
Y-57-32	-870682	32-41	M22 - M27	L-Boxx
Y-57-41	-870699	41-50	M27 - M33	L-Boxx
Y-57-50	-870705	50-60	M33 - M39	Metall
Y-57-60	-870712	60-75	M39 - M48	Metall
Y-5724M	-803741	Ersatzmeißel / Replacement chisel		
Y-5732M	-803826	Ersatzmeißel / Replacement chisel		
Y-5741M	-803901	Ersatzmeißel / Replacement chisel		
Y-5750M	-804083	Ersatzmeißel / Replacement chisel		
Y-5760M	-804168	Ersatzmeißel / Replacement chisel		
Y-5719M	-058738	Ersatzmeißel / Replacement chisel		
Y-5710M	-058721	Ersatzmeißel / Replacement chisel		

Hydraulischer 2-armiger Abzieher mit schwenkbaren Abzughaken, mit hydraulischem Hohlkolbenzylinder für Pumpenantrieb

HY

Zum Abziehen von besonders großen und festsitzenden Lagern, Zahnrädern, Scheiben etc.

Y-205



Beschreibung

- Hydraulischer Hohlkolbenzylinder.
- 2-armiger Abzieher
- Schwenkbare Abzughaken.

Vorteil

- Universell einsetzbar durch Verstellmöglichkeit der Spanntiefe.
- Je größer die Abziehkraft, desto stärker der Griff der Abzughaken an dem abziehenden Werkstück.
- Nahezu alle Bauteile als Ersatzteil lieferbar, zeitsparende Bestellung durch Nummerierung.

Art.-No.		 mm	 mm	max. bar	max. t
Y28-205	-036088	420	300	525	15
Y38-205	-037078	700	520	580	25
Y58-205	-038068	1000	700	525	45



Hydraulischer 2- und 3-armiger Abzieher mit schwenkbaren Abzughaken, mit hydraulischem Hohlkolbenzylinder für Pumpenantrieb **HY**

Zum Abziehen von besonders großen und festsitzenden Lagern, Zahnrädern, Scheiben etc.

Y-206



Beschreibung

- Hydraulischer Hohlkolbenzylinder.
- Durch Zwei- oder Dreiarmigkeit flexibel im Einsatz.
- Ist um das abzuziehende Teil herum genügend Freiraum, so empfehlen wir einen 3-armigen Abzieher für optimale Lastverteilung.
- Schwenkbare Abzughaken.

Vorteil

- Universell einsetzbar durch Verstellmöglichkeit der Spanntiefe.
- Je größer die Abziehkraft, desto stärker der Griff der Abzughaken an dem abzuziehenden Werkstück.
- Nahezu alle Bauteile als Ersatzteil lieferbar, zeitsparende Bestellung durch Nummerierung.

Art.-No.				max.	max.
		mm	mm	bar	t
Y28-206	-036248	280 - 500	300	700	20
Y38-206	-037238	330 - 900	520	700	30
Y58-206	-038228	460 - 1200	700	580	50

Hydraulische Aussen-Abziehersätze **HY**

Zum Abziehen von besonders großen und festsitzenden Lagern, Zahnrädern, Scheiben etc. in Industrie und NKW.

Y-56



Beschreibung

- Großes Sortiment für den Einsatz in Industrie, NFZ und Landmaschinen.
- Hydraulischer Hohlkolbenzylinder.
- Hydraulische Handpumpe, Manometer und Schlauch.
- 2 und 3-armigen Abzieher.

Vorteil

- Geordnete und raumsparende Aufbewahrung im Metallkasten.
- Nahezu alle Bauteile als Ersatzteil lieferbar, zeitsparende Bestellung durch Nummerierung.

Art.-No.					
		mm	mm	max. t	max. t
Y28-256	-036811	280 - 500	300	15	20
Y38-356	-037801	330 - 900	520	25	30
Y58-556	-038631	460 - 1200	700	45	50

Hydraulische Handpumpe, Manometer und Schlauch **HY**

Für die Verwendung mit den Abziehern aus dem KUKKO Hydraulikprogramm.

YHP



YHP-326



YHP-320



YF-200



YM-235



Beschreibung

- Das Sortiment von KUKKO umfasst Hochdruck-Hydraulikhandpumpen, Manometer und Schläuche sowie diverse Verbindungen und Adapter die für Haltbarkeit und Benutzerfreundlichkeit ausgelegt sind. Die komplette Baureihe ist außerdem mit zahlreichen Sicherheitsmerkmalen ausgestattet, um zuverlässige Leistung bei gleichzeitiger Sicherheit des Arbeitens zu bieten.
- Nahezu alle Bauteile als Ersatzteil lieferbar, zeitsparende Bestellung durch Nummerierung.

Vorteil

- Mit Registrierung der jeweiligen Seriennummern auf den Produkten bietet KUKKO die Möglichkeit von Wartung und Service.

Art.-No.					max.		
		bar	cm ³	mm	t		
YHP-320	-045721	700	900	23		YF-200, YM-235	
YHP-321	-111198	700	900	23	50	-	YHP-320, YF-200
YHP-324	-045806	700	900	23	50	-	YHP-320, YM-235
YHP-325	-045981	700	900	23	50	-	YHP-320, YF-200, YM-235
YHP-326	-046483	700	900	23	50	-	YHP-325
YF-200	-045646	2 m Schlauch / 2 m hose				YHP-320	-
YM-235	-157769	700 bar Nanometer / 700 bar gauge				YHP-320, YF-200	-
YGA-2	-458644	Adapter					

11





Zubehör für hydraulische Abzieher

HY

Für die Verwendung mit den Abziehern aus dem KUKKO Hydraulikprogramm.

Y205/206



Y205-00
Y305-00
Y505-00



Y205-20
Y305-20
Y505-20



Y205-30
Y305-30
Y505-30



Beschreibung

- Das Sortiment von KUKKO umfasst Hochdruck-Hydraulikhandpumpen, Manometer und Schläuche sowie diverse Verbindungen und Adapter die für Haltbarkeit und Benutzerfreundlichkeit ausgelegt sind. Die komplette Baureihe ist außerdem mit zahlreichen Sicherheitsmerkmalen ausgestattet, um zuverlässige Leistung bei gleichzeitiger Sicherheit des Arbeitens zu bieten.
- Nahezu alle Bauteile als Ersatzteil lieferbar, zeitsparende Bestellung durch Nummerierung.

Art.-No.		Bezeichnung description	max. t	
Y205-00	-273759	Abzughaken mit Laschen, Schrauben und Muttern / Jaw (individual) with accessories	20	Y28-205, Y28-206, Y20-206, Y20-205
Y205-20	-038976	2-Arm Traverse / 2-jaw cross-beam	20	Y28-205, Y28-206, Y20-206, Y20-205
Y206-30	-039478	3-Arm Traverse / 3-jaw cross-beam	20	Y28-205, Y28-206, Y20-206, Y20-205
Y305-00	-273834	Abzughaken mit Laschen, Schrauben und Muttern / Jaw (individual) with accessories	30	Y38-205, Y38-206, Y30-206, Y30-205
Y305-20	-040931	2-Arm Traverse / 2-jaw cross-beam	30	Y38-205, Y38-206, Y30-206, Y30-205
Y306-30	-041433	3-Arm Traverse / 3-jaw cross-beam	30	Y38-205, Y38-206, Y30-206, Y30-205
Y505-00	-273919	Abzughaken mit Laschen, Schrauben und Muttern / Jaw (individual) with accessories	50	Y58-205, Y58-206, Y50-206, Y50-205
Y505-20	-042911	2-Arm Traverse / 2-jaw cross-beam	50	Y58-205, Y58-206, Y50-206, Y50-205
Y506-30	-043413	3-Arm Traverse / 3-jaw cross-beam	50	Y58-205, Y58-206, Y50-206, Y50-205

2-armiger Abzieher mit schwenkbaren Abzughaken (ohne hydraulischen Hohlkolbenzylinder für Pumpenantrieb)

HY

Zum Abziehen von besonders großen und festsitzenden Lagern, Zahnrädern, Scheiben etc.

Y-205





Beschreibung

- 2-armiger Abzieher
- Schwenkbare Abzughaken.

Vorteil

- Universell einsetzbar durch Verstellmöglichkeit der Spanntiefe.
- Je größer die Abziehkraft, desto stärker der Griff der Abzughaken an dem abzuziehenden Werkstück.
- Hydraulischer Hohlkolbenzylinder Baureihe YRH ist für den Einsatz erforderlich.
- Nahezu alle Bauteile als Ersatzteil lieferbar, zeitsparende Bestellung durch Nummerierung.

Art.-No.				max. t	für for
Y20-205	-035906	420	300	15	KUKKO, Enerpac, OTC, Powerteam, NIKE
Y30-205	-036996	700	520	25	KUKKO, Enerpac, OTC, Powerteam, NIKE
Y50-205	-037986	1000	700	45	KUKKO, Enerpac, OTC, Powerteam, NIKE



3-armiger Abzieher mit schwenkbaren Abzughaken (ohne hydraulischen Hohlkolbenzylinder für Pumpenantrieb)

HY

Zum Abziehen von besonders großen und festsitzenden Lagern, Zahnrädern, Scheiben etc.

Y-206





Beschreibung

- 3-armiger Abzieher
- Schwenkbare Abzughaken.

Vorteil

- Universell einsetzbar durch Verstellmöglichkeit der Spanntiefe.
- Je größer die Abziehkraft, desto stärker der Griff der Abzughaken an dem abzuziehenden Werkstück.
- Hydraulischer Hohlkolbenzylinder Baureihe YRH ist für den Einsatz erforderlich.
- Nahezu alle Bauteile als Ersatzteil lieferbar, zeitsparende Bestellung durch Nummerierung.

Art.-No.		 mm	 mm	max. t	für for
Y20-206	-036163	280 - 500	300	20	KUKKO, Enerpac, OTC, Powerteam, NIKE
Y30-206	-037153	330 - 900	520	30	KUKKO, Enerpac, OTC, Powerteam, NIKE
Y50-206	-038143	460 - 1200	700	50	KUKKO, Enerpac, OTC, Powerteam, NIKE

Zubehör für Hohlkolbenzylinder

HY

Für die Verwendung mit den Abziehern aus dem KUKKO Hydraulikprogramm.

Y-10/11



Y218-10
Y318-10
Y518-10





Y218-10
Y318-10
Y518-10



Beschreibung

- Das Sortiment von KUKKO umfasst Hochdruck-Hydraulikhandpumpen, Manometer und Schläuche sowie diverse Verbindungen und Adapter die für Haltbarkeit und Benutzerfreundlichkeit ausgelegt sind. Die komplette Baureihe ist außerdem mit zahlreichen Sicherheitsmerkmalen ausgestattet, um zuverlässige Leistung bei gleichzeitiger Sicherheit des Arbeitens zu bieten.
- Nahezu alle Bauteile als Ersatzteil lieferbar, zeitsparende Bestellung durch Nummerierung.

Art.-No.		Bezeichnung description	max. t	
Y218-10	-040368	Handkurbel / Crank	20	YRH-202
Y218-11	-040443	Mittelspindel / Mechanical screw	20	YRH-202
Y318-10	-041761	Handkurbel / Crank	30	YRH-302
Y318-11	-041846	Mittelspindel / Mechanical screw	30	YRH-302
Y518-10	-044243	Handkurbel / Crank	50	YRH-603
Y518-11	-044328	Mittelspindel / Mechanical screw	50	YRH-603



Hydraulischer 3-armiger Kombi-Abzieher mit schwenkbaren Abzughaken, mit hydraulischem Druckzylinder für Pumpenantrieb HY

Zum Abziehen von besonders großen und festsitzenden Lagern, Zahnrädern, Scheiben etc.

Y-208



Beschreibung

- Schwenkbare Abzughaken.

Vorteil

- Kombi-Abzieher können sowohl 3-armig wie 2-armig verwendet werden.
- Universell einsetzbar durch Verstellmöglichkeit der Spanntiefe.
- Je größer die Abziehkraft, desto stärker der Griff der Abzughaken an dem abzuziehenden Werkstück.
- Nahezu alle Bauteile als Ersatzteil lieferbar, zeitsparende Bestellung durch Nummerierung.

Art.-No.						max.
		mm	mm	mm		t
Y08-208	-461774	250	215	125	1 1/2" - 16 UN	5
Y18-208	-461699	500	500	250	2 1/4 - 14 UNS	10

3-armiger Kombi-Abzieher mit schwenkbaren Abzughaken (ohne hydraulischen Druckzylinder für Pumpenantrieb) HY

Zum Abziehen von besonders großen und festsitzenden Lagern, Zahnrädern, Scheiben etc.

Y-208



Beschreibung

- Schwenkbare Abzughaken.

Vorteil

- Kombi-Abzieher können sowohl 3-armig wie 2-armig verwendet werden.
- Universell einsetzbar durch Verstellmöglichkeit der Spanntiefe.
- Je größer die Abziehkraft, desto stärker der Griff der Abzughaken an dem abzuziehenden Werkstück.
- Hydraulischer Druckzylinder mit Kragengewinde Baureihe YRE ist für den Einsatz erforderlich.
- Nahezu alle Bauteile als Ersatzteil lieferbar, zeitsparende Bestellung durch Nummerierung.

Art.-No.					für for	max.
		mm	mm			t
Y05-208	-172366	250	215	1 1/2" - 16UN	KUKKO, Enerpac, OTC, Powerteam, REHOBOT	5
Y10-208	-172441	500	500	2 1/4 - 14 UNS	KUKKO, Enerpac, OTC, Powerteam, REHOBOT	10

Hydraulische Abziehvorrichtung mit hydraulischem Hohlkolbenzylinder für Pumpenantrieb

HY

Zum Abziehen von besonders großen und festsitzenden Lagern, Zahnrädern, Scheiben etc. durch Einsatz mit Trennmessern und Innenausziehern.

Y-180







Beschreibung

- Hydraulischer Hohlkolbenzylinder.

Vorteil

- Leichtes und kontrolliertes Abziehen besonders festsitzender Teile.
- Nahezu alle Bauteile als Ersatzteil lieferbar, zeitsparende Bestellung durch Nummerierung.

Art.-No.					max.
		mm	mm	bar	t
Y28-180	-036408	470	300	525	15
Y38-180	-037498	520	420	580	25
Y58-180	-038488	660	540	405	45

Innenauszieher

HY

Zum Ausziehen innenliegender Lager, Lageraußenringe und Buchsen.

Y-21





Beschreibung

- Mechanische Spindel.
- Gewalztes Gewinde ist spezialbeschichtet.

Vorteil

- Die 2-schalige Ausführung der Innenauszieher mit extra großen Greifkanten ermöglicht ein sicheres Ausziehen.
- Die Innenauszieher von KUKKO sind sowohl mit Gegenstützen als auch mit Gleithämmern kombinierbar.



Art.-No.				max.
		mm	mm	t
Y-221-E	-040856	30 - 180	140	15
Y-321-E	-042836	75 - 230	150	20
Y-521-E	-044656	75 - 230	150	25

Trennvorrichtungen für hydraulische Abziehvorrichtungen

HY

Y-15



Art.-No.				max.
		mm	mm	t
Y-215-2	-172106	22 - 115	115	15
Y-215-3	-039546	25 - 155	152	15
Y-215-4	-385629	30 - 200	200	15
Y-315-4	-398186	30 - 200	200	20
Y-315-5	-041501	30 - 250	250	20
Y-515-5	-400063	30 - 250	250	30
Y-515-6	-043581	75 - 330	330	30
Y-515-7	-172281	80 - 420	420	30



Hydraulische Abziehvorrichtungs-Sätze

HY

Zum Trennen und Innenausziehen von besonders großen und festsitzenden Lagern, Zahnrädern, Scheiben etc. in Industrie und NKW.

Y-18

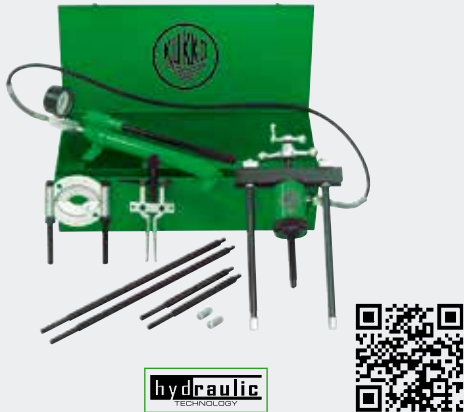

hydraulic
TECHNOLOGY



Beschreibung

- Großes Sortiment für den Einsatz in Industrie, NFZ und Landmaschinen.
- Hydraulischer Hohlkolbenzylinder.
- Hydraulische Handpumpe, Manometer und Schlauch.
- Trennmesser.
- Innenauszieher.

Vorteil

- Geordnete und raumsparende Aufbewahrung im Metallkasten.
- Nahezu alle Bauteile als Ersatzteil lieferbar, zeitsparende Bestellung durch Nummerierung.

Art.-No.								
		mm	mm	mm	mm	t	t	t
Y28-218	-036651	135 - 300	470	25 - 155	30 - 180	15	15	10
Y38-318	-037641	180 - 420	520	30 - 250	75 - 230	25	20	20
Y58-518	-038891	235 - 540	660	75 - 330	75 - 230	35	30	25

Zubehör für Hydraulische Abziehvorrichtungen

HY

Für die Verwendung mit den Abziehern aus dem KUKKO Hydraulikprogramm.

Y-18-E



Y218-03
Y318-03
Y518-03

Y218-06-P
Y218-07-P
Y218-08-P
Y318-36-P
Y318-37-P
Y318-38-P
Y518-07-P
Y518-08-P

Y218-33
Y318-33
Y518-33



Beschreibung

- Das Sortiment von KUKKO umfasst Hochdruck-Hydraulikhandpumpen, Manometer und Schläuche sowie diverse Verbindungen und Adapter die für Haltbarkeit und Benutzerfreundlichkeit ausgelegt sind. Die komplette Baureihe ist außerdem mit zahlreichen Sicherheitsmerkmalen ausgestattet, um zuverlässige Leistung bei gleichzeitiger Sicherheit des Arbeitens zu bieten.
- Nahezu alle Bauteile als Ersatzteil lieferbar, zeitsparende Bestellung durch Nummerierung.

Art.-No.		Bezeichnung description	max. t	
Y218-03	-039706	Traverse / Cross-beam	20	Y28-180, Y20-180
Y218-04	-529818	Befestigungsmaterial für 1 Paar Zugbolzen / Fastening material kit for 1 pair of tension bolts	20	Y28-180, Y20-180
Y218-06-P	-056420	Paar Zugbolzen / bolts, pair: 240 mm	20	Y28-180, Y20-180
Y218-07-P	-056437	Paar Zugbolzen / bolts, pair: 420 mm	20	Y28-180, Y20-180
Y218-08-P	-056444	Paar Zugbolzen / bolts, pair: 570 mm	20	Y28-180, Y20-180
Y218-09-P	-218095	Paar Stützmuttern für Zugbolzen / Pair of support nuts for tension bolts	20	Y28-180, Y20-180
Y218-12-P	-097157	Paar Zugbolzen / bolts, pair: 115 mm	20	Y28-180, Y20-180
Y218-31-P	-218316	Paar Verbinder für Zugbolzen / Pair of connectors for tension bolts	20	Y28-180, Y20-180
Y218-33	-040771	Schnellverstellmutter / Quick-adjust nuts	20	Y28-180, Y20-180
Y318-03	-041686	Traverse / Cross-beam	30	Y38-180, Y30-180
Y318-04	-318047	Befestigungsmaterial für 1 Paar Zugbolzen / Fastening material kit for 1 pair of tension bolts	30	Y38-180, Y30-180
Y318-36-P	-056338	Paar Zugbolzen / bolts, pair: 205 mm	30	Y38-180, Y30-180
Y318-33	-042188	Schnellverstellmutter / Quick-adjust nuts	30	Y38-180, Y30-180
Y318-37-P	-305863	Paar Zugbolzen / bolts, pair: 460 mm	30	Y38-180, Y30-180
Y318-38-P	-056345	Paar Zugbolzen / bolts, pair: 710 mm	30	Y38-180, Y30-180
Y318-39-P	-318399	Paar Stützmuttern für Zugbolzen / Pair of support nuts for tension bolts	30	Y38-180, Y30-180
Y318-41-P	-318412	Paar Verbinder für Zugbolzen / Pair of connectors for tension bolts	30	Y38-180, Y30-180
Y518-03	-043826	Traverse / Cross-beam	50	Y58-180, Y50-180
Y518-07-P	-056468	Paar Zugbolzen / bolts, pair: 610 mm	50	Y58-180, Y50-180
Y518-08-P	-056475	Paar Zugbolzen / bolts, pair: 865 mm	50	Y58-180, Y50-180
Y518-09-P	-518096	Paar Stützmuttern für Zugbolzen / Pair of support nuts for tension bolts	50	Y58-180, Y50-180
Y518-31-P	-518317	Paar Verbinder für Zugbolzen / Pair of connectors for tension bolts	50	Y58-180, Y50-180
Y518-33	-044571	Schnellverstellmutter / Quick-adjust nuts	50	Y58-180, Y50-180

Druckstücksätze für Achsbohrungen

HY

Y-17



Art.-No.	 4021176	Ø mm	Bezeichnung description
Y-18-17	-235078	20-62	12-teilig
Y-19-17	-235153	33-81	12-teilig
Y-20-17	-235238	55-88	6-teilig
Y-01-17	-233173	20-23	einzel
Y-02-17	-233258	23-26	einzel
Y-03-17	-233333	26-30	einzel
Y-04-17	-233418	29-33	einzel
Y-05-17	-233586	33-39	einzel
Y-06-17	-233661	36-42	einzel
Y-07-17	-233746	39-46	einzel
Y-08-17	-233821	42-48	einzel
Y-09-17	-233906	45-52	einzel
Y-10-17	-234163	49-58	einzel
Y-11-17	-234248	51-62	einzel
Y-12-17	-234408	55-65	einzel
Y-13-17	-234576	58-68	einzel
Y-14-17	-234651	61-71	einzel
Y-15-17	-234736	65-74	einzel
Y-16-17	-234811	71-81	einzel
Y-17-17	-234996	77-88	einzel

Abziehvorrichtung (ohne hydraulischen Hohlkolbenzylinder für Pumpenantrieb)

HY



Zum Abziehen von besonders großen und festsitzenden Lagern, Zahnradern, Scheiben etc. durch Einsatz mit Trennmessern und Innenausziehern.

Y-180



Vorteil

- Leichtes und kontrolliertes Abziehen besonders festsitzender Teile.
- Nahezu alle Bauteile als Ersatzteil lieferbar, zeitsparende Bestellung durch Nummerierung.

Art.-No.	 4021176	 mm	 mm	max. t	für for
Y20-180	-036323	470	135 - 300	15	KUKKO, Enerpac, OTC, Powerteam, NIKE
Y30-180	-037313	520	180 - 420	25	KUKKO, Enerpac, OTC, Powerteam, NIKE
Y50-180	-038303	660	235 - 540	35	KUKKO, Enerpac, OTC, Powerteam, NIKE

Zubehör für Hohlkolbenzylinder

HY

Für die Verwendung mit den Abziehern aus dem KUKKO Hydraulikprogramm.

Y-10/11



Y218-10
Y318-10
Y518-10





Y218-11
Y318-11
Y518-11



Beschreibung

- Das Sortiment von KUKKO umfasst Hochdruck-Hydraulikhandpumpen, Manometer und Schläuche sowie diverse Verbindungen und Adapter die für Haltbarkeit und Benutzerfreundlichkeit ausgelegt sind. Die komplette Baureihe ist außerdem mit zahlreichen Sicherheitsmerkmalen ausgestattet, um zuverlässige Leistung bei gleichzeitiger Sicherheit des Arbeitens zu bieten.
- Nahezu alle Bauteile als Ersatzteil lieferbar, zeitsparende Bestellung durch Nummerierung.

Art.-No.	 4021176	Bezeichnung description	max. t	
Y218-10	-040368	Handkurbel / Crank	20	YRH-202
Y218-11	-040443	Mittelspindel / Mechanical screw	20	YRH-202
Y318-10	-041761	Handkurbel / Crank	30	YRH-302
Y318-11	-041846	Mittelspindel / Mechanical screw	30	YRH-302
Y518-10	-044243	Handkurbel / Crank	50	YRH-603
Y518-11	-044328	Mittelspindel / Mechanical screw	50	YRH-603

11





Hydraulische Hohlkolbenzylinder

HY

Für die Verwendung mit dem KUKKO Hydraulikprogramm.

YRH





Beschreibung

- Einsatz als Druck- und Zugzylinder.
- Einfachwirkend mit Federrückzug.
- Komplett mit Gewindedruckstück.
- Hergestellt aus hochfestem, legiertem Stahl
- Alle Modelle haben eine CR-400 Kupplungsmuffe mit Staubkappe.

Vorteil

- Außengewinde am Zylinderkopf, Kolbenstangeninnengewinde sowie Befestigungsgewinde am Zylinderboden ermöglichen eine einfache Montage (gilt für fast alle Modelle).
- Vorgespannte Rückzugfeder verkürzt die Einfahrgeschwindigkeit und steigert damit die Leistung.
- Der Abstreifer entfernt Verunreinigungen am Kolben und verlängert so die Lebensdauer des Zylinders.

Art.-No.	 4021176	 mm	max. t
YRH-202	-046711	50	20
YRH-206	-870934	150	20
YRH-302	-046896	63	30
YRH-603	-046971	75	50

Hydraulische Druckzylinder mit Kragengewinde

HY

Entwickelt für den Einsatz in allen Lagen

YRE





Beschreibung

- Umschließt Dichtung der Modelle mit größerer Hublänge, für längere Betriebslebensdauer und geringere Lagerbelastung.
- Hergestellt aus hochfestem, legiertem Stahl
- Alle Modelle haben eine CR-400 Kupplungsmuffe mit Staubkappe.

Vorteil

- Entwickelt für den Einsatz in allen Lagen.
- Außengewinde am Zylinderkopf, Kolbenstangeninnengewinde sowie Befestigungsgewinde am Zylinderboden ermöglichen eine einfache Montage (gilt für fast alle Modelle).
- Vorgespannte Rückzugfeder verkürzt die Einfahrgeschwindigkeit und steigert damit die Leistung.
- Der Abstreifer entfernt Verunreinigungen am Kolben und verlängert so die Lebensdauer des Zylinders.

Art.-No.	 4021176	 mm		max. t
YRE-050	-046551	125	1 1/2" - 16 UN	5
YRE-101	-870927	250	2 1/4" - 14 UNS	10
YRE-102	-160660	250	2 1/4" - 14 UNS	10

Hub-Zylinder

HY

Für den Einsatz dort, wo andere Zylinder zu groß sind.

YSM

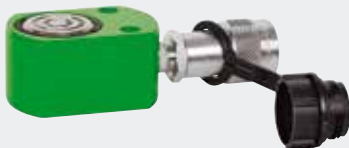





Beschreibung

- Kolben aus hartverchromten Qualitätsstahl
- Alle Modelle haben eine CR-400 Kupplungsmuffe mit Staubkappe.

Vorteil

- Befestigungslöcher ermöglichen einfache Montage.
- Gerillte Kolbenenden machen Druckstücke überflüssig.
- Vorgespannte Rückzugfeder verkürzt die Einfahrgeschwindigkeit und steigert damit die Leistung.
- Der Abstreifer entfernt Verunreinigungen am Kolben und verlängert so die Lebensdauer des Zylinders.

Art.-No.	 4021176	 mm	max. t	 mm	 mm	 mm
YSM-100	-101007	12	10	82	55	43
YSM-200	-102004	11	20	101	76	51



Druckstücke für Hohlkolbenzylinder

HY

YDB



Art.-No.		max. t
YDB-27E	-400223	20
YDB-33E	-400308	30
YDB-55E	-400483	50
YDG-20E	-399091	20
YDG-30E	-399176	30
YDG-50E	-399251	50
YDM-20E	-414183	20
YDM-30E	-414268	30
YDM-50E	-414343	50

Druckstücke für Hohlkolbenzylinder

HY

YDG



Art.-No.		max. t
YDG-20E	-399091	20
YDG-30E	-399176	30
YDG-50E	-399251	50

Druckstücke für Hohlkolbenzylinder

HY

YDM



Art.-No.		max. t
YDM-20E	-414183	20
YDM-30E	-414268	30
YDM-50E	-414343	50

Schnellkupplung

HY

YC





Art.-No.		für for
YCH-604	-440731	Schlauch / hose
YCR-400	-201318	Zylinder / ram

Aufnahmen für Hydraulikzylinder

HY

Y-00



Art.-No.		für for	
Y200-00	-507724	YRH-202	Y28-180, Y28-205, Y28-206, Y28-200, Y28-218, Y28-256, GOLIATH-556, GOLIATH-356, GOLIATH-518, GOLIATH-318, GOLIATH-300, GOLIATH-500
Y300-00	-507748	YRH-302	Y38-180, Y38-205, Y38-206, Y38-300, Y38-318, Y38-356, GOLIATH-556, GOLIATH-256, GOLIATH-518, GOLIATH-218, GOLIATH-200, GOLIATH-500
Y500-00	-507755	YRH-603	Y58-180, Y58-205, Y58-206, Y58-500, Y58-518, Y58-556, GOLIATH-356, GOLIATH-256, GOLIATH-318, GOLIATH-218, GOLIATH-200, GOLIATH-300

11





Mobiler Hydraulik-Abzieher 20-50 t

Mobile hydraulic puller 20-50 t

Der **GOLIATH** ist der erste mobile KUKKO-Abzieher für Schwerindustrie, Eisenbahn, Kraftwerke und andere Anwendungen bei denen große Lager, Zahnräder und ähnliche Teile demontiert werden müssen. Mit einer Abziehkraft von bis zu 50 t ist er die Lösung für wirklich große Abziehvorgänge.

Der Abzieher kann 2- oder 3-armig eingesetzt werden. Auch eine separat erhältliche Trennvorrichtung kann einfach und schnell montiert werden. Der GOLIATH kann durch die hydraulische Höhenverstellung und in Kombination mit der mechanischen Feineinstellung, über die zentrale Druckspindel sehr einfach und präzise von nur einer Person an dem abzuziehenden Teil angesetzt werden. Das Y-förmige fahrbare Trägergestell mit den 4 Leichtlaufrollen, inklusive Feststellmöglichkeit, ermöglicht die einfache und komfortable Anbringung des Abziehers und garantiert einen sicheren Stand bei allen Anwendungen.









Das Aufbringen der Abziehkraft auf den mit einer zentralen Druckspindel ausgestatteten Druckzylinder erfolgt durch eine zwei-stufige Elektro-Hydraulikpumpe, welche mittels Motorfernbedienung bedient wird. Der Anwender wird so nicht der Verletzungsgefahr durch evtl. abspringende Teile ausgesetzt. Einen zusätzlichen Schutz bietet dabei auch die Unfallschutzplane, welche den Abzieher beim Abziehvorgang umhüllt. Auch in weiteren Sicherheitsmerkmalen setzt der GOLIATH Maßstäbe. So gewährleisten eine mechanische Sicherung und zusätzliche Hydraulikventile eine Höhenverstellung des Abziehers und ein sicheres Arbeiten, selbst unter höchster Belastung.

GOLIATH is the first mobile KUKKO puller for heavy industry, railways, power plants and other applications where large bearings, gear wheels or similar parts must be dismantled. With a pulling force of 50 tonnes, it is ideal for really big pulling jobs.

The puller can be used with two or three arms. An accessory separator fixture can also be fitted quickly and easily. The central pressure spindle of the GOLIATH puller can be attached to the part to be pulled very easily and precisely thanks to the combination of hydraulic height adjustment and mechanical fine adjustment. The puller can be positioned easily and conveniently by one person using the Y-shaped mobile support frame with four easy-rolling, lockable castors, which also ensures stable placement for all applications.

The pulling force is applied by a pressure cylinder equipped with a central pressure spindle, which is actuated by a two-stage electrically driven hydraulic pump with remote motor control. This avoids exposing users to the risk of injury from flying parts.

The GOLIATH puller also sets standards with other safety features. For example, a mechanical safety device and additional hydraulic valves allow the puller height to be adjusted and ensure safe operation even under extremely high stress.

Art.-No.		 mm	 inch	 mm	 inch		max. t	 Volt	 kg
GOLIATH-256	102714	500	19 ¹¹ / ₁₆	300	11 ¹³ / ₁₆	400-1000	20	230	234
GOLIATH-356	102752	900	35 ⁷ / ₁₆	520	20 ¹⁵ / ₃₂	400-1000	30	230	257
GOLIATH-556	102783	1200	47 ¹ / ₄	700	27 ⁹ / ₁₆	400-1000	50	230	328

ABZIEHANLEITUNG / PULLING INSTRUCTION

1. Vorbereitung / Preparing



Durch die vorhandenen Aufhängungs-ösen kann der Abzieher mit Hilfe von Kransystemen bewegt werden.
The puller can be moved by a crane using the provided mounting eyelets.



Das Absperrventil muss vor Betätigung der Handpumpe geschlossen werden.
Close the shut-off valve before operating the hand pump.



Durch Betätigen der Handpumpe wird die Abziehvorrichtung auf die erforderliche Höhe gebracht.
Use the hand pump to raise the puller to the necessary height.



Die Abzughaken müssen am abzuziehenden Teil angebracht werden.
Fit the pulling hooks to the part to be pulled.



Die Abzughaken an das abzuziehende Teil anlegen und mit einem Schraubenschlüssel festziehen. Auf den richtigen Sitz und ein gleichmäßiges Anliegen der Haken achten!
Place the pulling hooks on the part to be pulled and secure them with a wrench. Ensure that they are properly fitted and make uniform contact.



Die Handkurbel wird auf den Vierkant der Spindel gesteckt. Dann wird die Spindel mit der Handkurbel zentriert und handfest vorgespannt.
Fit the hand crank on the square end of the spindle. Then turn the crank until the spindle is centered and pretensioned hand-tight.

2. Sicherung / Safety protection



Die Spindel muss mit Hilfe der Handkurbel zentriert und handfest vorgespannt werden.
The spindle must be centered and pre-tensioned hand-tight using the hand crank.



Die Abziehvorrichtung komplett mit Schutzplane (UFP-3) umhüllen.
Completely surround the puller with a protective tarp (UFP-3).



Maximalen Schutzabstand während des Abziehvorgangs einnehmen. Gefahrenzone möglichst verlassen. Unbedingt eine Schutzbrille tragen. (Gilt für alle Personen im Raum / Bruch- und Splittergefahr!)
Keep a safe distance away during the removal process. If possible, leave the hazard area. Always wear protective goggles. (This applies to all people in the area. Danger from breakage and splinters!)

3. Durchführung / Performance



Den GOLIATH mit dem Netzkabel an eine 230 Volt Stromquelle anschließen.
Plug the power cable of the GOLIATH puller into a 230-V electrical outlet.



Netzschalter auf Ein=I stellen.
Put the power switch in the On (I) position.



Zum kontrollierten Aufbringen der Abziehkraft ist ein Manometer angebracht.
A pressure gauge can be fitted to check the applied pulling force.

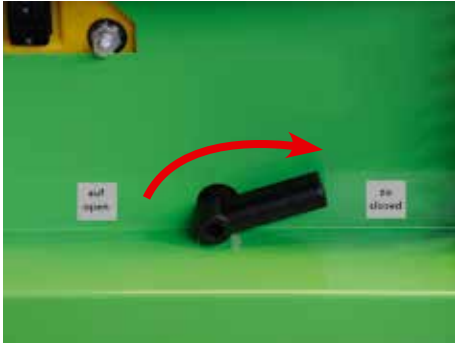

Das Absperrventil muss auf „zu“ gestellt werden um den Abziehvorgang zu starten. Close the shut-off valve for starting the pulling process.



Den Abziehvorgang mit der Fernbedienung starten. Start the pulling process with the remote control unit.



Der Abziehvorgang. The pulling process.



Nach Beendigung des Abziehvorgangs das Absperrventil in Position „Auf“ bringen. Die Spindel fährt automatisch zurück. After completion of the pulling process, open the shut-off valve. The spindle retracts automatically.



Das Fußpedal treten und dabei gleichzeitig das Absperrventil der Handpumpe öffnen. Step on the foot pedal while opening the shut-off valve of the hand pump.



Der Abzieher fährt auf die Ausgangsposition zurück. The puller returns to the initial position.

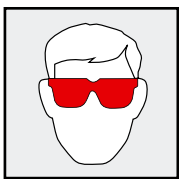

Wichtig!
Schutzbrille und Sicherheitsschuhe tragen!
Attention!
Wear eyeprotection and safety shoes!

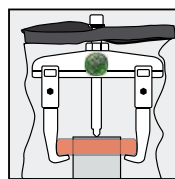

Achtung! Safety first!

Als zusätzlicher Schutz wird die KUKKO Unfallschutzplane **UFP-3** empfohlen, die über den Abzieher und das abziehende Teil gespannt wird.

Attention! Safety first!

For additional protection, we recommend wrapping a KUKKO UFP-3 accident prevention tarp around the puller and the part to be pulled.



Mobiler Hydraulik-Abzieher "GOLIATH"

HY

Mobiler KUKKO-Abzieher für Schwerindustrie, Eisenbahn, Kraftwerke und andere Anwendungen bei denen große Lager, Zahnräder und ähnliche Teile demontiert werden müssen.

GOLIATH-56



hydraulic
TECHNOLOGY







Beschreibung

- Mit einer Abziehkraft von bis zu 50 t ist er die Lösung für wirklich große Abziehvorgänge.
- Der GOLIATH kann durch die hydraulische Höhenverstellung und in Kombination mit der mechanischen Feineinstellung, über die zentrale Druckspindel sehr einfach und präzise von nur einer Person an dem abzuziehenden Teil angesetzt werden.
- Das Y-förmige fahrbare Trägergestell mit den 4 Leichtlaufrollen, inklusive Feststellmöglichkeit, ermöglicht die einfache und komfortable Anbringung des Abziehers und garantiert einen sicheren Stand bei allen Anwendungen.
- Das Aufbringen der Abziehkraft auf den mit einer zentralen Druckspindel ausgestatteten Druckzylinder erfolgt durch eine zweistufige Elektro-Hydraulikpumpe, welche mittels Motorfernbedienung bedient wird.
- Der Anwender wird so nicht der Verletzungsgefahr durch evtl. abspringende Teile ausgesetzt.

Vorteil

- Der Abzieher kann 2- oder 3-armig eingesetzt werden
- Eine separat erhältliche Trennvorrichtung kann einfach und schnell montiert werden.
- Baukastensystem erweiterbar mit anderen Abziehertypen.
- Nahezu alle Bauteile als Ersatzteil lieferbar, zeitsparende Bestellung durch Nummerierung.

Art.-No.				max.	
		mm	mm	t	Volt
GOLIATH-256	-102714	500	300	20	230
GOLIATH-356	-102752	900	520	30	230
GOLIATH-556	-102783	1200	700	50	230

Mobile Hydraulik-Trennvorrichtung "GOLIATH" und hydraulischem Abzieher

HY

Mobiler KUKKO-Abzieher für Schwerindustrie, Eisenbahn, Kraftwerke und andere Anwendungen bei denen große Lager, Zahnräder und ähnliche Teile demontiert werden müssen.

GOLIATH-00



hydraulic
TECHNOLOGY











Beschreibung

- Mit einer Abziehkraft von bis zu 50 t ist er die Lösung für wirklich große Abziehvorgänge.
- Der GOLIATH kann durch die hydraulische Höhenverstellung und in Kombination mit der mechanischen Feineinstellung, über die zentrale Druckspindel sehr einfach und präzise von nur einer Person an dem abzuziehenden Teil angesetzt werden.
- Das Y-förmige fahrbare Trägergestell mit den 4 Leichtlaufrollen, inklusive Feststellmöglichkeit, ermöglicht die einfache und komfortable Anbringung des Abziehers und garantiert einen sicheren Stand bei allen Anwendungen.
- Das Aufbringen der Abziehkraft auf den mit einer zentralen Druckspindel ausgestatteten Druckzylinder erfolgt durch eine zweistufige Elektro-Hydraulikpumpe, welche mittels Motorfernbedienung bedient wird.
- Der Anwender wird so nicht der Verletzungsgefahr durch evtl. abspringende Teile ausgesetzt.

Vorteil

- Das Modell ist mit einer Trennvorrichtung, kann aber auch mit anderen Abziehern aus dem Hydraulikprogramm kombiniert werden.
- Baukastensystem erweiterbar mit anderen Abziehertypen.
- Nahezu alle Bauteile als Ersatzteil lieferbar, zeitsparende Bestellung durch Nummerierung.

Art.-No.						max. t			
	mm	mm	mm	mm	mm	t	t	t	Volt
GOLIATH-200	500	300	135-300	300	25 - 155	20	15	15	230
GOLIATH-300	900	520	180-420	520	30 - 250	30	25	20	230
GOLIATH-500	1200	700	180-420	520	75 - 330	50	35	30	230





Mobile Hydraulik-Trennvorrichtung "GOLIATH

HY

Mobiler KUKKO-Abzieher für Schwerindustrie, Eisenbahn, Kraftwerke und andere Anwendungen bei denen große Lager, Zahnräder und ähnliche Teile demontiert werden müssen.

GOLIATH-18



Beschreibung

- Mit einer Abziehkraft von bis zu 50 t ist er die Lösung für wirklich große Abziehvorgänge.
- Der GOLIATH kann durch die hydraulische Höhenverstellung und in Kombination mit der mechanischen Feineinstellung, über die zentrale Druckspindel sehr einfach und präzise von nur einer Person an dem abziehenden Teil angesetzt werden.
- Das Y-förmige fahrbare Trägergestell mit den 4 Leichtlaufrollen, inklusive Feststellmöglichkeit, ermöglicht die einfache und komfortable Anbringung des Abziehers und garantiert einen sicheren Stand bei allen Anwendungen.
- Das Aufbringen der Abziehkraft auf den mit einer zentralen Druckspindel ausgestatteten Druckzylinder erfolgt durch eine zweistufige Elektro-Hydraulikpumpe, welche mittels Motorfernbedienung bedient wird.
- Der Anwender wird so nicht der Verletzungsgefahr durch evtl. abspringende Teile ausgesetzt.

Vorteil

- Das Modell ist mit einer Trennvorrichtung, kann aber auch mit anderen Abziehern aus dem Hydraulikprogramm kombiniert werden.
- Baukastensystem erweiterbar mit anderen Abziehertypen.
- Nahezu alle Bauteile als Ersatzteil lieferbar, zeitsparende Bestellung durch Nummerierung.

Art.-No.					max. t	 Volt
GOLIATH-218	-102707	135-300	300	25 - 155	15	230
GOLIATH-318	-102745	180-420	520	30 - 250	20	230
GOLIATH-518	-102776	180-420	520	75 - 330	30	230

Abziehwagen David

HY

David



Beschreibung

- Das Werkstattssystem DAVID ist ausgelegt zur Verwendung mit variablen Werkzeugen.
- Werkstattwagen auch einzeln nutzbar durch Abkoppeln der Arbeitseinheit.
- Bestückung mit bis zu drei der bewährten KUKKO WT-Werkstatt-Wandtafeln.
- Stufenlose Höhenverstellung durch selbsthemmende Hubspindel von 500 bis 1000 mm, Schwenkwinkel $\pm 6^\circ$ frei verstellbar.
- Ausziehbarer Werkzeugablage.

Vorteil

- Zu jeder Zeit am Arbeitsort in Ihrer Werkstatt verfügbar durch die mobile Einsatzmöglichkeit
- Von Ihnen individuell bestückbar, so dass Sie sich ein Werkstattsystem maßschneidern können.
- Sicheres Arbeiten.
- Unterstützt die einfache Fixierung des Abziehers.
- Einfache Handhabung schwerer Abzieher und Bauteile durch die ergonomische Bauweise.

Art.-No.							
David-0	-140617	1250	1360	730	550	500	630

Unfallschutz-Planen für Abzieharbeiten

ST

UFP



Beschreibung

- Bei Demontage- und Abzieharbeiten ist häufig der Einsatz großer Kräfte erforderlich. Dabei kann es geschehen, dass ganze Teile sich ruckartig ablösen, dass Teile brechen, sich zerlegen und Trümmer unkontrolliert herumfliegen. Zur Verhinderung dieser potentiellen Unfallgefahren dienen die KUKKO-Unfallschutz-Abdeckplanen, mit denen Werkstück und Werkzeug bereits vor dem Aufbringen der Kräfte sicher umschlossen werden.
- Hochelastisches, reissfestes und ölbeständiges Material.
- Unfallschutzplane wird zur pfleglichen Aufbewahrung im Sortimo-Koffer geliefert.

Vorteil

- Die transparente Folie ermöglicht bei gegebener Arbeitssicherheit die genaue Beobachtung, Steuerung und Überwachung aller Abziehvorgänge.

Art.-No.				
UFP-1	-445118	1100	500	L-Boxx
UFP-2	-445293	1500	670	L-Boxx
UFP-3	-445378	4000	1300	L-Boxx



Hydraulische Aussen-Abziehersätze

HY

Zum Abziehen von besonders großen und festsitzenden Lagern, Zahnrädern, Scheiben etc. in Industrie und NKW.

Y-56



Beschreibung

- Großes Sortiment für den Einsatz in Industrie, NFZ und Landmaschinen.
- Hydraulischer Hohlkolbenzylinder.
- Hydraulische Handpumpe, Manometer und Schlauch.
- 2 und 3-armigen Abzieher.

Vorteil

- Geordnete und raumsparende Aufbewahrung im Metallkasten.
- Nahezu alle Bauteile als Ersatzteil lieferbar, zeitsparende Bestellung durch Nummerierung.

Art.-No.					
		mm	mm	max. t	max. t
Y28-256	-036811	280 - 500	300	15	20
Y38-356	-037801	330 - 900	520	25	30
Y58-556	-038631	460 - 1200	700	45	50

Hydraulische Abziehvorrichtungs-Sätze

HY

Zum Trennen und Innenausziehen von besonders großen und festsitzenden Lagern, Zahnrädern, Scheiben etc. in Industrie und NKW.

Y-18



Beschreibung

- Großes Sortiment für den Einsatz in Industrie, NFZ und Landmaschinen.
- Hydraulischer Hohlkolbenzylinder.
- Hydraulische Handpumpe, Manometer und Schlauch.
- Trennmesser.
- Innenauszieher.

Vorteil

- Geordnete und raumsparende Aufbewahrung im Metallkasten.
- Nahezu alle Bauteile als Ersatzteil lieferbar, zeitsparende Bestellung durch Nummerierung.

Art.-No.								
		mm	mm	mm	mm	t	t	t
Y28-218	-036651	135-300	470	25 - 155	30 - 180	15	15	10
Y38-318	-037641	180-420	520	30 - 250	75 - 230	25	20	20
Y58-518	-038891	235-540	660	75 - 330	75 - 230	35	30	25

Hydraulischer Universal Abzieh-Satz

HY

Zum Abziehen, Trennen und Innenausziehen von besonders großen und festsitzenden Lagern, Zahnrädern, Scheiben etc. in Industrie und NKW.

Y-00

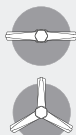

Beschreibung

- Großes Sortiment für den Einsatz in Industrie, NFZ und Landmaschinen.
- Hydraulischer Hohlkolbenzylinder.
- Hydraulische Handpumpe, Manometer und Schlauch.
- 2 und 3-armigen Abzieher.
- Trennmesser.

Vorteil

- Geordnete und raumsparende Aufbewahrung im Metallkasten.
- Nahezu alle Bauteile als Ersatzteil lieferbar, zeitsparende Bestellung durch Nummerierung.

Art.-No.											
	mm	mm	mm	mm	mm	mm	t	t	t	t	t
Y28-200	280 - 500	300	300	300	25 - 155	30 - 180	15	20	15	15	10
Y38-300	330 - 900	520	300	300	30 - 250	75 - 230	25	30	25	20	20
Y58-500	460 - 1200	700	540	400	75 - 330	75 - 230	45	50	35	30	25

11





Verkaufswand

Für die optimale Präsentation der KUKKO Werkzeuge in Ihrem Geschäft.



Wandtafel

Für eine saubere und ordentliche Aufbewahrung der verschiedenen KUKKO Abzieher in Ihrer Werkstatt.



Werkstattwagen

frei kombinierbar mit Schubfächern für das bewährte KUKKO L-BOXX-System.





Werkstatt-Einrichtung

Workshop equipment

12

Verkaufswand.....	188
Merchandise	
Wandtafeln.....	189
Wall panels	
K-Cube.....	193
K-Cube	





Verkaufswand Industrie

ST

Für die optimale Präsentation der KUKKO Werkzeuge in Ihrem Geschäft.

INDUSTRIE



Beschreibung

- Informationen über die Produkte auf dieser Wand, erhalten Sie auf der Internetseite direkt am Produkt im Feld + besteht aus.
- Display ist beleuchtet.

Vorteil

- Die Zusammenstellung der Werkzeuge basiert auf langjähriger Erfahrung für die Anwendungen in der jeweiligen Branche.
- KUKKO unterstützt Sie gerne beim Aufbau sowie Schulung Ihrer Mitarbeiter auf die jeweiligen Produkte und Abziehprinzipien. Nehmen Sie Kontakt zu uns auf und lassen Sie sich individuell beraten.
- Einfache Nachbestückung der verkauften Produkte, durch Kennzeichnung.
- Vollständigkeit mit einem Blick überschaubar.

Art.-No.	
EVLW-1-INDUSTRIE	-487842

Verkaufswand Automotive

ST

Für die optimale Präsentation der KUKKO Werkzeuge in Ihrem Geschäft.

KFZ



Beschreibung

- Informationen über die Produkte auf dieser Wand, erhalten Sie auf der Internetseite direkt am Produkt im Feld + besteht aus.
- Display ist beleuchtet.

Vorteil

- Die Zusammenstellung der Werkzeuge basiert auf langjähriger Erfahrung für die Anwendungen in der jeweiligen Branche.
- KUKKO unterstützt Sie gerne beim Aufbau sowie Schulung Ihrer Mitarbeiter auf die jeweiligen Produkte und Abziehprinzipien. Nehmen Sie Kontakt zu uns auf und lassen Sie sich individuell beraten.
- Einfache Nachbestückung der verkauften Produkte, durch Kennzeichnung.
- Vollständigkeit mit einem Blick überschaubar.

Art.-No.	
EVLW-1-KFZ	-487866

Verkaufswand Automotive / NFZ / Landmaschinen

ST

Für die optimale Präsentation der KUKKO Werkzeuge in Ihrem Geschäft.

NFZ



Beschreibung

- Informationen über die Produkte auf dieser Wand, erhalten Sie auf der Internetseite direkt am Produkt im Feld + besteht aus.
- Display ist beleuchtet.

Vorteil

- Die Zusammenstellung der Werkzeuge basiert auf langjähriger Erfahrung für die Anwendungen in der jeweiligen Branche.
- KUKKO unterstützt Sie gerne beim Aufbau sowie Schulung Ihrer Mitarbeiter auf die jeweiligen Produkte und Abziehprinzipien. Nehmen Sie Kontakt zu uns auf und lassen Sie sich individuell beraten.
- Einfache Nachbestückung der verkauften Produkte, durch Kennzeichnung.
- Vollständigkeit mit einem Blick überschaubar.

Art.-No.	
EVLW-1-NFZ	-487873



Abzieher-Sortiment - hydraulisch Aussenabziehen - TOP

ST

Für eine saubere und ordentliche Aufbewahrung der KUKKO Produkte in Ihrer Werkstatt.

WT-002





Beschreibung

- Die Zusammenstellung der Werkzeuge basiert auf langjähriger Erfahrung für die Anwendungen in der jeweiligen Branche.
- Informationen über die Produkte auf dieser Wand, erhalten Sie auf der Internetseite direkt am Produkt im Feld + besteht aus.

Vorteil

- Vollständigkeit mit einem Blick überschaubar.
- Zentrale Verfügbarkeit der Produkte für jeden Mitarbeiter in der Werkstatt.
- Profitieren Sie von dem KUKKO-Baukastenprinzip und kombinieren Sie die verschiedenen Typen der Abzieher „made in Germany“.

Art.-No.		 mm	 mm	max. t	Stück pieces
WT-002	-890567	90 - 200	100 - 150	7	11



Abzieher-Sortiment - Aussenabziehen - BASIC

ST

Für eine saubere und ordentliche Aufbewahrung der KUKKO Produkte in Ihrer Werkstatt.

WT-003

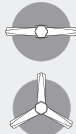



Beschreibung

- Die Zusammenstellung der Werkzeuge basiert auf langjähriger Erfahrung für die Anwendungen in der jeweiligen Branche.
- Informationen über die Produkte auf dieser Wand, erhalten Sie auf der Internetseite direkt am Produkt im Feld + besteht aus.

Vorteil

- Vollständigkeit mit einem Blick überschaubar.
- Zentrale Verfügbarkeit der Produkte für jeden Mitarbeiter in der Werkstatt.
- Profitieren Sie von dem KUKKO-Baukastenprinzip und kombinieren Sie die verschiedenen Typen der Abzieher „made in Germany“.

Art.-No.		 mm	 mm	Stück pieces
WT-003	-890574	90 - 200	100 - 150	10



Abzieher-Sortiment - Aussenabziehen - BASIC+

ST

Für eine saubere und ordentliche Aufbewahrung der KUKKO Produkte in Ihrer Werkstatt.

WT-003+S





Beschreibung

- Die Zusammenstellung der Werkzeuge basiert auf langjähriger Erfahrung für die Anwendungen in der jeweiligen Branche.
- Informationen über die Produkte auf dieser Wand, erhalten Sie auf der Internetseite direkt am Produkt im Feld + besteht aus.

Vorteil

- Vollständigkeit mit einem Blick überschaubar.
- Zentrale Verfügbarkeit der Produkte für jeden Mitarbeiter in der Werkstatt.
- Profitieren Sie von dem KUKKO-Baukastenprinzip und kombinieren Sie die verschiedenen Typen der Abzieher „made in Germany“.

Art.-No.		 mm	 mm	Stück pieces
WT-003+S	-141461	90 - 200	100 - 150	10



Abzieher-Sortiment - Automotive

ST

Für eine saubere und ordentliche Aufbewahrung der KUKKO Produkte in Ihrer Werkstatt.

WT-005







Beschreibung

- Die Zusammenstellung der Werkzeuge für die WT-005 ist speziell für den KFZ-Bereich.
- Informationen über die Produkte auf dieser Wand, erhalten Sie auf der Internetseite direkt am Produkt im Feld + besteht aus.

Vorteil

- Einen Großteil anfallender Instandsetzungsarbeiten an Fahrwerk, Motor, Scheibe etc. können problemlos und in hoher Qualität durchgeführt werden.
- Die Werkzeuge sind mit der KUKKO-Werkzeugtafel stets sichtbar und ordentlich in Ihrer Werkstatt präsent.
- Profitieren Sie von dem KUKKO-Baukastenprinzip und kombinieren Sie die verschiedenen Typen der Abzieher „made in Germany“.

Art.-No.		 mm	 mm	 mm	 mm	Stück pieces
WT-005	-038518	60 - 200	50 - 170	12 - 75	10-27	11





Abzieher-Sortiment - NFZ - BASIC

ST

Für eine saubere und ordentliche Aufbewahrung der KUKKO Produkte in Ihrer Werkstatt.

WT-008







Beschreibung

- Die Zusammenstellung der Werkzeuge basiert auf langjähriger Erfahrung für die Anwendungen in der jeweiligen Branche.
- Informationen über die Produkte auf dieser Wand, erhalten Sie auf der Internetseite direkt am Produkt im Feld + besteht aus.

Vorteil

- Vollständigkeit mit einem Blick überschaubar.
- Zentrale Verfügbarkeit der Produkte für jeden Mitarbeiter in der Werkstatt.
- Profitieren Sie von dem KUKKO-Baukastenprinzip und kombinieren Sie die verschiedenen Typen der Abzieher „made in Germany“.

Art.-No.		 mm	 mm	 mm	max. t	Stück pieces
WT-008	-890604	200	150 - 200	22 - 115	10	11

Abzieher-Sortiment - NFZ - TOP

ST

Für eine saubere und ordentliche Aufbewahrung der KUKKO Produkte in Ihrer Werkstatt.

WT-010







Beschreibung

- Die Auswahl der Werkzeuge ist speziell für den NFZ-Bereich zusammengestellt.
- Informationen über die Produkte auf dieser Wand, erhalten Sie auf der Internetseite direkt am Produkt im Feld + besteht aus.

Vorteil

- Vollständigkeit mit einem Blick überschaubar.
- Zentrale Verfügbarkeit der Produkte für jeden Mitarbeiter in der Werkstatt.
- Profitieren Sie von dem KUKKO-Baukastenprinzip und kombinieren Sie die verschiedenen Typen der Abzieher „made in Germany“.

Art.-No.		 mm	 mm	 mm	 mm	max. t	Stück pieces
WT-010	-890628	250	200	22 - 115	36 - 40	8	10

Abzieher-Sortiment - Automotive - Achse

ST

Für eine saubere und ordentliche Aufbewahrung der KUKKO Produkte in Ihrer Werkstatt.

WT-030





Beschreibung

- Die Zusammenstellung der Werkzeuge basiert auf langjähriger Erfahrung für die Anwendungen in der jeweiligen Branche.
- Informationen über die Produkte auf dieser Wand, erhalten Sie auf der Internetseite direkt am Produkt im Feld + besteht aus.

Vorteil

- Vollständigkeit mit einem Blick überschaubar.
- Zentrale Verfügbarkeit der Produkte für jeden Mitarbeiter in der Werkstatt.

Art.-No.		 mm	 mm	Stück pieces
WT-030	-893490	25 - 155	56 - 110	6

Abzieher-Sortiment - NFZ - Achse

ST

Für eine saubere und ordentliche Aufbewahrung der KUKKO Produkte in Ihrer Werkstatt.

WT-031

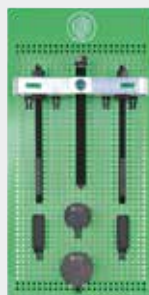



Beschreibung

- Die Zusammenstellung der Werkzeuge basiert auf langjähriger Erfahrung für die Anwendungen in der jeweiligen Branche.
- Informationen über die Produkte auf dieser Wand, erhalten Sie auf der Internetseite direkt am Produkt im Feld + besteht aus.

Vorteil

- Vollständigkeit mit einem Blick überschaubar.
- Zentrale Verfügbarkeit der Produkte für jeden Mitarbeiter in der Werkstatt.

Art.-No.		 mm	 mm	Stück pieces
WT-031	-914584	134 - 350	120 - 380	5



Abzieher-Sortiment - Industrie - TOP

ST

Für eine saubere und ordentliche Aufbewahrung der KUKKO Produkte in Ihrer Werkstatt.

WT-50







Beschreibung

- Die Zusammenstellung der Werkzeuge basiert auf langjähriger Erfahrung für die Anwendungen in der jeweiligen Branche.
- Informationen über die Produkte auf dieser Wand, erhalten Sie auf der Internetseite direkt am Produkt im Feld + besteht aus.

Vorteil

- Vollständigkeit mit einem Blick überschaubar.
- Zentrale Verfügbarkeit der Produkte für jeden Mitarbeiter in der Werkstatt.

Art.-No.		 mm	 mm	 mm	max. t
WT-50	-951114	0 - 200	100 - 300	22 - 115	4,5-6



Abzieher-Sortiment - Industrie - BASIC

ST

30-20-T







Beschreibung

- Die Zusammenstellung der Werkzeuge basiert auf langjähriger Erfahrung für die Anwendungen in der jeweiligen Branche.
- Informationen über die Produkte auf dieser Wand, erhalten Sie auf der Internetseite direkt am Produkt im Feld + besteht aus.

Vorteil

- Vollständigkeit mit einem Blick überschaubar.
- Zentrale Verfügbarkeit der Produkte für jeden Mitarbeiter in der Werkstatt.
- Profitieren Sie von dem KUKKO-Baukastenprinzip und kombinieren Sie die verschiedenen Typen der Abzieher „made in Germany“.

Art.-No.		 mm	 mm	 mm	Stück pieces
30-20-T	-875717	0 - 200	100 - 300	22 - 115	13



Abzieher-Sortiment - Industrie - BASIC+

ST

Für eine saubere und ordentliche Aufbewahrung der KUKKO Produkte in Ihrer Werkstatt.

30-20+T







Beschreibung

- Die Zusammenstellung der Werkzeuge basiert auf langjähriger Erfahrung für die Anwendungen in der jeweiligen Branche.
- Informationen über die Produkte auf dieser Wand, erhalten Sie auf der Internetseite direkt am Produkt im Feld + besteht aus.

Vorteil

- Vollständigkeit mit einem Blick überschaubar.
- Zentrale Verfügbarkeit der Produkte für jeden Mitarbeiter in der Werkstatt.
- Profitieren Sie von dem KUKKO-Baukastenprinzip und kombinieren Sie die verschiedenen Typen der Abzieher „made in Germany“.

Art.-No.		 mm	 mm	 mm	Stück pieces
30-20+T	-141454	0 - 200	100 - 300	22 - 115	14



Abzieher-Sortiment - Universal

ST

Für eine saubere und ordentliche Aufbewahrung der KUKKO Produkte in Ihrer Werkstatt.

220-T





Beschreibung

- Die Zusammenstellung der Werkzeuge basiert auf langjähriger Erfahrung für die Anwendungen in der jeweiligen Branche.
- Informationen über die Produkte auf dieser Wand, erhalten Sie auf der Internetseite direkt am Produkt im Feld + besteht aus.

Vorteil

- Vollständigkeit mit einem Blick überschaubar.
- Zentrale Verfügbarkeit der Produkte für jeden Mitarbeiter in der Werkstatt.

Art.-No.		 mm	 mm	Stück pieces
220-T	-778759	130 - 450	80 - 400	4





Abzieher-Sortiment - Innenausziehen - BASIC

ST

Für eine saubere und ordentliche Aufbewahrung der KUKKO Produkte in Ihrer Werkstatt.

WT-017



Beschreibung

- Die Zusammenstellung der Werkzeuge basiert auf langjähriger Erfahrung für die Anwendungen in der jeweiligen Branche.
- Informationen über die Produkte auf dieser Wand, erhalten Sie auf der Internetseite direkt am Produkt im Feld + besteht aus.

Vorteil

- Vollständigkeit mit einem Blick überschaubar.
- Zentrale Verfügbarkeit der Produkte für jeden Mitarbeiter in der Werkstatt.

Art.-No.							max.	Stück pieces
		mm	mm	mm	mm	mm	t	
WT-017	-141478	12 - 70	25-85	72 - 133	55 - 100	120 - 165	4	19

Abzieher-Sortiment - Innenausziehen - TOP

ST

Für eine saubere und ordentliche Aufbewahrung der KUKKO Produkte in Ihrer Werkstatt.

WT-018



Beschreibung

- Die Zusammenstellung der Werkzeuge basiert auf langjähriger Erfahrung für die Anwendungen in der jeweiligen Branche.
- Informationen über die Produkte auf dieser Wand, erhalten Sie auf der Internetseite direkt am Produkt im Feld + besteht aus.

Vorteil

- Vollständigkeit mit einem Blick überschaubar.
- Zentrale Verfügbarkeit der Produkte für jeden Mitarbeiter in der Werkstatt.

Art.-No.								max.	Stück pieces
		mm	mm	mm	mm	mm	mm	t	
WT-018	-141485	60 - 160	50 - 150	12 - 70	25 - 85	55 - 100	120 - 165	4	15

Abzieher-Sortiment - Trennabziehen

ST

Für eine saubere und ordentliche Aufbewahrung der KUKKO Produkte in Ihrer Werkstatt.

WT-019



Beschreibung

- Die Zusammenstellung der Werkzeuge basiert auf langjähriger Erfahrung für die Anwendungen in der jeweiligen Branche.
- Informationen über die Produkte auf dieser Wand, erhalten Sie auf der Internetseite direkt am Produkt im Feld + besteht aus.

Vorteil

- Vollständigkeit mit einem Blick überschaubar.
- Zentrale Verfügbarkeit der Produkte für jeden Mitarbeiter in der Werkstatt.

Art.-No.							max.	Stück pieces
		mm	mm	mm	mm	mm	t	
WT-019	-141492	50 - 95	70 - 170	122 -	12 - 155	200	5	6

Abzieher-Sortiment - Automotive - Fahrwerk

ST

Für eine saubere und ordentliche Aufbewahrung der KUKKO Produkte in Ihrer Werkstatt.

WT-014



Beschreibung

- Die Zusammenstellung der Werkzeuge basiert auf langjähriger Erfahrung für die Anwendungen in der jeweiligen Branche.
- Informationen über die Produkte auf dieser Wand, erhalten Sie auf der Internetseite direkt am Produkt im Feld + besteht aus.

Vorteil

- Vollständigkeit mit einem Blick überschaubar.
- Zentrale Verfügbarkeit der Produkte für jeden Mitarbeiter in der Werkstatt.

Art.-No.							Stück pieces
		mm	mm	mm	mm	mm	
WT-014	-890635	95	170	18 - 40	50	85	10



Zwingen-Sortiment - Ganzstahl - Premium

ST

Für eine saubere und ordentliche Aufbewahrung der KUKKO Produkte in Ihrer Werkstatt.

WT-020





Beschreibung

- Die Zusammenstellung der Werkzeuge basiert auf langjähriger Erfahrung für die Anwendungen in der jeweiligen Branche.
- Informationen über die Produkte auf dieser Wand, erhalten Sie auf der Internetseite direkt am Produkt im Feld + besteht aus.

Vorteil

- Vollständigkeit mit einem Blick überschaubar.
- Zentrale Verfügbarkeit der Produkte für jeden Mitarbeiter in der Werkstatt.

Art.-No.		 mm	Stück pieces
WT-020	-141508	160x80; 250x100; 250x120; 300x140; 200x100	15

Zwingen-Sortiment - Temperguss - Premium

ST

Für eine saubere und ordentliche Aufbewahrung der KUKKO Produkte in Ihrer Werkstatt.

WT-021





Beschreibung

- Die Zusammenstellung der Werkzeuge basiert auf langjähriger Erfahrung für die Anwendungen in der jeweiligen Branche.
- Informationen über die Produkte auf dieser Wand, erhalten Sie auf der Internetseite direkt am Produkt im Feld + besteht aus.

Vorteil

- Vollständigkeit mit einem Blick überschaubar.
- Zentrale Verfügbarkeit der Produkte für jeden Mitarbeiter in der Werkstatt.

Art.-No.		 mm	Stück pieces
WT-021	-141515	160x80; 250x100; 250x120; 300x140	12



Wandtafel, unbestückt

ST

Für eine saubere und ordentliche Aufbewahrung der verschiedenen KUKKO Abzieher in Ihrer Werkstatt.

WT-000



Art.-No.		 mm	 mm
WT-000	-890550	500	1000

Werkstattwagen

ST

Werkstattwagen frei kombinierbar mit Schubfächern für das bewährte KUKKO L-BOXX-System.

K-CubeBoxx







Beschreibung

- Kippsicher durch stabile Bauweise.
- Leichtgängige und stabile Lastrollen, davon zwei mit Bremsen.
- Einfaches Bestücken der Auszüge mit KUKKO L-Boxx Koffern.
- Auslieferung fertig montiert inklusive schwarzer Gummimatte in der Ablagewanne.

Vorteil

- Ideale Arbeitshöhe für den Einsatz in Werkstätten und der Industrie.
- Leichtgängige Auszüge und Selbststeinzug der Schubfächer.
- KUKKO L-BOXX schnell und einfach aufsetzbar durch Schnellarretierung.
- Individuelle Verwendung der großen L+BOXX durch einfache Herausnahme der Schubfächer.

Art.-No.		 mm	 mm	 mm	 mm
K-CubeBoxx	-909986	4	620	1035	560

12

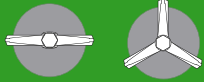

Abzughaken der Baureihen 20 und 30

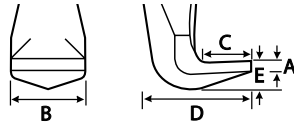
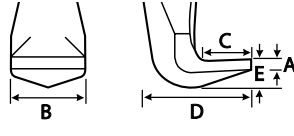
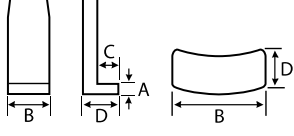
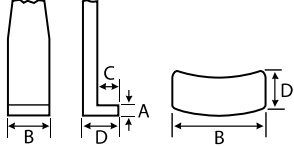
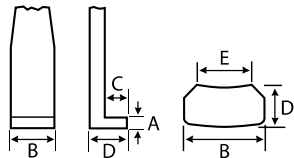
Baureihe	Maße der Abzughakenklauen	A	B	C	D	E	 mm
		mm	mm	mm	mm	mm	
20 20+ 30 30+		3,0	20	15	31	10	100
		4,0	24	18	40	9	150
		4,0	35	37	67	20	200
20 20+ 30 30+		3,0	20	15	31	10	200
		3,0	20	15	31	10	250
		4,0	24	18	40	9	300
		4,0	35	37	67	20	300
		4,0	35	37	67	20	400
		4,0	35	37	67	20	500
20-S 20+S 30-S 30+S		2,6	30	7	14	-	100
		4,0	32	8	19	-	150
		6,5	35	17	52	-	200
20-S 20+S 30-S 30+S		2,6	30	7	14	-	200
		2,6	30	7	14	-	250
		4,0	32	8	19	-	300
		6,5	35	17	40	-	300
		6,5	35	17	40	-	400
		6,5	35	17	40	-	500
20-S-T 20+S-T 30-S-T 30+S-T		3,0	24	7	12	15	100
		3,0	24	7	12	15	200
		3,0	24	7	12	15	250



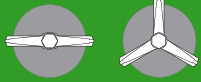

KUKKO Abzughaken						
Art.-No. Paar	 Art.-No. Paar	passt zu  KUKKO-Abzieher:	Art.-No. Satz	 Art.-No. Satz	passt zu  KUKKO-Abzieher:	
1-90-P	1-92-P	20-1; 20-10	1-90-S	1-92-S	30-1; 30-10	
2-150-P	2-152-P	20-2; 20-20	2-150-S	2-152-S	30-2; 30-20	
3-200-P	3-202-P	20-3; 20-30; 20-4; 20-40	3-200-S	3-202-S	30-3; 30-30; 30-4; 30-40	
1-190-P	1-192-P	20-1; 20-10	1-190-S	1-192-S	30-1; 30-10	
1-250-P	1-252-P	20-1; 20-10	1-250-S	1-252-S	30-1; 30-10	
2-300-P	2-302-P	20-2; 20-20	2-300-S	2-302-S	30-2; 30-20	
3-300-P	3-302-P	20-3; 20-30; 20-4; 20-40	3-300-S	3-302-S	30-3; 30-30; 30-4; 30-40	
3-400-P	3-402-P	20-3; 20-30; 20-4; 20-40	3-400-S	3-402-S	30-3; 30-30; 30-4; 30-40	
3-500-P	3-502-P	20-3; 20-30; 20-4; 20-40	3-500-S	3-502-S	30-3; 30-30; 30-4; 30-40	
1-91-P	1-93-P	20-1; 20-10	1-91-S	1-93-S	30-1; 30-10	
2-151-P	2-153-P	20-2; 20-20	2-151-S	2-153-S	30-2; 30-20	
3-201-P	3-203-P	20-3; 20-30	3-201-S	3-203-S	30-3; 30-30	
1-191-P	1-193-P	20-1; 20-10	1-191-S	1-193-S	30-1; 30-10	
1-251-P	1-253-P	20-1; 20-10	1-251-S	1-253-S	30-1; 30-10	
2-301-P	2-303-P	20-2; 20-20	2-301-S	2-303-S	30-2; 30-20	
3-301-P	3-303-P	20-3; 20-30	3-301-S	3-303-S	30-3; 30-30	
3-401-P	3-403-P	20-3; 20-30	3-401-S	3-403-S	30-3; 30-30	
3-501-P	3-503-P	20-3; 20-30	3-501-S	3-503-S	30-3; 30-30	
1-94-P	1-95-P	20-1; 20-10	1-94-S	1-95-S	30-1; 30-10	
1-194-P	1-195-P	20-1; 20-10	1-194-S	1-195-S	30-1; 30-10	
1-254-P	1-255-P	20-1; 20-10	1-254-S	1-255-S	30-1; 30-10	



Abzughaken

Baureihe	Maße der Abzughakenklauen	A mm	B mm	C mm	D mm	E mm	C2 mm	E2 mm
12-1 - 12-3		3,0	14	13	25	17	-	-
		3,0	17	13	27	20	-	-
		4,0	20	15	35	28	-	-
12-4 - 12-7		4	18	19	63	20	21	30
		4	18	19	63	20	21	30
		4	28	22	70	20	21	30
		4	28	22	70	20	21	30
14		2,5	21	3,5	8,5	-	-	-
		4,0	30	4	1-2	-	-	-
		4,0	30	5	1-3	-	-	-
		2,5	11	3,5	8,5	-	-	-
		4,0	30	5	1-3	-	-	-
41 42		2,0	10	7	15	4	-	-
		2,0	11	8	15	4	-	-
		2,0	11	9	16	5	-	-
		3,0	18	13	22	7,5	-	-
		4,0	24	18	35	9	-	-
		5,0	34	23	35	15	-	-
43 44 45		2,0	11	10	17	5	-	-
		2,0	11	10	17	5	-	-
		2,0	11	11	18,5	5	-	-
		3,0	16	11	20	7	-	-
		3,0	17	14	30	10	-	-
		3,0	20	19	32	12	-	-
		3,0	26	22	17	12	-	-
		4,0	28	24	40	16	-	-
		4,0	28	24	40	16	-	-
		7,0	10	22	60	22	-	-
46 47		8,0	30	22	50	22	-	-
		6,0	30	24	50	22	-	-
110		2,5	12	5	15	7	-	-
		5	15	10	25	13	-	-
		6	18	12	30	14	-	-
		9	20	12	35	18	-	-
		9	20	12	35	18	-	-
112 113		10°	10	7	12	5	-	-
		15°	10	7	12	5	-	-
		15°	15	8	15	6	-	-
		15°	15	8	15	5,5	-	-
		5°	20	11	20	6,5	-	-
120 130		4	21	15	32	9	-	-
		4	21	15	32	9	-	-
		4	28	18	43	15	-	-
		4	28	18	43	15	-	-



Art.- No.	verbaut in		Art.- No.	verbaut in	
	Paar	 KUKKO-Abzieher:		Satz	 KUKKO-Abzieher:
-	-	-	12-1-100-S	12-1	
-	-	-	12-2-125-S	12-2	
-	-	-	12-3-180-S	12-3	
-	-	-	12-4-225-E	12-4	
-	-	-	12-5-275-E	12-5	
-	-	-	12-6-300-E	12-6	
-	-	-	12-7-350-E	12-7	
14-1-85-P	14-1	-	-	-	
14-2-125-P	14-2	-	-	-	
14-3-160-P	14-3	-	-	-	
14-01-85-P	14-01	-	-	-	
14-03-160-P	14-03	-	-	-	
41-0-40-P	41-0	42-0-40-S	42-0		
41-1-65-P	41-1	42-1-65-S	42-1		
41-2-80-P	41-2	42-2-80-S	42-2		
41-3-120-P	41-3	42-3-120-S	42-3		
41-4-160-P	41-4	42-4-160-S	42-4		
41-5-200-P	41-5	42-5-200-S	42-5		
43-1-50-P	43-1	43-11-50-S	43-11		
43-2-70-P	43-2	43-12-70-S	43-12		
43-3-80-P	43-3	43-13-80-S	43-13		
44-1-100-P	44-1	45-1-100-S	45-1		
44-2-120-P	44-2	45-2-120-S	45-2		
44-3-160-P	44-3	45-3-160-S	45-3		
44-4-200-P	44-4	45-4-200-S	45-4		
44-5-250-P	44-5	45-5-250-S	45-5		
44-6-275-P	44-6	45-6-275-S	46-6		
-	-	45-7-350-S	45-7		
46-300	46-1-A; 46-1-B 46-2-A; 46-2-B	46-300	47-1-A; 47-1-B 47-2-A; 47-2-B		
46-450	46-2-A; 46-2-B	46-450	47-2-A; 47-2-B		
110-01-50-P	110-01; 110-02	-	-		
110-1-100-P	110-1; 110-10	-	-		
110-2-150-P	110-2; 110-20	-	-		
110-3-200-P	110-3	-	-		
110-4-250-P	110-4	-	-		
112-1-45-P	112-1	-	-		
112-10-70-P	112-10	-	-		
112-2-70-P	112-2	-	-		
112-20-100-P	112-20	113-20-100-S	113-20		
112-3-165-P	112-3	113-3-165-S	113-3		
0-100-P	120-1; 120-10	0-100-S	130-10		
0-148-P	120-2	0-148-S	130-2		
0-150-P	120-20	0-150-S	130-20		
0-200-P	120-3; 120-30	0-200-S	130-3		



Abzughaken

Baureihe	Maße der Abzughakenklauen	A mm	B mm	C mm	D mm	E mm	A2 mm	B2 mm	C2 mm	D2 mm	E2 mm	 mm
201 202 203 208-0		3,0	11	8	17	6	2	11	5	14	6	-
		3,0	15	12	25	7	2	9	9	22,5	7	-
		4,0	26	20	35	7	3	20	18	33	7	8
		5,0	26	20	35	12	4	26	20	35	12	8
		8,0	26	21	45	20	8	26	17	40	20	-
		7,5	8,5	3,5	11,5	7,5	6	6	3,5	8,5	6	-
5,0	10	9	15	5	5	10	9	20	5	-		
208 209		3,5	16	13	26	10	-	-	-	-	-	-
		4,5	20	20	30	13	-	-	-	-	w-	-
204		4,0	22	12	22	8,5	-	-	-	-	-	-
		3,5	24	12	25	10	-	-	-	-	-	-
		4,0	30	21	35	15	-	-	-	-	-	-
204-0		2,5	18	10	20	5	-	-	-	-	-	-
		3,0	24	9	20	6	-	-	-	-	-	-
210		4,0	25	15	35	11	2	25	5	25	17	-
		4,0	25	15	40	15	1,5	25	5	36	22	-
		4,0	25	15	50	15	2,0	25	5	31	22	-
205 206 207		2,0	14	12	27	7,5	-	-	-	-	-	-
		3,0	18	14	41	8	-	-	-	-	-	-
		4,0	24	15	50	18	-	-	-	-	-	-
		5,0	30	19	48	18	-	-	-	-	-	-
		8,0	30	22	46	20	-	-	-	-	-	-
4,5	30	22	58	19	-	-	-	-	-	-		
482 483		2,0	8	8	11	4	-	-	-	-	-	-
		2,5	8	8	12	5	-	-	-	-	-	-
		3,0	14	8	17	8	-	-	-	-	-	-
		3,5	16	9	22	9	-	-	-	-	-	-
		3,5	16	12	25	10	-	-	-	-	-	-
820 844 845		5,0	30	20	40	8	-	-	-	-	-	-
		6,5	25,5	13	40	-	-	-	-	-	-	-
		6,5	25,5	13	38	-	-	-	-	-	-	-
		6,5	25,5	16	44	-	-	-	-	-	-	-
		6,5	25,5	13	42	-	-	-	-	-	-	-
		6,5	25,5	13	44	-	-	-	-	-	-	-
Y-205 Y-206		5,0	29	25	102	33	-	-	-	-	-	-
		5,0	38,5	30	125	41	-	-	-	-	-	-
		10,0	30	42	155	63	-	-	-	-	-	-
Y-208		4,0	24	15	50	18	-	-	-	-	-	-
		4,5	30	22	58	19	-	-	-	-	-	-



	Art.- No. Paar	verbaut in  KUKKO-Abzieher:	Art.- No. Satz	verbaut in  KUKKO-Abzieher:	verbaut in  KUKKO-Abzieher:
	201-075-P	201-0	202-075-S	202-0	203-0
	201-1-85-P	201-1	202-1-85-S	202-1	203-1
	201-2-130-P	201-2	202-2-130-S	202-2	203-2
	201-3-260-P	201-3	202-3-260-S	202-3	203-3
	201-4-300-P	201-4	202-4-300-S	202-4	203-4
	201-S-P	201-S	202-S-S	202-S	-
	208-0-100-P	208-0	209-0-100-S	209-0	-
	208-01-125-P	208-01	209-01-125-S	209-01	-
	208-02-190-P	208-02	209-02-190-S	209-02	-
	204-1-90-P	204-1	-	-	-
	204-2-100-P	204-2	-	-	-
	204-3-140-P	204-3	-	-	-
	204-0-70-P	204-0	-	-	-
	204-02-100-P	204-02 204-V	-	-	-
	210-1-170-P	210-1	-	-	-
	210-2-270-P	210-2	-	-	-
	210-3-325-P	210-3	-	-	-
	205-00-100-P	205-00	206-00-100-S	206-00; 207-00	-
	205-01-150-P	205-01	206-01-150-S	206-01; 207-01	-
	205-02-220-P	205-02	206-02-220-S	206-02; 207-02; 206-02-B; 207-02-B	-
	205-1-280-P	205-1	206-1-280-S	206-1; 207-1; 206-1-B; 207-1-B	-
	205-2-400-P	205-2	206-2-400-S	206-2; 207-2; 206-2-B; 207-2-B209-2-B	-
	205-3-540-P	205-3	206-3-540-S	206-3; 207-3; 206-3-B; 207-3-B	-
	482-1-40-P	482-1	-	-	-
	482-2-90-P	482-2	483-2-90-S	483-2	-
	482-3-150-P	482-3	483-3-150-S	483-3	-
	482-4-200-P	482-4	483-4-200-S	483-4	-
	482-5-250-P	482-5	483-5-250-S	483-5	-
	820-225-P	820-0	-	-	-
	844-100	844-1-B	844-100	845-1-B	-
	844-150	844-2-B	844-150	845-2-B	-
	844-200	844-4-B	844-200	845-4-B	-
	844-250	844-3-B	844-250	845-3-B	-
	844-251	844-5-B	844-251	845-5-B	-
	Y205-00	Y20-205 ; Y28-205	Y205-00	Y20-206; Y28-206	-
	Y305-00	Y30-205; Y38-205	Y305-00	Y30-206; Y38-206	-
	Y505-00	Y50-205; Y58-205	Y505-00	Y50-206; Y58-206	-
	-	-	206-02-220-S	Y05-208; Y08-208	-
	-	-	206-3-540-S	Y10-208; Y18-208	-



INDEX

1-190-P.....	36	11-1-A5.....	33	142-5.....	130	2-300-S.....	36
1-190-S.....	36	11-1-AV.....	35	142-F-SW.....	152	2-301-P.....	37
1-191-P.....	37	11-1-B.....	33	142-G-3.....	136	2-301-S.....	37
1-191-S.....	37	11-1-BV.....	35	142-G-4.....	136	2-302-P.....	39
1-192-P.....	39	11-2-A.....	33	142-G-6-H15.....	136	2-302-S.....	39
1-192-S.....	39	11-2-A3.....	33	142-T-4.....	130	2-303-P.....	40
1-193-P.....	40	11-2-A4.....	33	129-0-25.....	131	2-303-S.....	40
1-193-S.....	40	11-2-A5.....	33	129-0-29.....	131	2-V-150-P.....	49
1-194-P.....	38	11-2-AV.....	35	129-0-DC-1.....	131	2-V-150-S.....	49
1-194-S.....	38	11-2-B.....	33	129-0-DC-2.....	131	20-1-2.....	17
1-195-P.....	41	11-2-BV.....	35	129-0.....	131	20-1-25.....	17
1-195-S.....	41	11-3-B.....	33	129-1-B-1.....	132	20-1-4.....	17
1-250-P.....	36	11-520.....	35	129-1.....	132	20-1-5-T.....	26
1-250-S.....	36	11-650.....	35	129-2.....	132	20-1-S.....	23
1-251-P.....	37	110-01.....	69	129-25.....	131	20-10-2.....	17
1-251-S.....	37	110-02.....	69	129-3-A-32.....	132	20-10-25.....	17
1-252-P.....	39	110-10.....	69	129-3-A-34.....	132	20-10-4.....	17
1-252-S.....	39	110-1.....	69	129-3-A.....	132	20-10-P3.....	18
1-253-P.....	40	110-20.....	69	129-3-H.....	133	20-10-S-T.....	26
1-253-S.....	40	110-2.....	69	129-3.....	133	20-10-S.....	23
1-254-P.....	38	110-3.....	69	129-36-H.....	135	20-10-SP-T.....	26
1-254-S.....	38	110-4.....	69	129-36.....	135	20-10-SP.....	24
1-255-P.....	41	112-10.....	59	129-4-30.....	133	20-10-V.....	153
1-255-S.....	41	112-1.....	59	129-4-H.....	133	20-10.....	16
1-400-P.....	36	112-20.....	59	129-4.....	133	20-1.....	16
1-400-S.....	36	112-2.....	59	129-5-45-H10.....	135	20-2-3-B.....	18
1-401-P.....	37	112-3.....	59	129-5-45-H20.....	135	20-2-3.....	17
1-401-S.....	37	113-20.....	59	129-5-45.....	134	20-2-B.....	16
1-90-P.....	36	113-3.....	59	129-5-50-H10.....	135	20-2-S.....	23
1-90-S.....	36	116-20.....	154	129-5-50-H20.....	135	20-20-3-B.....	18
1-91-P.....	37	118-0.....	154	129-5-50.....	134	20-20-3.....	17
1-91-S.....	37	118-1.....	154	129-5-H.....	134	20-20-B.....	16
1-92-P.....	39	119-0.....	146	129-5.....	134	20-20-P2.....	18
1-92-S.....	39	119-1.....	146	129-6.....	136	20-20-S.....	23
1-93-P.....	40	12-1.....	66	13-HP-100.....	120	20-20-SP.....	24
1-93-S.....	40	12-2.....	66	13-HP-180.....	121	20-20.....	16
1-94-P.....	38	12-3.....	66	13-ME-180.....	121	20-2.....	16
1-94-S.....	38	12-4.....	66	13-TP-1.....	121	20-3-25.....	17
1-95-P.....	41	12-5.....	66	13-TP-2.....	121	20-3-3-B.....	18
1-95-S.....	41	12-6.....	66	13-TP-3.....	121	20-3-3.....	17
1-V-100-P.....	49	12-7.....	66	130-10.....	68	20-3-4-B.....	18
1-V-100-S.....	49	120-10.....	68	130-20.....	68	20-3-4.....	17
1-V-150-P.....	49	120-1.....	68	130-2.....	68	20-3-5-B.....	18
1-V-150-S.....	49	120-20.....	68	130-3.....	68	20-3-5.....	17
10-A.....	150	120-2.....	68	133-100.....	166	20-3-B.....	16
10-G.....	150	120-30.....	68	133-105.....	166	20-3-H.....	116
10-M.....	151	120-3.....	68	133-110.....	166	20-3-H.....	34
100-0.....	146	120-ST.....	68	133-115.....	166	20-3-S.....	23
100-1.....	146	121-182.....	157	133-120.....	166	20-30-3-B.....	18
100-2.....	146	121-184.....	157	133-24.....	166	20-30-3.....	17
100-3.....	146	121-186.....	157	133-27.....	166	20-30-4-B.....	18
101-1.....	147	121-190.....	157	133-30.....	166	20-30-4.....	17
101-2.....	147	121-200.....	157	133-32.....	166	20-30-5-B.....	18
101-3.....	147	121-225.....	157	133-34.....	166	20-30-5.....	17
102-0.....	147	121-260.....	157	133-36.....	166	20-30-B.....	16
102-1.....	147	121-265.....	157	133-41.....	166	20-30-H.....	116
103-1.....	154	121-266.....	157	133-46.....	166	20-30-H.....	34
103-2.....	154	121-293.....	157	133-50.....	166	20-30-P3.....	18
103-3.....	154	121-319.....	157	133-55.....	166	20-30-S.....	23
104-32.....	149	121-326.....	157	133-60.....	166	20-30-SP.....	24
104.....	149	121-389.....	157	133-65.....	166	20-30.....	16
105-0.....	149	123-2.....	144	133-70.....	166	20-3.....	16
105-1.....	149	123-3.....	144	133-75.....	166	20-4-3-B.....	18
108-1.....	149	123.....	144	133-80.....	166	20-4-3.....	17
108-2.....	149	124-20-A.....	154	133-85.....	166	20-4-4-B.....	18
108-3.....	149	124-20-B.....	154	133-90.....	166	20-4-4.....	17
11-0-A.....	33	124-20-U.....	154	133-95.....	166	20-4-5-B.....	18
11-0-A3.....	33	124-K.....	155	134.....	155	20-4-5.....	17
11-0-A4.....	33	126-10.....	144	135-1.....	131	20-4-AV.....	34
11-0-A5.....	33	126-15.....	145	135-2.....	131	20-4-B.....	16
11-0-AV.....	35	127-2.....	130	135-3.....	131	20-4-H.....	34
11-0-B.....	33	127-3.....	130	135-4.....	131	20-40-4-B.....	18
11-0-BV.....	35	127-4.....	130	135-5.....	131	20-40-4.....	17
11-0-T.....	35	128-1.....	130	139-1.....	83	20-40-5-B.....	18
11-1-A.....	33	128-2.....	130	14-01.....	56	20-40-5.....	17
11-1-A3.....	33	128-3.....	130	14-03.....	56	20-40-AV.....	34
11-1-A4.....	33	128-4.....	130	14-1.....	56	20-40-B.....	16



200-U.....	69	21-4-E.....	79	28-4.....	56	32-2.....	148	483-4.....	60
200-UM.....	69	21-40.....	78	28-A.....	81	33.....	148	483-5.....	60
201-0.....	62	21-41.....	78	28-B.....	81	34-0.....	148	486-1.....	56
201-1.....	62	21-42.....	78	28-C.....	83	34-1.....	148	49-0-S.....	161
201-2.....	62	21-43.....	78	28-D.....	83	38.....	150	49-01.....	161
201-3.....	62	21-44-E.....	78	29-A-69.....	91	4-SP-P.....	41	49-02.....	161
201-4.....	62	21-44.....	78	3-200-P.....	36	4-SP-S.....	41	49-03.....	161
201-5.....	62	21-45.....	78	3-200-S.....	36	40-3.....	150	49-04.....	161
202-0.....	63	21-46.....	78	3-201-P.....	37	40-5.....	150	49-05.....	161
202-1.....	63	21-4.....	78	3-201-S.....	37	406-100.....	167	49-06.....	161
202-2.....	63	21-5-E.....	79	3-202-P.....	39	406-105.....	167	49-1.....	161
202-3.....	63	21-5.....	78	3-202-S.....	39	406-110.....	167	49-2.....	161
202-4.....	63	21-6-E.....	79	3-203-P.....	40	406-115.....	167	49-3.....	161
202-5.....	62	21-6.....	78	3-203-S.....	40	406-120.....	167	49-4.....	161
203-0.....	63	21-7-E.....	79	3-250-P.....	36	406-24.....	167	49-5.....	161
203-1.....	63	21-7.....	78	3-250-S.....	36	406-27.....	167	49-6.....	161
203-2.....	63	21-8.....	78	3-300-P.....	36	406-30.....	167	49-7.....	161
203-3.....	63	21-89.....	78	3-300-S.....	36	406-32.....	167	49-8.....	161
203-4.....	63	21-90.....	78	3-301-P.....	37	406-34.....	167	49-9.....	161
204-02.....	64	21-9.....	78	3-301-S.....	37	406-36.....	167	49-A.....	162
204-0.....	64	21-V-040.....	79	3-302-P.....	39	406-38.....	167	49-B.....	162
204-1.....	64	21-V-060.....	79	3-302-S.....	39	406-41.....	167	49-C.....	162
204-2.....	64	21-V-0.....	79	3-303-P.....	40	406-46.....	167	49-T-1.....	160
204-30.....	144	21-V-080.....	79	3-303-S.....	40	406-50.....	167	49-T-2.....	160
204-3.....	64	21-V-310.....	79	3-400-P.....	36	406-55.....	167	49-T-3.....	160
204-44.....	148	210-1.....	65	3-400-S.....	36	406-60.....	167	49-T-4.....	160
204-V.....	153	210-2.....	65	3-401-P.....	37	406-65.....	167	49-T-5.....	160
205-00.....	53	210-3.....	65	3-401-S.....	37	406-70.....	167	49-T-A.....	161
205-01.....	53	219-1.....	49	3-402-P.....	39	406-75.....	167	49-U-11.....	160
205-02-B.....	53	22-0-1.....	80	3-402-S.....	39	406-80.....	167	49-U-12.....	160
205-02.....	53	22-0-2.....	80	3-403-P.....	40	406-85.....	167	49-U-13.....	160
205-1-B.....	53	22-0.....	80	3-403-S.....	40	406-90.....	167	49-U-14.....	160
205-1.....	53	22-1-AS.....	84	3-500-P.....	36	406-95.....	167	49-U-15.....	160
205-2-B.....	53	22-1.....	80	3-500-S.....	36	41-0.....	50	49-U-B.....	160
205-2.....	53	22-2.....	80	3-501-P.....	37	41-1.....	50	5-SP-P.....	41
205-3-B.....	53	22-3.....	80	3-501-S.....	37	41-2.....	50	50-1.....	162
205-3.....	53	22-4.....	80	3-502-P.....	39	41-3.....	50	50-2.....	162
205-65.....	55	22-5.....	80	3-502-S.....	39	41-4.....	50	50-3.....	162
205-80.....	55	220-02.....	61	3-503-P.....	40	41-5-B.....	50	51-1.....	162
205-95.....	55	220-03.....	61	3-503-S.....	40	41-5.....	50	51-2.....	162
206-00.....	54	220-K.....	61	30-1-2.....	22	42-0.....	51	51-3.....	162
206-01.....	54	220-T.....	191	30-1-5-T.....	27	42-1.....	51	52.....	162
206-02-B.....	54	2200-1.....	157	30-1-S.....	25	42-2.....	51	53-10.....	163
206-02.....	54	2200-2.....	157	30-10-2.....	22	42-3.....	51	53-12.....	163
206-1-B.....	54	2200-3.....	157	30-10-P3.....	23	42-4.....	51	53-14.....	163
206-1.....	54	2200-4.....	157	30-10-5-T.....	27	42-5-B.....	51	53-16.....	163
206-2-B.....	54	2200.....	157	30-10-S.....	25	42-5.....	51	53-18.....	163
206-2.....	54	220.....	61	30-10-SP-T.....	27	43-001.....	57	53-20.....	163
206-3-B.....	54	221-G.....	85	30-10-SP.....	25	43-011.....	57	53-22.....	163
206-3.....	54	222-S.....	103	30-10.....	21	43-11.....	58	53-24.....	163
207-00.....	55	222-U.....	103	30-1.....	21	43-12.....	58	53-30.....	163
207-01.....	55	223-G.....	85	30-2-3-B.....	22	43-13.....	58	53-5.....	163
207-02-B.....	55	223-K.....	85	30-2-3.....	22	43-1.....	58	53-6.....	163
207-02.....	55	223.....	84	30-2-B.....	21	43-2.....	58	53-7.....	163
207-1-B.....	55	224-1.....	85	30-2-S.....	25	43-3.....	58	53-8.....	163
207-1.....	55	224-2.....	85	30-20-3-B.....	22	44-1.....	58	53.....	163
207-2-B.....	55	225-1.....	156	30-20-3.....	22	44-2.....	58	54-2-M.....	124
207-2.....	55	225-2.....	156	30-20-B.....	21	44-3.....	58	54-2.....	124
207-3-B.....	55	225-3.....	156	30-20-P2.....	23	44-4.....	58	54-3-M.....	124
207-3.....	55	225-SK.....	155	30-20-S.....	25	44-5.....	58	54-3.....	124
207-65.....	55	225.....	145	30-20-SP.....	25	44-6.....	58	55-0-M.....	124
207-80.....	55	229-1-2.....	151	30-20-T.....	191	45-1.....	59	55-0.....	124
207-95.....	55	229-1.....	151	30-20.....	21	45-2.....	59	55-1-M.....	124
208-01.....	70	229-2.....	151	30-2.....	21	45-3.....	59	55-1.....	124
208-02.....	70	229-3.....	151	30-3-25.....	22	45-4.....	59	55-2-M.....	124
208-0.....	70	230-I.....	155	30-3-3-B.....	22	45-5.....	59	55-2.....	124
208-2-B.....	71	230-S.....	143	30-3-3.....	22	45-6.....	59	55-3-M.....	124
209-01.....	70	230.....	143	30-3-4-B.....	22	45-7.....	59	55-3.....	124
209-02.....	70	23.....	103	30-3-4.....	22	46-1-A.....	51	55-4-M.....	124
209-0.....	71	24-A.....	83	30-3-5-B.....	22	46-1-B.....	52	55-4.....	124
209-2-B.....	71	24-B.....	83	30-3-5.....	22	46-2-A.....	51	56-1-M.....	125
21-0-E.....	79	24-C.....	83	30-3-B.....	21	46-2-B.....	52	56-1.....	125
21-00-E.....	79	25-A.....	82	30-3-P3.....	23	47-1-A.....	52	56-2-M.....	125
21-00.....	78	25-B.....	82	30-3-S.....	25	47-1-B.....	52	56-2.....	125
21-01-E.....	79	25-C.....	82	30-3-SP.....	25	47-2-A.....	52	56-3-M.....	125
21-01.....	78	25-D.....	82	30-30-B.....	21	47-2-B.....	52	56-3.....	125
21-02.....	78	25-K.....	82	30-30.....	21	48.....	153	58-UNC10.....	142
21-0.....	78	25-N.....	82	30-3.....	21	482-1.....	60	58-UNC12.....	142
21-1-E.....	79	26-A.....	81	30-40.....	21	482-2.....	60	58-UNC14.....	142
21-1.....	78	26-B.....	81	30-4.....	21	482-3.....	60	58-UNC38.....	142
21-2-E.....	79	27-A.....	85	30-5.....	21	482-4.....	60	58-UNC516.....	142
21-2.....	78	28-1.....	56	31-1.....	147	482-5.....	60	58-UNC58.....	142
21-3-E.....	79	28-2.....	56	31-2.....	147	483-2.....	60	58-UNC716.....	142
21-3.....	78	28-3.....	56	32-1.....	148	483-3.....	60	58-UNC916.....	142



600-17.....	49	720-028.....	137	845-858.....	116	Y	Y28-180.....	175
608080.....	43	728T-A0.....	104	880-800.....	117	Y-01-17.....	Y28-200.....	185
608130.....	43	728T-A01.....	104	880-801.....	117	Y-02-17.....	Y28-205.....	170
609087.....	43	728T-A1.....	104	880-802.....	117	Y-03-17.....	Y28-206.....	171
609105.....	43	728T-A11.....	104	9-1-ERS.....	47	Y-04-17.....	Y28-218.....	176, 185
610070.....	43	728T-A2.....	104	9-1.....	47	Y-05-17.....	Y28-256.....	171, 185
610094.....	43	728T-A21.....	104	9-2-ERS.....	47	Y-06-17.....	Y30-180.....	177
610110.....	43	728T-A3.....	104	9-2.....	47	Y-07-17.....	Y30-205.....	172
610120.....	43	728T-A31.....	104	9-3-ERS.....	47	Y-08-17.....	Y30-206.....	173
612080.....	43	728T-A4.....	104	9-3.....	47	Y-09-17.....	Y300-00.....	179
612110.....	43	728T-A41.....	104	97-1.....	47	Y-10-17.....	Y305-00.....	172
612130.....	43	728T729.....	105	97-2.....	47	Y-11-17.....	Y305-20.....	172
612150.....	43	729T-J0.....	104	97-3.....	47	Y-12-17.....	Y306-30.....	172
612200.....	43	729T-J01.....	104	97-4.....	47	Y-13-17.....	Y318-03.....	176
614135.....	43	729T-J1.....	104	98-1.....	157	Y-14-17.....	Y318-04.....	176
614160.....	43	729T-J11.....	104	98-2.....	157	Y-15-17.....	Y318-10.....	173, 177
614200.....	43	729T-J2.....	104	D		Y-16-17.....	Y318-11.....	173, 177
614250.....	43	729T-J21.....	104	David-0.....	184	Y-17-17.....	Y318-33.....	176
616220.....	43	729T-J3.....	104	E		Y-18-17.....	Y318-36-P.....	176
616270.....	43	729T-J31.....	104	EVLW-1-INDUSTRIE.....	188	Y-19-17.....	Y318-37-P.....	176
616325.....	43	729T-J4.....	104	EVLW-1-KFZ.....	188	Y-20-17.....	Y318-38-P.....	176
618068.....	43	729T-J41.....	104	EVLW-1-NFZ.....	188	Y-215-2.....	Y318-39-P.....	176
618105.....	43	75.....	46	G		Y-215-3.....	Y318-41-P.....	176
618175.....	43	8-01-176.....	47	GOLIATH-200.....	183	Y-215-4.....	Y38-180.....	175
618210.....	43	8-01.....	47	GOLIATH-218.....	184	Y-221-E.....	Y38-205.....	170
620172.....	43	8-02-176.....	47	GOLIATH-218.....	184	Y-315-4.....	Y38-206.....	171
620230.....	43	8-02.....	47	GOLIATH-256.....	183	Y-315-5.....	Y38-300.....	185
620250.....	43	8-1-B.....	46	GOLIATH-300.....	183	Y-321-E.....	Y38-318.....	176, 185
621130.....	43	8-1-ERS.....	46	GOLIATH-318.....	184	Y-515-5.....	Y38-356.....	171, 185
621170.....	43	8-1-F.....	46	GOLIATH-356.....	183	Y-515-6.....	Y50-180.....	177
621220.....	43	8-2-ERS.....	46	GOLIATH-500.....	183	Y-515-7.....	Y50-205.....	172
621300.....	43	8-2-K.....	46	GOLIATH-518.....	184	Y-521-E.....	Y50-206.....	173
621355.....	43	8-2-M.....	46	GOLIATH-518.....	184	Y-57-10.....	Y500-00.....	179
623150.....	43	8-HP-100.....	120	GOLIATH-556.....	183	Y-57-10.....	Y505-00.....	172
623170.....	43	800-050.....	118	K		Y-57-19.....	Y505-20.....	172
623230.....	43	800-100.....	118	K-16.....	84	Y-57-19.....	Y506-30.....	172
623260.....	43	800-150.....	118	K-20-15.....	29	Y-57-24.....	Y518-03.....	176
623325.....	43	800-626.....	118	K-2030-10-S-T.....	26	Y-57-24.....	Y518-07-P.....	176
623360.....	43	800-ERS.....	118	K-2030-10-S.....	24	Y-57-32.....	Y518-08-P.....	176
623450.....	43	800-ERS.....	46	K-2030-10.....	19	Y-57-32.....	Y518-09-P.....	176
626300.....	43	800017.....	46	K-2030-20-B.....	19	Y-57-41.....	Y518-10.....	173, 177
626400.....	43	800.....	118	K-2030-20-S.....	24	Y-57-41.....	Y518-11.....	173, 177
626500.....	43	800.....	46	K-2030-20.....	19	Y-57-50.....	Y518-31-P.....	176
633400.....	35, 43	801-ERS.....	118	K-204-02-210-1.....	65	Y-57-50.....	Y518-33.....	176
633500.....	43	801-ERS.....	46	K-22-A-E.....	82	Y-57-60.....	Y58-180.....	175
633600.....	43	801.....	118	K-22-B-E.....	82	Y-57-60.....	Y58-205.....	170
637350.....	35, 43	801.....	46	K-22-C-E.....	82	Y-5710M.....	Y58-206.....	171
637500.....	43	802-ERS.....	118	K-482.....	60	Y-5710M.....	Y58-500.....	185
637600.....	43	802-ERS.....	46	K-486-1.....	57	Y-5719M.....	Y58-518.....	176, 185
65-0.....	145	802.....	118	K-54-B.....	124	Y-5719M.....	Y58-556.....	171, 185
65-1.....	145	802.....	46	K-58-M05-M10.....	142	Y-5724M.....	YCH-604.....	179
65-2.....	145	804.....	118	K-70-A.....	100	Y-5724M.....	YCR-400.....	179
66-1.....	145	804.....	46	K-70-B.....	100	Y-5732M.....	YDB-27E.....	179
66-2.....	145	818-0.....	114	K-70-C.....	100	Y-5732M.....	YDB-33E.....	179
66-3.....	145	818-021.....	114	K-CubeBoxx.....	193	Y-5741M.....	YDB-55E.....	179
69-A.....	101	818-100.....	115	KS-22-01.....	84	Y-5741M.....	YDG-20E.....	179
69-B.....	101	818-150.....	115	KS-22-02.....	84	Y-5750M.....	YDG-30E.....	179
69-C.....	101	818-215.....	115	M		Y-5750M.....	YDG-50E.....	179
699904.....	46	818-250.....	119	Micro.....	67	Y-5760M.....	YDM-20E.....	179
699915.....	46	818-280.....	119	T		Y-5760M.....	YDM-30E.....	179
699975.....	46	820-0.....	116	T-AW-20.....	105	Y-60-100.....	YDM-50E.....	179
70-01.....	100	844-000.....	112	T-AW-40.....	105	Y-60-100.....	YF-200.....	171
70-011.....	100	844-020.....	112	U		Y05-208.....	YGA-2.....	171
70-012.....	100	844-1-B.....	112	UFP-1.....	184	Y08-208.....	YHP-320.....	171
70-02.....	100	844-100.....	112	UFP-2.....	184	Y10-208.....	YHP-321.....	171
70-021.....	100	844-150.....	112	UFP-3.....	184	Y18-208.....	YHP-324.....	171
70-022.....	100	844-2-B.....	112	W		Y20-180.....	YHP-325.....	171
70-4.....	101	844-200.....	112	WT-000.....	193	Y20-205.....	YHP-326.....	171
70-4730.....	101	844-250.....	112	WT-001.....	189	Y20-206.....	YM-235.....	171
70-4731.....	101	844-251.....	112	WT-002.....	189	Y200-00.....	YRE-050.....	178
70-4733.....	101	844-3-B.....	112	WT-003.....	189	Y205-00.....	YRE-101.....	178
70-4734.....	101	844-4-B.....	112	WT-005.....	189	Y205-20.....	YRE-102.....	178
70-B.....	101	844-5-B.....	112	WT-008.....	190	Y206-30.....	YRH-202.....	178
71-K.....	102	844-626.....	119	WT-010.....	190	Y218-03.....	YRH-206.....	178
71-L.....	102	845-000.....	112	WT-014.....	192	Y218-04.....	YRH-302.....	178
71-M.....	103	845-1-B.....	112	WT-017.....	192	Y218-06-P.....	YRH-603.....	178
71.....	102	845-150.....	113	WT-018.....	192	Y218-07-P.....	YSM-100.....	178
720-002.....	137	845-2-B.....	112	WT-019.....	192	Y218-08-P.....	YSM-200.....	178
720-003.....	137	845-3-B.....	112	WT-020.....	193	Y218-09-P.....		
720-004.....	137	845-4-B.....	112	WT-021.....	193	Y218-10.....		173, 177
720-005.....	137	845-5-B.....	112	WT-030.....	190	Y218-11.....		173, 177
720-006.....	137	845-851.....	113	WT-031.....	190	Y218-12-P.....		176
720-008.....	137	845-855.....	114	WT-50.....	191	Y218-31-P.....		176
						Y218-33.....		176



ALPHABETISCHES INHALTSVERZEICHNIS

2

2 Abzughaken mit verstellbarer Länge (Paar)	41
2 Abzughaken (Paar)	36
2 Abzughakenverlängerungen (Paar)	49
2-armige Abzieher für Schwingungsdämpfer mit schnellverstellbaren Abzughaken	154
2-armige Abzieher für Wälzlager, schwedisches Modell	59
2-armige Abzieher mit kurzer Hydraulikspindel	34
2-armige Abzieher mit kurzer Hydraulikspindel	116
2-armige Abzieher mit Schnellverstellung und Kreuzhaken mit Krallenfüßen	56
2-armige Lagerabzieher "Cobra" mit Trennkralle und seitlicher Spannzwinde	64
2-armiger Abzieher für Getriebezahnräder	153
2-armiger Abzieher für Lagerinnenringe "Cobra" mit seitlicher Spannzwinde	153
2-armiger Abzieher für Lüfterräder	62
2-armiger Abzieher für Steller an Bremsgestängen	144
2-armiger Abzieher mit extrem schmalen Abzughaken im Set	26
2-armiger Abzieher mit konischer Selbstspannung	61
2-armiger Abzieher mit kurzer Hydraulikspindel	116
2-armiger Abzieher mit schwenkbaren Abzughaken (ohne hydraulischen Hohlkolbenzylinder für Pumpenantrieb)	172
2-armiger Abzieher mit umkehrbaren Abzughaken	70
2-armiger Kleinteilabzieher mit schmalen selbstzentrierenden Abzughaken	57
2-armiger Universal Abzieher "Economy" mit schwenkbaren Abzughaken, verstellbarer Spanntiefe und langer Hydraulikspindel	71
2-armige Schnellspannabzieher, Britisches Modell	56
2-armige Trennabzieher "Cobra" mit verstellbarer Spanntiefe	65
2-armige Universal Abzieher	16
2-armige Universal Abzieher im Set	18
2-armige Universal Abzieher mit Auto-Snap	60
2-armige Universal-Abzieher mit Auto-Snap im Set	60
2-armige Universal Abzieher mit extrem schmalen Abzughaken	26
2-armige Universal Abzieher mit extrem schmalen, schnellverstellbaren Abzughaken	32
2-armige Universal Abzieher mit langer Hydraulikspindel (inklusive mechanischer Spindel)	16
2-armige Universal Abzieher mit langer Hydraulikspindel (inklusive mechanischer Spindel)	50
2-armige Universal Abzieher mit schmalen Abzughaken	23
2-armige Universal Abzieher mit schmalen Abzughaken im Set	24
2-armige Universal Abzieher mit schmalen, schnellverstellbaren Abzughaken	30
2-armige Universal Abzieher mit schmalen, schnellverstellbaren Abzughaken im Set	31
2-armige Universal Abzieher mit schnellverstellbaren Abzughaken	28
2-armige Universal Abzieher mit schnellverstellbaren Abzughaken und langer Hydraulikspindel (inklusive mechanischer Spindel)	28
2-armige Universal Abzieher mit schwenkbaren Abzughaken	50
2-armige Universal Abzieher mit schwenkbaren Abzughaken	51
2-armige Universal Abzieher mit schwenkbaren Abzughaken und langer Hydraulikspindel (inklusive mechanischer Spindel)	52
2-armige Universal Abzieher mit schwenkbaren Abzughaken und verstellbarer Spanntiefe	53
2-armige Universal Abzieher mit schwenkbaren Abzughaken und verstellbarer Spanntiefe	70

2-armige Universal Abzieher mit schwenkbaren Abzughaken, verstellbarer Spanntiefe und langer Hydraulikspindel (inklusive mechanischer Spindel)	53
2-armige Universal Abzieher mit seitlicher Spannzwinde	64
2-armige Universal Abzieher mit selbstzentrierenden Abzughaken	58
2-armige Universal Abzieher mit selbstzentrierenden Abzughaken	58
2-armige Universal Abzieher mit selbstzentrierenden Abzughaken und kurzer Hydraulikspindel	112
2-armige Universal Abzieher mit umkehrbaren Abzughaken	62
2-armige Universal Abzieher mit verlängerten Abzughaken	17
2-armige Universal Abzieher mit verlängerten Abzughaken und langer Hydraulikspindel (inklusive mechanischer Spindel)	18
2-armige Universal Abzieher mit verstellbarer Spanntiefe	34
2-armige Universal Abzieher mit verstellbarer Spanntiefe und langer Hydraulikspindel (inklusive mechanischer Spindel)	34
2-armige Universal Abzieher "Techno"	69
2-armige Universal Abzieher "Vario"	68
2 extrem schmale Abzughaken (Paar)	38
2 extrem schmale, schnellverstellbare Abzughaken (Paar)	41
2-schalige Nadellager-Auszieger	78
2 schmale Abzughaken (Paar)	37
2 schmale, schnellverstellbare Abzughaken (Paar)	40
2 schnellverstellbare Abzughaken (Paar)	39
2- und 3-armiger Universal Abzieher-Satz	19
2- und 3-armiger Universal Abzieher-Satz	19
2- und 3-armiger Universal-Abzieher-Satz mit extrem schmalen Abzughaken	26
2- und 3-armiger Universal-Abzieher-Satz mit extrem schmalen, schnellverstellbaren Abzughaken	32
2- und 3-armiger Universal-Abzieher-Satz mit schmalen Abzughaken	24
2- und 3-armiger Universal-Abzieher-Satz mit schmalen Abzughaken	24
2- und 3-armiger Universal-Abzieher-Satz mit schmalen, schnellverstellbaren Abzughaken	31
2- und 3-armiger Universal-Abzieher-Satz mit schnellverstellbaren Abzughaken	29
2- und 3-schalige Innenauszieher	78
2 Verlängerungen für Abziehorrichtungen	92

3

3 Abzughaken (Satz)	36
3 Abzughakenverlängerungen (Satz)	49
3-armige Abzieher "Alligator" mit voreinstellbaren Abzughaken	66
3-armige Abzieher für Wälzlager, schwedisches Modell	59
3-armige Abzieher mit langer Hydraulikspindel, extra kräftige Ausführung	33
3-armige Abzieher mit langer Hydraulikspindel (inklusive mechanischer Spindel)	51
3-armige Abzieher mit verstellbarer Spanntiefe	35
3-armige Abzieher mit verstellbarer Spanntiefe und langer Hydraulikspindel	35
3-armige Kombi-Abzieher mit schwenkbaren Abzughaken und verstellbarer Spanntiefe	55
3-armige Kombi-Abzieher mit schwenkbaren Abzughaken und verstellbarer Spanntiefe	55
3-armige Kombi-Abzieher mit umkehrbaren Abzughaken	63
3-armige Kombi-Abzieher mit verstellbarer Spanntiefe, langer Hydraulikspindel und schwenkbaren Abzughaken	55
3-armiger Abzieher, extra kräftige Ausführung	33
3-armiger Abzieher für Lüfterräder	62
3-armiger Abzieher mit extrem schmalen Abzughaken im Set	27
3-armiger Abzieher mit konischer Selbstspannung	61
3-armiger Abzieher mit schwenkbaren Abzughaken (ohne hydraulischen Hohlkolbenzylinder für Pumpenantrieb)	173
3-armiger Abzieher mit selbstzentrierenden Abzughaken	155
3-armiger Abzieher mit selbstzentrierenden Abzughaken	156



3-armiger Abzieher mit voreinstellbaren Abzughaken zum Innen- und Außenabziehen	66
3-armiger Kleinteilabzieher mit schmalen selbstzentrierenden Abzughaken	57
3-armiger Kombi-Abzieher mit schwenkbaren Abzughaken (ohne hydraulischen Druckzylinder für Pumpenantrieb)	174
3-armiger Kombi-Abzieher mit Sperrmechanismus in Kunststofftasche	56
3-armiger Kombi-Abzieher mit Sperrmechanismus in Kunststofftasche	56
3-armiger Kombi-Abzieher-Satz mit Sperrmechanismus	57
3-armiger Kombi-Abzieher-Satz mit Sperrmechanismus	57
3-armiger Lagerabzieher mit selbstzentrierenden Abzughaken und langer Hydraulikspindel (mit Handhebelbetätigung)	120
3-armiger Universal Abzieher "Economy" mit schwenkbaren Abzughaken, verstellbarer Spanntiefe und langer Hydraulikspindel	71
3-armiger Universal Abzieher im Set	23
3-armiger Universal Abzieher mit schmalen Abzughaken im Set	25
3-armiger Universal Abzieher mit umkehrbaren Abzughaken	71
3-armige Universal Abzieher	21
3-armige Universal Abzieher mit Auto-Snap	60
3-armige Universal Abzieher mit extrem schmalen Abzughaken	27
3-armige Universal Abzieher mit extrem schmalen, schnellverstellbaren Abzughaken	32
3-armige Universal Abzieher mit langer Hydraulikspindel (inklusive mechanischer Spindel)	21
3-armige Universal Abzieher mit schmalen Abzughaken	25
3-armige Universal Abzieher mit schmalen, schnellverstellbaren Abzughaken	31
3-armige Universal Abzieher mit schnellverstellbaren Abzughaken	29
3-armige Universal Abzieher mit schnellverstellbaren Abzughaken und langer Hydraulikspindel (inklusive mechanischer Spindel)	30
3-armige Universal Abzieher mit schwenkbaren Abzughaken	51
3-armige Universal Abzieher mit schwenkbaren Abzughaken	52
3-armige Universal Abzieher mit schwenkbaren Abzughaken und langer Hydraulikspindel (inklusive mechanischer Spindel)	52
3-armige Universal Abzieher mit schwenkbaren Abzughaken und verstellbarer Spanntiefe	54
3-armige Universal Abzieher mit schwenkbaren Abzughaken und verstellbarer Spanntiefe	70
3-armige Universal Abzieher mit selbstzentrierenden Abzughaken	58
3-armige Universal Abzieher mit selbstzentrierenden Abzughaken	59
3-armige Universal Abzieher mit selbstzentrierenden Abzughaken und kurzer Hydraulikspindel	112
3-armige Universal Abzieher mit umkehrbaren Abzughaken	63
3-armige Universal Abzieher mit verlängerten Abzughaken	22
3-armige Universal Abzieher mit verlängerten Abzughaken und langer Hydraulikspindel (inklusive mechanischer Spindel)	22
3-armige Universal Abzieher mit verstellbarer Spanntiefe, langer Hydraulikspindel und schwenkbaren Abzughaken (inklusive mechanischer Spindel)	54
3-armige Universal Abzieher "Vario"	68
3 extrem schmale Abzughaken (Satz)	38
3 extrem schmale, schnellverstellbare Abzughaken (Satz)	41
3 schmale Abzughaken (Satz)	37
3 schmale, schnellverstellbare Abzughaken (Satz)	40
3 schnellverstellbare Abzughaken (Satz)	39
A	
Abklemmvorrichtung für KFZ-Schlauchleitungen	154
Ablösehebel für Fahrzeug-Türverkleidung	155
Abzieher, extra kräftige Ausführung	33
Abzieher für Nockenwellenräder (VW/Audi)	154
Abzieher für Teile mit Gewindelöchern	84
Abzieher-Sortiment - Aussenabziehen - BASIC	189

Abzieher-Sortiment - Aussenabziehen - BASIC+	189
Abzieher-Sortiment - Automotive	189
Abzieher-Sortiment - Automotive - Achse	190
Abzieher-Sortiment - Automotive - Fahrwerk	192
Abzieher-Sortiment - hydraulisch Aussenabziehen - TOP	189
Abzieher-Sortiment - Industrie - BASIC	191
Abzieher-Sortiment - Industrie - BASIC+	191
Abzieher-Sortiment - Industrie - TOP	191
Abzieher-Sortiment - Innenausziehen - BASIC	192
Abzieher-Sortiment - Innenausziehen - TOP	192
Abzieher-Sortiment - NFZ - Achse	190
Abzieher-Sortiment - NFZ - BASIC	190
Abzieher-Sortiment - NFZ - TOP	190
Abzieher-Sortiment - Trennabziehen	192
Abzieher-Sortiment - Universal	191
Abziehfutter für Rillenkugellager-Innenringe	103
Abziehvorrichtung	121
Abziehvorrichtungen	92
Abziehvorrichtung für Achsen an LKW und NFZ	143
Abziehvorrichtung für LKW-Achsen im Koffer	143
Abziehvorrichtung mit hydraulischer Spindel	114
Abziehvorrichtung mit hydraulischer Spindel (mit Handhebelbetätigung)	121
Abziehvorrichtung (ohne hydraulischen Hohlkolbenzylinder für Pumpenantrieb)	177
Abziehwagen David	184
Abzughakensätze	100
Aufnahmen für Hydraulikzylinder	179
Aufspreizer für Federbein- und Lenkungsteile	137
Ausdrückhebel für Scheibenbremsbeläge	144
Ausschlagwerkzeug für Injektoren	155
B	
Bandschlüssel	149
Batterieklammern-Abzieher	153
Bolzenausziehvorrichtung-Satz mit Gewindeadaptoren	145
Bremskolbenrücksteller	145
Bremssattelwerkzeug-Sortiment	144
Bügelhaken mit Gleithammer	151
D	
Dichtring-Ausziehsatz (Simmerringe) im Koffer	103
Dichtring-Demontage-Werkzeuge	103
Druckstück-Baukasten	49
Druckstücke für Hohlkolbenzylinder	179
Druckstücke für Hohlkolbenzylinder	179
Druckstücke für Hohlkolbenzylinder	179
Druckstücksätze für Achsbohrungen	177
E	
Einschneidige, fetthydraulische Mutternsprenger	125
Einschneidige, mechanische Mutternsprenger	124
Ersatzteile für Baugruppe 11	35
Ersatzteile für Baugruppe 844/845	112
Europäer	167
F	
Farm- und Werkstattabzieher mit verschieden langen Abzughaken im Set	69



Farm- und Werkstattabzieher mit verschiedenen langen Abzughaken im Set im Metallkoffer69
 Federspanner "MacPherson"145
 Federspanner "Universal"145
 Flanschentreiber (Paar)166

G
 Gegenstützen80
 Gewintheadapter (Paar)93
 Gewintheadapter Satz93
 Gewindeeinsatz-Set84
 Gewindefeilen47
 Gleithammersätze im Koffer84
 Gleithammersatz zum Ausziehen von Kugellagern und Passstiften81
 Gleithammer- und Gegenstützen-Satz zum Ausziehen von Kugellagern und Passstiften83
 Gleithammer-Vorrichtungen80

H
 Hub-Zylinder178
 Hydraulische Abziehvorrichtung (inklusive mechanischer Spindel)92
 Hydraulische Abziehvorrichtung mit hydraulischem Hohlkolbenzylinder für Pumpenantrieb175
 Hydraulische Abziehvorrichtungen-Sätze176
 Hydraulische Abziehvorrichtungen-Sätze185
 Hydraulische Aussen-Abziehersätze171
 Hydraulische Aussen-Abziehersätze185
 Hydraulische Druckzylinder mit Kragengewinde178
 Hydraulische Handpumpe, Manometer und Schlauch171
 Hydraulische Hohlkolbenzylinder178
 Hydraulischer 2-armiger Abzieher mit schwenkbaren Abzughaken, mit hydraulischem Hohlkolbenzylinder für Pumpenantrieb170
 Hydraulischer 2- und 3-armiger Abzieher mit schwenkbaren Abzughaken, mit hydraulischem Hohlkolbenzylinder für Pumpenantrieb171
 Hydraulischer 2- und 3-armiger Universal-Abzieher-Satz19
 Hydraulischer 3-armiger Kombi-Abzieher mit schwenkbaren Abzughaken, mit hydraulischem Druckzylinder für Pumpenantrieb174
 Hydraulischer "4 Abzieher" - Satz mit selbstzentrierenden Abzughaken113
 Hydraulischer "6 Abzieher" - Satz mit selbstzentrierenden Abzughaken113
 Hydraulischer "10 Abzieher" - Satz mit selbstzentrierenden Abzughaken113
 Hydraulischer Lagerab- und Ausziehsatz115
 Hydraulischer Lagerabzieh-Satz115
 Hydraulischer Lagerabzieh-Satz115
 Hydraulischer Lenkstockhebelabzieher in Glockenform136
 Hydraulischer Radnabenabzieher150
 Hydraulischer Radnabenabzieher151
 Hydraulischer Universal Ab- und Ausziehsatz mit selbstzentrierenden Abzughaken mit Trennvorrichtung116
 Hydraulischer Universal Abzieh-Satz185
 Hydraulischer Universal Abzieh-Satz mit Trennvorrichtung und selbstzentrierenden Abzughaken114
 Hydraulisches Radnabenabziehwerkzeug, speziell für Niederflurbusse: MB Citaro, MAN, Neoplan150
 Hydraulisches Radnabenabziehwerkzeug, speziell für Niederflurbusse: MB Citaro, MAN, Neoplan170
 Hydraulische Zusatzpresse47

I
 Induktive Lager-Anwärmergeräte105

(inklusive mechanischer Spindel)55
 Innenauszieher114
 Innenauszieher175
 Innenauszieher mit Gleithammer85

K
 Keilauszieh-Zange für Keile in Nuten83
 Kettenlöser- und Verniet-Werkzeug-Satz156
 Kettenschlüssel149
 Klemmfeder-Spannkeile-Satz für VW-Auspuffanlagen146
 Klemmfederspreizer für VW-Auspuffanlagen146
 Kolbenbolzen-Drücker147
 Kolbenring-Spannbänder146
 Kolbenringzangen147
 Kugelbolzen-Abziehglocke136
 Kugelgelenkabzieher130
 Kugelgelenkabzieher130
 Kugelgelenkabzieher130
 Kugelgelenk-Ausdrücker für schwere LKW134
 Kugelgelenk-Ausdrücker mit Hebelübersetzung, für mittlere und schwere LKW, Busse und Baufahrzeuge133
 Kugelgelenk-Ausdrücker mit Hebelübersetzung für PKW131
 Kugelgelenk-Ausdrücker mit Hebelübersetzung für PKW133
 Kugelgelenk-Ausdrücker mit Hebelübersetzung, für PKW und leichte Lieferwagen132
 Kugelgelenk-Ausdrücker mit Hebelübersetzung, speziell für PKW mit Aluminium-Fahrwerk132
 Kugelgelenk-Ausdrücker mit Hebelübersetzung, universell für PKW, Lieferwagen und mittlere LKW132
 Kugelgelenk-Ausdrücker mit Hydraulikspindel, für schwere LKW134
 Kugelgelenk-Ausdrücker mit kurzer Hydraulikspindel133
 Kugellager-Ab- und Auszieh-Sätze83
 Kugellager Abzieher "PULLPO"100
 Kugellager-Abzieher und Abzughakensätze101
 Kugellager-Abzieh-Sätze für Rillenkugellager101
 Kugellager Abziehsätze "PULLPO"100
 Kugellager-Abzieh-Sätze "Universal"101
 Kugellager-Auszieh-Sätze82
 Kugellager-Auszieh-Satz mit Gegenstütze und Gleithammer82
 Kugellager-Schlagauszieher-Sätze81
 KUKKO Spezialfett für Druckspindeln46
 KUKKO System für Instandsetzungsarbeiten am Traggelenk VW T4130
 KUKKO Thread Repair Satz142
 KUKKO Thread Repair System im TANOS® - Systainer142
 kurze Hydraulikspindeln46
 kurze Hydraulikspindeln118

L
 Lagereinbauwerkzeug-Satz aus Stahl, schwere Ausführung102
 Lagereinbauwerkzeug-Satz aus Stahl, schwere Ausführung102
 Lagereinbauwerkzeug-Satz, leichtes Außenmontagemodell102
 Lange Hydraulikspindel mit Handhebelbetätigung120
 Lange Hydraulikspindeln46
 Lange Hydraulikspindeln47
 Lenkkopflager-Einbausatz103
 Lenkkopflager-Einbausatz156
 Lenkradabzieher147
 Lenkradabzieher148



Lenkradabzieher	148
Lenkradabzieher für Lenkräder mit Speichen	148
LKW-Kugelgelenk-Ausdrücker "Universal"	136

M

Mechanischer Mutternsprengersatz	124
Mechanische Schlag-Schockspindel	118
Mechanische Spindeln	119
Micro-Abzieher-Satz	67
Micro-Abzieher, z.B. für Tachowellen, Manometer, Uhren, Modellbau u.ä.	67
Mini Abzieher für Feinmechanik	67
Mobile Hydraulik-Trennvorrichtung "GOLIATH"	184
Mobile Hydraulik-Trennvorrichtung "GOLIATH" und hydraulischem Abzieher	183
Mobiler Hydraulik-Abzieher "GOLIATH"	183

N

Nadellager-Auszieher	78
----------------------------	----

O

Ölfilterschlüssel	149
Ölfilterschlüssel	149

P

Passfeder- und Passstiftauszieher-Satz	85
Pin drive	127
PKW-Riemenscheibenabzieher-Satz für alle Fahrzeugtypen	155
Polradabzieher	157
Puller, high performance is guaranteed	11
Pump- driven hydraulic nut splitter	169
Pumpenhydraulische Mutternsprenger	170
Pumpenhydraulische Mutternsprenger im Koffer	125
Pumpenhydraulische Mutternsprenger im Koffer	170

R

Radnabenabzieher	151
Radnabenabzieher mit Gleithammer (4- und 5-Loch-Nabe)	151

S

Satz Verlängerungen für Innenauszieher	79
Schlag-Maulschlüssel (DIN 133)	166
Schlag-Ringschlüssel (DIN 7444)	167
Schnellkupplung	179
Schraubenausdreher mit Bohrern und Bohrbüchse	160
Schraubenausdreher mit breit gerillter, amerikanischer Form	161
Schraubenausdreher mit fein gerillter, deutscher Form	161
Schraubenausdreher-Satz mit Bohrern und Bohrbüchse	160
Schraubenausdreher-Satz mit breit gerillter, amerikanischer Form	161
Schraubenausdreher-Satz mit fein gerillter, deutscher Form	162
Schraubenausdreher-Satz "Super Traction"	161
Schraubenausdreher "Super Traction"	160
Schraublocher	157
Segment-Innenauszieher	79
Sicherungsringzangen für Außenringe	104
Sicherungsringzangen für Innenringe	104
Sicherungsringzangen-Satz	105

Soft-Schaber, einzeln	157
Spannzwinde für 2-armige Abzieher	49
Spezialfett für Druckspindeln	146
Spindelverlängerung	118
Splintentreiber	137
Splintentreiber-Satz	137
Spur- und Schubstangengelenk-Abzieher für schwere LKW	134
Spur- und Schubstangengelenk-Abzieher mit hydraulischem Hubzylinder	135
Spur- und Schubstangengelenk-Abzieher mit hydraulischem Hubzylinder	135
Steckachsenabzieher	143
Stehbolzen-Ausdreher für enge Platzverhältnisse	163
Stehbolzen-Ausdreher mit großem Spannungsbereich	162
Stehbolzen-Ausdreher mit Innenverzahnung	162
Stehbolzen-Ausdreher mit Innenverzahnung	162
Stehbolzen-Ausdreher-Set für enge Platzverhältnisse	163

T

Trenngabeln	131
Trennvorrichtungen	90
Trennvorrichtungen für hydraulische Abziehvorrichtungen	175
Trennvorrichtungen mit Schnellspanndruckspindel	91
Trennvorrichtung mit 3 Segmenten	121
Trennvorrichtung-Sätze	90
Trennvorrichtung-Sätze mit Schnellspanndruckspindel	91

U

Unfallschutz-Planen für Abzieharbeiten	184
Universalabzieher mit Gleithammer	61
Universal-Abziehersatz	85
Universal-Abziehersatz mit seitlicher Spannzwinde	65
Universal Abzieh- und Trennvorrichtung-Satz	29
Universal-Kolbenring-Auflegezange	147
Universal-Kugelgelenk-Ausdrücker	131
Universal-Lenkstockhebelabzieher	148
Universal-Pressrahmen für Silentbuchsen	117
Universal-Radnabenabzieher	150
Universal-Radnabenabzieher, Schlag-/Schockmodell	150
Universal Scheibenwischer-Abzieher	152
Universal Scheibenwischer-Abziehersätze	152
Universal Spreizer	166
Universal Trenn-, Abzieh- und Kugellagerausziehsatz	91
Universal-Wischerarmabzieher	152

V

Ventilfeder-Spannapparate	154
Verkaufsdisplay "Economy"	68
Verkaufsdisplay für 2-armige Abzieher	17
Verkaufsdisplay für 2-armige Abzieher	28
Verkaufsdisplay für 2-armige Abzieher mit schmalen Abzughaken	23
Verkaufsdisplay für 2-armige Abzieher mit schmalen Abzughaken	30
Verkaufswand	186
Verkaufswand Automotive	188
Verkaufswand Automotive / NFZ / Landmaschinen	188
Verkaufswand Industrie	188
Verlängerungen für Innenauszieher	79



Messen

KUKKO ist für Sie vor Ort

Wir sind auf zahlreichen Hausmessen, der Innotrans, Automechanika, BearingNet Conference und natürlich der Eisenwarenmesse. Wir haben immer ein offenes Ohr für Sie. Kommen Sie einfach vorbei oder vereinbaren Sie einen Termin am Stand.

Impressum
Firma / Company:

KUKKO Werkzeugfabrik
Kleinbongartz & Kaiser oHG
Heinrich-Hertz-Str. 5, 40721 Hilden, Germany
Duesseldorf (HRA Nr. 22727)
+49 (0) 2103-9754-300
+49 (0) 2103-9754-310
info@kukko.com
www.kukko.com











































































Registergericht / Court of Registry:
Phone:
Fax:
E-Mail:
Website:
© 2017 Kleinbongartz & Kaiser oHG · All rights reserved.
Unauthorized copying or distribution without written permission is strictly prohibited.

Gesamtkatalog / General catalogue

Diesem Katalog liegen unsere allgemeinen Geschäftsbedingungen zugrunde. Maße und Gewichte sind nur annähernd. Modell- und Ausführungsänderungen, Irrtümer und Druckfehler behalten wir uns vor. Allgemeine Liefer- und Zahlungsbedingungen siehe: www.kukko.com

Our general terms of business form the basis of this catalogue. Measurements and weights are only approximate. All rights are reserved for alteration of models and finishes, mistakes and misprint. General Terms and Conditions of Delivery and Payment see www.kukko.com



	Spannweite spread		Adapter Innenvierkant inner square drive (adapter)		Durchmesser des Sicherungs-Innenringes diameter of circlip (inner ring)
	Spanntiefe depth		Gewinde thread		Schlaghülsendurchmesser diameter of impact sleeves
	Höhe des Abzughakenfußes length of claw		Durchmesser des Gewindes thread diameter		Anzahl der Schlaghülsen number of impact sleeves
	Abzughakenlänge length of the jaw		Länge des Gewindes length of thread		Durchmesser des Schlagringes diameter of impact ring
	Höhe der Verlängerung length of extension		Gewindelänge der hydraulischen Spindel thread length of hydraulic spindle		Anzahl der Schlagringe number of impact rings
	Fußöffnung des Abzughakens opening of claw end		Spindelspitzendurchmesser diameter of cone end		Anzahl der Abstützringe number of rings
	Länge der Spindel spindle length		Spindelspitzenhöhe length of cone end		Bohrerdurchmesser diameter of drill
	Antrieb Außensechskant hexagon drive (male)		Spannweite der Zwinge spread of clamp		Durchmesser der Insert-Hülse diameter of insert sleeve
	Antrieb Außenvierkant square drive (male)		Mutterngröße nut size		Länge der Insert Hülse length of insert sleeve
	Antrieb Innensechskant hexagon drive (female)		Schneidbereich cutting area		Steigung der Insert Hülse thread pitch of insert sleeve
	Antrieb Innenvierkant square drive (female)		Länge ohne Druckspindel length (without pressure spindle)		Anzahl der Hülsen number of sleeves
	Gabelöffnung fork opening		Anzahl der Spanntiefenverstellung number of positions		Kettenbolzendurchmesser diameter of chain pin
	Gabelöffnung konisch fork opening (conical)		Anzahl der Arme number of arms		Schlagweg length of impact area
	Hebelspannbereich opening range		Höhe des Zylinders height of cylinder		Schlagmasse mass
	Gabelöffnung fork opening		Hub cylinder stroke		Lenksäulendurchmesser diameter of steering column
	Lichte Höhe clear height		Federspannbereich spread		Lochkreisdurchmesser diameter of bolt circle
	Lichte Weite clear width		Federdurchmesser diameter		Spreizbereich spread area
	Fußstärke thickness (of material)		Anzahl der Federhalter number of segments		Gewindedurchmesser der Schraube thread diameter
	Durchmesser der Trennmesser diameter of separator		Breite des Grundgerätes width of basic unit		Stehbolzendurchmesser bolt diameter
	Abstand der Seitenbolzen distance of side screw		Höhe des Grundgerätes height of basic unit		Durchmesser des Spannfutters diameter of chuck
	Zugbolzenweite distance of side screw		Spannweite der Klemmbacken spread		Ventilfederspannweite spread of valve spring
	Zugbolzentiefe depth		Durchmesser der Flansche diameter of flanges		Bereich der Spannung voltage area
	Einsatztiefe effective depth		Kugellager ISO ball bearing ISO		Fördervolumen flow volume
	Länge der Innenauszieher length of internal		Innendurchmesser des Kugellagers inner diameter of ball bearings		Nutzbares Ölvolumen effective volume
	Anzahl Segmente number of segments		Maximalgewicht des Kugellagers maximum weight of ball bearing		Inhalt content
	Gewinde des Adapters (Werkstückseite) thread of adapter		Durchmesser des Kolbenringes diameter of piston ring		Kompatibel mit compatible with
	Gewinde des Adapters (Zugbolzenseite) thread of adapter		Spanndurchmesser spread		Farbe color
	Anzahl der Adapter number of adapters		Spannhöhe height		Verpackungseinheit package unit
	Adapter Innensechskant inner hexagon drive (adapter)		Durchmesser des Sicherungs-Außenringes diameter of circlip (outer ring)		Gewicht weight



Sicherheits- und Gebrauchshinweise
Precautionary Notes and Helpful Hints

Werkzeuge dürfen grundsätzlich nur ihrem Zweck entsprechend, unter den vorgesehenen Bedingungen und innerhalb der Gebrauchsbeschränkungen benutzt werden.

All tools must always be used for the intended purposes under the envisioned conditions and within their postulated limitations.



Überprüfen Sie regelmäßig den Zustand des Werkzeuges und ersetzen Sie beschädigte oder abgenutzte Teile.
Check the condition of your tools at regular intervals, and replace any damaged or worn parts.



Halten Sie die Gewinde von Spindeln und Traversen stets rein und immer gut geölt.
Keep the threads of all spindles, heads, etc. clean and well oiled.



Informieren Sie sich vor dem Einsatz über den richtigen Gebrauch des anzuwendenden Abziehwerkzeuges, unter Berücksichtigung der dabei erforderlichen Sicherheitsmaßnahmen. Before you start work, acquaint yourself with the proper use of the tool or tools in question, with due attention to pertinent safety measures.



Sofern über einen der genannten Punkte die geringste Unsicherheit besteht, sollte zur Klärung werkseitige Anwendungsberatung eingeholt werden (+49 2103 9754-300). If anything at all is unclear about any of the above, it is best to call the factory for some firsthand advice (+49 2103 9754-300).



Vergewissern Sie sich vor dem Einsatz, daß sich das Abziehwerkzeug in einwandfreiem Zustand befindet.
Prior to starting work, make sure that the pulling tool is in good working order.



Überprüfen Sie die korrekte Anbringung des Werkzeuges und überwachen Sie während des Abziehvorganges die auftretenden Kräfte.
Double-check the tool for correct mounting, and monitor the forces incidental to the pulling process.



Überschreiten Sie niemals, die für das Werkzeug vorgegebenen Belastungswerte. Kontrollieren Sie die Aufbringung der Abziehkraft bei mech. Abziehwerkzeugen durch Verwendung eines Drehmomentschlüssels und bei pumpenbetriebenen, hydr. Abziehwerkzeugen durch ein Manometer. Never violate the maximum load data prescribed for the tool in question. Use a torque wrench (for mechanical/pump-driven tools) or a pressure gauge (hydraulic/pump-driven tools) to keep tabs on the applied forces.



Tragen Sie stets eine Schutzbrille und geeignete Schutzkleidung.
Always wear suitable personal protective equipment, including protective goggles.



Umhüllen Sie zum Schutz gegen das bei Abzieharbeiten immer mögliche ruckartige Ablösen Abziehwerkzeug und abzuziehendes Teil mit einer Unfallschutzplane. Always wrap the pulling tool and the workpiece in a protective blanket as a precaution against the potential effects of sudden release.



Bei Überlastungserscheinungen, Schwergängigkeit usw. ist der Abziehvorgang zu unterbrechen und eine größere Ausführung der entsprechenden Baureihe einzusetzen. If the tool appears to be overloaded, works sluggishly, or is otherwise negatively conspicuous, interrupt the pulling process, and replace the tool with a larger model.



Verwenden Sie keine elektrischen oder pneumatischen Kraft- oder Schlagschrauber zum Betätigen von Abziehwerkzeugen.
Never use an electric- or pneumatic-powered impact/hammer drill for driving a pulling tool.



Verwenden Sie keine Verlängerungen zur Erhöhung des übertragenen Drehmomentes.
Never use extensions to increase the applied torque.



Nehmen Sie keinerlei Veränderung an den Produkten vor.
Never alter a pulling tool or related product in any way.



Da Stahl unter Wärmeeinfluß seine Festigkeitseigenschaften verändert, dürfen Abziehwerkzeuge bei evtl. Anwärmen abzuziehender Teile nicht miterwärmt werden.
Since heat detracts from the thermal properties of steel, and since some parts require heating to facilitate their removal, remember to never heat the pulling tool along with the part.



Die optimierte Geometrie von Traverse und Gleitstücken sorgt für besonders leichtes Verschieben der Abzughaken auf der Traverse.
The geometry of the cross-bar and sliding parts has been optimized to ensure particularly easy movement of the extractor jaws along the cross-bar.



Die Kreuzhaken garantieren maximale Stabilität der Aufhängung der Abzughaken im Gleitstück.
The cross-jaws guarantee maximum stability for the mounted sliding parts and jaws.



Ermöglicht durch die Handstellrändel ein schnelles Lösen und Verschieben, der Abzughaken auf der Traverse, ohne Schraubenschlüssel.
A manual adjustment knurl allows rapid loosening and adjusting of the extractor jaws without using a wrench.



Leichtes Drehen der Betätigungsmutter durch eingebautes Drucklager. Der Reibungswiderstand wird auf ein Minimum reduziert.
The operating nut is easy to turn thanks to a built-in pressure bearing. Resistance from friction is reduced to a minimum.



Leichtgängige, selbstverstellbare Abzughaken mit innenliegender Federung.
Smooth-running, self-adjusting spring-back jaws.



Automatische Selbstspannung und Selbstzentrierung der Abzughaken.
Automatic tensioning and centering of the extractor jaws.



Durch das Drehen der Feststellschraube werden die Abzughaken zentrisch angespannt und greifen so fest um das abzuziehende Teil. Ein Bewegen oder Abrutschen wird so verhindert.
By turning the locking bolt the jaws are centered and tensioned and therefore firmly grip the piece to be pulled off. This prevents the jaws moving or slipping off.



Einzigartiges, leichtes Zurückdrehen des Mutternsprenger-Meißels aus verformten oder gesprengten Muttern. Der Meißel bleibt nicht in der Mutter hängen.
Unique, simple pullback of the nut splitter chisel to remove it from deformed or split nuts. The chisel does not get stuck in the nut.



Abziehwerkzeuge mit Hydraulikfunktion.
Tools with hydraulic function.



Optimale Anpassung der Spindel an die Welle durch 2-seitige Spindelspitze.
Optimal adjustment of the spindle to the shaft with 2-sided spindle top.





←○○○ VERPACKUNG

UNBOXING



QR-CODE MIT WEITEREN PRODUKTINFORMATIONEN UND PRODUKTVIDEOS

SPINDELKOPF

LASERUNG DER ARTIKELNUMMER

○●●●○ SICHERHEITS-ETIKETT

○●●●○ TRAVERSE

ARTIKELNUMMER

SPINDELSCHUTZ



ABZUGHAKEN

GLIDE & FIX TECHNOLOGY

SPINDEL

SELBSTHEILENDER KORROSIONSSCHUTZ KUKKOATING DER VERZINKTEN TEILE.



○○○○○ KUKKO SPEZIALFETT

ZWEISEITIGE SPINDELSPITZE MIT SWITCH TECHNOLOGY

↑ KLAUEN



KUKKO Werkzeugfabrik

Kleinbongartz & Kaiser oHG

Heinrich-Hertz-Str. 5 · 40721 Hilden · GERMANY

Phone: +49 2103 9754-300

Fax: +49 2103 9754-310

Mail: anfrage@KUKKO.com

Bestellungen: order@KUKKO.com

Web: www.KUKKO.com