

Druckluft. Und mehr.

Alles aus einer Hand.

Komplettprogramm
2023–2024

prematic
DRUCKLUFT-TECHNIK

Die Prematic in Zahlen

Produzierte Pneumatik-
Zylinder- und Ventile

1 100 000
seit Firmengründung

Schraubkompressoren
bei Kunden im Einsatz

6 800

Produktions- und
Lagerfläche in m²

6 500

Kunden

40 000

Gründungsjahr

1961

Mitarbeitende

75

ISO zertifiziert nach

9001:2015

Servicestellen

4

Kolbenkompressoren
aus eigener Fertigung

62 000
seit Firmengründung

Photovoltaik-Anlage

176 kWp

Unser e-Shop

Mit unserem Web-Shop sind Sie immer auf Zack. Schnell und einfach bestellen! 365 Tage im Jahr rund um die Uhr steht Ihnen unser ganzes Sortiment zur Verfügung. Genauso schnell ist die bestellte Ware bei Ihnen. Melden Sie sich noch heute unter www.prematic.ch an und profitieren Sie von attraktiven Aktionen und Neuheiten auf unserem e-Shop. Wir freuen uns auf Sie – Ihr Prematic-Team.



Ihr Nutzen

- Gesamtes Sortiment verfügbar
- Zugriff auf aktuelle Preise, Aktionen
- Neuheiten und Lagerbestände
- Heute bestellt, morgen geliefert
- Übersichtlich und einfach zu bedienen
- Kundenspezifischer Zugang möglich

Alles aus einer Hand.



**Vier Bereiche.
Viele Dienstleistungen.
Ein Partner.**

Wir verbinden für Sie Produkte aus den Bereichen Kompressoren, Pneumatik, Vakuum und Gebläse und Zubehör mit verschiedenen Dienstleistungen. So, dass wir mit dem Rund-um-Paket in jeder Situation Ihr kompetenter Ansprechpartner sind. Und das für praktisch alle Branchen.

Kapitelübersicht

Kapitel 1: Druckluft erzeugen



Seite 11



Seite 12



Seite 13



Seite 14



Seite 15



Seite 16



Seite 17



Seite 18



Seite 19



Seite 21



Seite 22



Seite 23



Seite 24



Seite 24



Seite 27



Seite 29



Seite 30



Seite 31



Seite 32



Seite 33



Seite 34

Kapitel 2: Druckluft aufbereiten



Seite 36



Seite 38



Seite 42



Seite 47



Seite 50



Seite 51



Seite 53



Seite 54



Seite 60



Seite 63



Seite 64 + 65



Seite 66



Seite 67



Seite 68



Seite 70



Seite 71



Seite 72



Seite 73



Seite 75



Seite 76



Seite 77

Kapitel 3: Druckluft verteilen



Seite 79



Seite 80



Seite 80

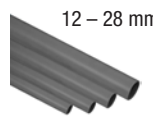

Seite 84

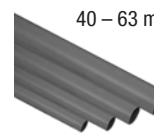

Seite 91



Seite 95



Seite 97



Seite 100



Seite 103



Seite 107



Seite 110



Seite 112



Seite 113



Seite 117



Seite 118



Seite 119



Seite 132



Seite 136



Seite 137



Seite 138



Seite 140

Kapitelübersicht

Kapitel 4: Druckluft anwenden



Seite 142



Seite 143



Seite 146



Seite 148



Seite 149



Seite 150



Seite 151



Seite 153



Seite 155



Seite 156



Seite 158



Seite 159



Seite 162



Seite 163



Seite 165



Seite 167



Seite 170



Seite 174



Seite 176



Seite 179



Seite 180

Kapitel 5: Pneumatik anwenden



Seite 182



Seite 184



Seite 186



Seite 187



Seite 187



Seite 188 + 189



Seite 190



Seite 191



Seite 196



Seite 197



Seite 198



Seite 198



Seite 200



Seite 202



Seite 204



Seite 206



Seite 208



Seite 211



Seite 212



Seite 213



Seite 214

Kapitel 6: Vakuum und Gebläse



Seite 216



Seite 218



Seite 219



Seite 220



Seite 222



Seite 223



Seite 224



Seite 225



Seite 226



Seite 227



Seite 227



Seite 228



Seite 228



Seite 229



Seite 229



Seite 229



Seite 230



Seite 231



Seite 232



Seite 232



Seite 233

Stichwortverzeichnis

Abbau statischer Elektrizität	214	Chemie-Kupplung	119	EKOM-Kompressoren	22
Ablassventil für Kondensat	162, 163, 164	Demontageclip	93	Elektrisch betätigte Pneumatikventile	192-198
Ablassventil für LKW-Bremssystem	151	Demontagezange	93	Elektr. Kugelhahn	165
Ablenkschild für Blaspistole	148, 147	Dichtband	140	Elektr. Kabelaufroller	113, 115, 117
Abluft-Drosselschalldämpfer	210, 211	Dichtmittel	140	Elektromechanischer Mini-Vakuumschalter	224
Abluftschalldämpfer	169, 210, 211	Dichtring	135	Elmo-Rietschle	218-221
Adsorptionstrockner	73	Dichtsatz Zylinder	190	Endstellentrockner	74
AIRKO-Kompressor	124	Dienstleistungen	11, 36, 79, 142, 182, 216	Endverteiler	88, 89, 90
Air-Saver 2	165	Digitale Durchflussschalter	213	Energiespar-Option	70
ALSI 304/316	118	Digitale Handreifenfüller	153	Engineering	183, 216
Airtec-Partner	183	Digitale Mikro-Vakuumschalter	215	Entgratwerkzeug	94
Aktivator	140	Digital Vakuumschalter	225	Entleerungsventil	162, 163, 164
Aktivkohleadsorber	73	Digitaler Präzisions-Druck-/Vakuumschalter	213	Entlüftungsfilter	211, 212
Aktivkohlefilter	39, 49, 58	Digital-Schaltuhr	165	EPDM Schlauch	98
Almig-Schraubenkompressoren	24-28	Doppelbride/Doppelklemme	139	Ersatzhaube zu Druckschalter	170-173
Alu-Blaspistole	143, 146, 149	Doppelnippel	132	Ersatz-Manometer	159-160
Alu-Distanzstück	90	Doppelnippel lösbar	136	Ersatz-Verschraubung	99, 101
Alu-Rohr	84, 91	Drehbare Steckanschlüsse	104-105, 107-108, 110	EURO-Baureihe	125-126, 131
Alu-Verteilstück	95-96	Drehbare Vakuumpkupplung	230	Exzenterschleifer	179
Anbauablassventil	41	Drehschieber-Druckvakuumpumpen	211	Fahrbarer Kompressor	12, 14, 15, 16, 17, 21
Anbau-Druckregler	66, 67, 212, 213	Drehschieberventile	196	Farbspritzpistole	156-157
Anbau-Filter	67	Drehschieber-Vakuumpumpe	218	FDA-konform	118
Anbau-Öler	67	Drehschieber-Verdichter	218	Federzug	113
Anbohrschelle	89, 93, 136	Drehzahl geregelter Schraubenkompressor	24-33	Feilen	178
Anschlussarmatur	99, 101	Dreistufenfilter	69	Feindruckregler	50, 54
Anschlusskabel	115, 167, 170, 189, 225	Drosselrückschlagventil	208-210	Filter	38, 43, 47, 56
Anschlussstecker	165, 189	Drosselschalldämpfer	210	Filterregler	40, 46, 53, 60-61
Anschlussplatten Magnetventile	192, 194	Drosselschnellentlüftungsventil	212	Fiac-/Fini-Kompressor	15, 16, 17-18
Anschräglocke	94	Drosselventil	208-212	Fittings	134-135
Anti-Funkenschlauch	98	Druckbegrenzungsventil	66	Flachstrahldüse	147
Armaturen	132-136	Druckknopfkupplung	122, 124, 125	Flanschbefestigung	185
Armaturen aus Kunststoff	137	Druckluft anwenden	141	Flanschplatte	188
Armaturensatz für aut. Kondensatableiter	168	Druckluft aufbereiten	35	Flexible Verbindung	84, 91, 169
ARO 210	120-122, 130	Druckluftbehälter	80	Flexibler Schraubendreher	139
Aufschraubtülle	133	Druckluft einsparungsventil	212	Flüssigkeitsring-Systeme	221
Auslaufhahn	162, 163, 164	Druckluft erzeugen	10	Fremdsteuerluft-Ventil	192, 194, 196
Aufsteckdüse	143-148	Druckluft-Rohrleitungssystem Prematic	81-94	Füllnadel	144, 152
Ausblaspistole	143-148, 149	Druckluft verteilen	78	Funktionsbeschreibung Wartungsgeräte	37
Ausgleichskupplung	185, 189	Druckregler	38, 42, 50, 52, 53, 54, 227	Funktionsventil Pneumatik	206-207
Auslegungsdaten Rohrleitungssystem	81	Druckschalter MDR 2	171	Fussbefestigung	185, 188
Aut. Kabelaufroller	113, 115, 117	Druckschalter MDR 3	171	Fussventil	201-202
Aut. Kondensatableiter	166, 167	Druckschalter MDR 4	172	Gabelboden	188
Aut. Schlauchaufroller	113-118	Druckschalter MDR 43	172-173	Gabelkopf	185, 189
Aut. Sterndreieckschalter	170	Druckschalter MDR 5	173	Garagenzubehör	151-153
Autostaubsauger	154	Druckschaltventil	213	Garantiebestimmungen	9
Balancer	113	Druck- und Durchflussschalter	213	Gear-Lube	223
Ballfüllnadel	144, 152	Druckübersetzer	214	Gebälse	218-220
Batterieplatten für Magnetventile	192, 194	Druck-Vakuumpumpen	218	Gelenkkopf / Gelenkkupplung	185 / 189
Batterie regler	42, 54	Druckverstärker	214	Gewindetabelle	9
Befestigungsmutter	185	Eco-Lube	223	Glycerin-Manometer	160
Behälter	80, 229	Edelstahl-Drosselrückschlagventil	210	Grundlast-Wechselschalter	170
Bernoulli-Gripper	233	Edelstahl-Bride	138-139	Gummielement	164
Betriebsstundenzähler	170	Edelstahl-Filtereinsatz	226	Gummischlauch	97
Bildschirmschreiber	76	Edelstahl-Klemme	138	Hafner-Partner	183
Blasdüse	143-147	Edelstahl-Kugelhahn	164	Handabsperrentil	50, 203
Blasrohr	143-145, 147-148	Edelstahl-Kupplung	118, 130-131	Handschalter	165
Blaspistole	143-149	Edelstahl-Schlauchroller	118	Handbetätigte Ventile	199-203
Blaspistolenhalter	148, 150	Edelstahl-Schneckenengewindeschelle	139	Handschiebeventil	203
Blas-Stift	150	Edelstahl-Steckanschlüsse	110-111	Hauptleitungs-Aktivkohlefilter	49
Blaue Serie	103-106	Edelstahl-Stecknippel	118, 130-131	Hauptleitungs-Filter	47
Blechsäge	178	Effiziente Lagerlogistik	142	Hauptleitungs-Mikrofilter	47
Blindniet-Setzgerät	178	Einbauablassventil	41	Hauptleitungs-Submikrofilter	47
BlowStar-Düse	147	Einbau-Druckregler	38	Hebelstecker	151
Boge-Schraubenkompressoren	30-33	Einbau-Manometer	159	HM-Normzylinder	184
Bohrmaschine	175	Einhand-Exzenterschleifer	179	Hochleistungsfilter	40, 43, 47, 56-57
Bride	138-139	Einhand-Stabschleifer	178	Hohe Lagerverfügbarkeit	142
Bridensortiment	139	Einschraub-Druckregler	212	Hubzylinder	184, 186, 187
Bündelungsspirale	136	Einstellbares Sicherheitsventil	66		
Bus-Ventilinselsystem	196	Ejektoren	223		

Stichwortverzeichnis

Imprägniergerät	154	Luftleitungssystem Multilink	96	PA-Schlauch	84, 99
Injektordüse für Blaspistole	143	Luftverbrauch von Druckluftgeräten	9	PA-Spiralschlauch	102
Inline-Vakuumfilter	226	Luftverteilerdose	89-90	Pharma-Kupplung	119
ISO-Zylinder	184, 186, 187			Pinzette	150
K abelaufroller	113, 115, 117	M agnet-Entlastungsventil	169	Pistolenthalter Blas-/Farbspritzpistole	148, 150, 157
Kältetrockner	70-72	Magnethalter	148, 150	Pistolenschleifer	179
Kanister für Kondensat	168	Magnetschalter	189	Pneuffüllgerät	151-153
Kaptiv-MD / CS	167	Magnetschalter-Halter	189	Pneumatik anwenden	181
Karoseriesäge	178	Magnetspule	197, 231	Pneumatik-Funktionsventil	206-207
Kartuschenpistole	155	Magnetventil	169, 191-198	Pneumatik-Öl	180
Kittpistole	155	Magmet-Vakuumventil	230-232	Pneumatikpinzette	150
Klampenhalterung	189	Manometer	159-160	Pneumatikschlauch	99
Klauen-Druckvakuumpumpe	219	Manometer-Kontrollhahn	160	Pneumatiksysteme für Dachkuppeln	190
Klauenmaulschlüssel	94	Mantelrohr für Rohrleitung	87	Pneumatikventil	191-213
Klauenpumpe	219	Manuell verstellbarer Vakuumregler	227-228	Pneumatikzylinder	184, 186-187
Klauen-Vakuumpumpe	219	Manuell betätigtes Ventil	199-203	Pneumatisch betätigtes Ventil	204-205
Klauen-Verdichter	219	MDR 2 Druckschalter	170-171	Pneumatisch gesteuerter Vakuumregler	228
Kleinbehälter	80	MDR 3 Druckschalter	171-172	Pneumatische Mini-Vakuumschalter	224
Klemme, Klemmenzange	138-139	MDR 4 Druckschalter	172	Polyamid-Rohr	84, 99
Klemmleiste	136	MDR 43 Druckschalter	172-173	Polyamid-Schlauch	84, 99, 102
Klemmring-Verschraubung	91-92	MDR 5 Druckschalter	173	Polyurethan-Schlauch	97-101
Kolbenkompressor	12-18	Mechanisch betätigtes Ventil	198-199	Präzisionsdruckregler	50, 54, 66
Kolbenkraft-Tabelle	190	Mehrlochdüse	147	Prototypen-Bau	182
Kolbenstangenmutter	185	Meisselhammer	177	Prüfschaum	140
Komposit-Druckluftwerkzeug	174-175, 176, 178	Membrantrockner	73	PTFE-Schlauch	99
Kompressoraggregat	19-20	Messgerät	75-76	PULSAR-Kompressor	17
Kompressor-Anschlusschlauch	169	Messing-Fittings	132-136	Pump-Set	152
Kompressorblock	19-20	Messing-Klemmringsystem	91-93	PU-Pneumatikschlauch	99
Kompressor, flüsterleise	21	Metallfiltereinsatz	227	PU-Schlauch	97-101
Kompressor	12-33	Mikrofilter	39, 43, 47, 58, 68	PU/PVC-Schlauch	97
Kompressoren-Öl	180	Mini-Fettpresse	175	PU-Spiralschlauch	100-101
Kompressor-Steuerungen	29	Mini-Kugelhahn	163	PUR-Schlauch	98
Kompressor-Zubehör	161-170	Mini-Schlauchaufroller	114	PVC-Schlauch	97
Kondensatablassventil	162-164, 166, 167	Mini-Winkelschleifer	179	P-Leisten für Magnetventile	191-192, 194
Kondensataufbereitung	77	Mittenbefestigung	188		
Kondensat-Kanister	168	Mobiler Kompressor	12, 15-16, 21	R atschenschrauber	176
Konfektionierte Schläuche	98, 102	Momentstecknippel	151	Reduzierstück	132-134
Kreuz-Stück	135	MR-Steckanschluss	107-109	Regulierbarer Vakuumerzeuger	223
Kugelhahn	64, 163-164	Muffe	134	Reifenfüllgerät/Reifenfüllmesser	151-153
Kugelhahn, elektrisch betrieben	165	MultiFlow-Blaspistole	145, 148	Revolverventil	154
Kugelhahn mit Haltewinkel	86, 93	Multilink Luftleitungssystem	96	R-Normzylinder	187
Kundenspezifische Lösung	183	Multi-Lube	223	Robuschi	218-221
Kunststoff-Blaspistole	143-145, 147-148	Multipol-Ventilinsel-System	196	Rohrbride	138-139
Kunststoff-Rohrleitungssystem	84-90			Rohrclips/Rohrklemme	87, 93
Kunststoff-Schlaucharmatur	103-106, 112, 137	N adelentroster	177	Rohrleitungssystem Kunststoff	84-90
Kunststoffschlauch	97-102	Nadelführung	152	Rohrleitungssystem Messing	91-93
Kuppelzylinder	190	Nadelpistole	177	Rohrschere	94
Kupplung	119-131	Namur Magnetventil	196	Rohrabschneider	94
Kupplung, Baureihe ARO 210	120-122, 130	Nietpistole	178	Rohrschelle	87, 93
Kupplung, OETIKER / TST DN 6	123-124, 131	Normzylinder	184, 186-187	Rückschlagventil	161-162, 207-210, 232
Kupplung, Baureihe EURO	125-126, 131	Notizen	234	Rückschlagventil entsperbar	207-208
Kupplung, Baureihe 33	127				
Kupplung, Baureihe 30	128	O ctopus Vakuumgreifer	2313	S afetyStar-Düse	147
Kupplung, Baureihe 13	129	OETIKER / TST DN 6	123-124, 131	Sandstrahlgerät	158
Kupplung, Baureihe 34	129	Ohrbriden/Klemmen	138-139	Sandstrahlpistole	158
Kupplung, Baureihe 27	130			Sauerstoffgeneratoren	34
Kupplung, Edelstahl	118, 130-131	Ö lbadfilter	227	Saugpistole	154
		Ölfreier Kompressor	12, 14, 16, 19, 22-23, 29	Saug- und Druckschlauch	229
L ackierpistole	156-157	Ölfreie Vakuumpumpe	218-221	Schalldämpfer	169, 210-212, 223
Lagerbock	185, 188	Ölgedichtete Drehschiebervakuumpumpe	220	Schalldämpferdüse	148
Lasche 90°	188	Öl für Pneumatik Elemente/Werkzeuge	180	Schalldämmte Kompressoren	14, 17-18, 22-33
Laschenbefestigung	188	Öl für Kompressoren	180	Schaltkasten für Kompressor	170
Lebensmittel-Kupplung	118, 119	Öl-Wasser-Trenner	77	Schaltuhr, digital	165
Lebensmittelkonform	118	Ölnebler	40, 45, 62	Schlagschrauber	174-175
Leckagemessgerät	75	Ölsprühpistole	154	Schlauchbruchsicherung	67
Lecksucher	140			Schlauch	84, 97-102
Leitungen und Zubehör	84-94	Q uik-Lok Ventil	151-152	Schlauchaufroller	113-118
Locator	75			Schlauchbride	138-139
Luftabgang	86, 88, 96, 136	P AKO-Kompressor	12-14	Schlauchklemme	138-139
Luftabgangsdose	89-90	Papierfiltereinsatz	227	Schlauchsattel	136
Luft-Akku	80	PA-Pneumatikschlauch	99	Schlauchschnneider	94
		PA-Rohr	84, 99	Schlauchtülle	132

Stichwortverzeichnis

Schlauchverbinder Kunststoff	137	Tankstellenstecker	151	Werkstattschlauch	97
Schlauchverbinder Messing	133	Tasterventil	199, 207	Winkelflansch	86, 95
Schleifer	178-179	Taupunktmessung/Messgerät	75-76	Winkelschleifer	179
Schmutzfänger	168	Taupunktsensor	75	Winkelstück	134
Schneckenengewindeschelle	138-139	Teflonband	140	Wissenswertes über Vakuumgreifer	233
Schnellkupplung	119-131	Temperaturregelung	214	XL -Normzylinder	186
Schnellentlüftungsventil	206, 212	Tragbare Wartungseinheit	41	Y -Stück	105, 106, 109, 133, 135-136
Schraubenkompressor	24-33	Tragbarer Kompressor	15-16, 21	Z apfen	86, 92, 106, 109
Schraubenvakuumpumpe	220	Träger-Montageklemme	87, 93	Zentriersystem	233
Schulungen	11	Trichter-Farbspritzpistole	156	Zubehör-Set	154
Schutzhaube zu Fussventil	202	Trockenlaufende Drehschieberpumpen	218	Zylinder	184, 186-187
Schutzschild für Blaspistole	147, 148	Trockenlaufende Klauenpumpen	219	Zylinder-Befestigung	185, 188-189
Schutzschilddüse	144	Trockner BOGE	70-71	Zylinder-Dichtsatz	190
Schwenkbefestigung	185	Trockner SMC	72	Zylinder-Fett	190
Schwenkzapfen-Platte	188	Tropffreie Sicherheitskupplung	118	Zylinder-Schalter	189
Schwenk-Sicherheitskupplung	121-130	T-Stück	104-105, 108, 110, 134-135	Zylinderkraft-Tabelle	190
Scroll-Kompressor	23	Turbostar-Kompressor	12	Zyklonabscheider	74
Seil-Federzug	113	Turbo-Kompressor	15		
Seitenkanalverdichter	221	U ltraschall-Leckagendetektor	75		
Set Sicherheits-Blaspistole & Spiralschlauch	149	Überdruckventil, einstellbar	66		
Sicherheits-Blaspistole	146-148	Überstromrelais	173		
Sicherheitsdüse für Blaspistole	143-148	V akuum + Gebläse	215-233		
Sicherheits-Flachstrahldüse	147	Vakuum allg. Informationen	217		
Sicherheitsshinweise Blaspistole	146	Vakuumerzeuger	223-224		
Sicherheitskupplung	119-131	Vakuumfilter	226-227		
Sicherheitsventil	161	Vakuumsaugventil	232		
Siebkugelhahn	163	Vakuum in der Holz- und Möbelindustrie	233		
SIL-AIR- Kompressor	21	Vakuumkupplungen	230		
Siphonfilter mit Edelstahlfilter	227	Vakuummeter	228		
SMC-Partner	183	Vakuumpumpen	218-222		
SMC Steckanschlüsse	112	Vakuumpumpenöl	223		
Soft-PVC Schlauch	97	Vakuumregler	227-228		
Softstartventil	50	Vakuum-Regulierventil	228-229		
Sortiment Briden, Klemmen	139	Vakuum-Sauger	233		
Sortiment Kupplungen	112	Vakuum-Sauggreiferträger	233		
Sortiment Steckanschlüsse	112	Vakuumschalter	225		
Sortiment Steckanschlüsse Blaue Serie	112	Vakuumsicherungsventil	232		
Spannbandhalterung	189	Vakuumsventile	230-232		
Sphärische Laschenbefestigung	188	Velo-Übergangsnippel	151		
Spiralschlauch	100-102	Ventile	183, 191-213, 230-232		
Spiralschlauch-Set	101	Ventilinsel	196		
Spiralschlauch-Verschraubung	99, 101	Verbindungsmuffe Mantelrohr	87		
Spritzpistole	118	Verbindungsschlauch	84, 91, 169		
Sprühgerät	154	Verbindungsrohr	109		
Sprühpistole	154	Verbrauchsmessung/Messgerät	75-76		
Stabschleifer	178	Verbrauchszähler	76		
StarTip-Düse	145	Verdichter	218-220		
Staubsauger	154	Verlängerung für Blaspistolen	143-145, 147-148		
Stecker für Magnetspulen	156, 231	Verschlusskappe	86, 92		
Steckanschluss Blaue Serie	103-106	Verschlussstecker	109		
Steckanschluss Edelstahl	110-111	Verschlusszapfen	86, 92, 106		
Steckanschluss Kunststoff	137	Verschraubung	103-105, 107-109, 110		
Steckanschluss MR	107-109	Verteiler mit Kupplung	96		
Steckanschluss Rohrleitungssystem Kunststoff	85-86	Verteilstück	95-96		
Stecknippel	122, 124, 126-131	Verteilerdose	88-90		
Stecknuss-Satz/Set	176	Verteilerleiste	95-96		
Stern-Dreieckschalter	170	Volumenstromverstärker	214		
Steuerdruckschalter	172	Vorfilter	56-57, 68		
Steuerkasten für elektr. Kugelhahn	165	Vorgesteuerter Druckregler	52		
Stream-Line Kupplung	121, 124, 126, 128, 131	W ahlschalter für Kompressor	170		
Stickstoffgeneratoren	34	Wälzkolbengebläse	221		
Stopfen	127	Wandkonsole für Kompressor	162		
Stösselventil	198-199	Wandkonsole für Öl-Wasser-Trenner	77		
Strahlmittel	158	Wartungseinheit	41, 63		
Strahlpistole	158	Wartungsgeräte Multifix	54-65		
Stundenzähler	170	Wartungsgeräte Promatic	38-41		
Super-Lube	180	Wartungsgeräte SMC	42-53		
suvaPRO Sicherheitshinweise	146	Washdown	118		
T abelle Gewinde	9	Wechselschalter	170		
Tabelle Luftverbrauch	9				
Tabelle Kolben-/Zylinderkraft	190				

Hinweise

Gewinde

Unsere Armaturen sind mit Whitworth-Rohrgewinde nach DIN 259 / ISO 228 und DIN 2999 versehen.

G = zylindrisches Rohrgewinde nach DIN 259 / ISO 228

R = konisches Aussengewinde nach DIN 2999

Hinweis: z. B. 1/4" entspricht BSP 1/4"

Abmessungen für Whitworth-Rohrgewinde

Gewinde nach DIN 259 ISO 228	Gewinde nach DIN 2999	Nenn-Ø aussen gerundet mm	Kern-Ø innen gerundet mm	Gangzahl auf 1" = 25,4 mm	Steigung P	NW mm
G 1/8"	R 1/8"	9,73	8,57	28	0,91	6
G 1/4"	R 1/4"	13,16	11,45	19	1,34	8
G 3/8"	R 3/8"	16,66	14,95	19	1,34	10
G 1/2"	R 1/2"	20,96	18,63	14	1,81	15
G 3/4"	R 3/4"	26,44	24,12	14	1,81	20
G 1"	R 1"	33,25	30,29	11	2,31	25
G 1 1/4"	R 1 1/4"	41,91	38,95	11	2,31	32
G 1 1/2"	R 1 1/2"	47,80	44,85	11	2,31	40
G 2"	R 2"	59,62	56,66	11	2,31	50
G 2 1/2"	R 2 1/2"	75,19	72,23	11	2,31	65
G 3"	R 3"	87,89	84,93	11	2,31	80

Abmessungen für Amerikanisches, kegeliges Rohrgewinde NPT (Auszug aus ASA B 2.1 – 1960)

Gewindebenennung Zoll	Aussen-Ø mm	Gangzahl auf 1" = 25,4 mm
1/8"	10,287	27
1/4"	13,716	18
3/8"	17,145	18
1/2"	21,336	14
3/4"	26,670	14
1"	33,401	11,5
1 1/4"	42,164	11,5
1 1/2"	48,260	11,5
2"	60,325	11,5

Luftverbrauch verschiedener Druckluftgeräte

Die aufgeführten Angaben sind Richtwerte und verstehen sich bei Teillast- und Dauerbetrieb.

Gerät	Druck bar	Luftverbrauch l/min
Blaspistole Düse 1,5	4-6	50-150
Blaspistole Injektordüse	4-6	80-380
Blindnietpistole Ø 4,8	6,5	20-40
Bohrmaschine 6 mm	6,5	100-300
Bohrmaschine 10 mm	6,5	120-360
Bohrmaschine 13 mm	6,5	150-500
Exzentrerschleifer 150 mm	6,5	180-350
Farbspritzpistolen		
Rundstrahl, Düse 0,5 mm	1,5-3	20-50
Rundstrahl, Düse 1,5 mm	2-3	60-100
Rund-Breitstrahl, Düse 1,2 mm	2-3	80-120
Rund-Breitstrahl, Düse 1,5 mm	2-4	100-200
Rund-Breitstrahl, Düse 1,8 mm	3-4	140-350
Flächenschleifer 170 x 90 mm	6,5	180-350
Handschleifer, Spannzange 6 mm	6,5	180-350
Kittpistole Ø 70 mm	10-15	60-90
Kittpistole Kartuschen	4-6	40-70
Meisselhammer 3 kg	6,5	130-200
Meisselhammer 5 kg	6,5	200-300
Meisselhammer Bildhauer	4-6	70-140
Meisselhammer Auto	6,5	140-280

Gerät	Druck bar	Luftverbrauch l/min
Nadelpistole	6,5	90-250
Nagelpistole, Klammern 10-25 mm	4-7	12-25
Nagelpistole, Klammern 25-70 mm	4-7	50-100
Nagelpistole, Nägel 30-70 mm	5-7	50-100
Nagelpistole, Nägel 60-90 mm	5-7	80-160
Reifenfüller PW	3-5	50-100
Reifenfüller LKW	9-10	70-140
Sandstrahlpistole Injektorsystem		
Strahldüse 4 mm	5-7	140-200
Strahldüse 5 mm	5-7	200-300
Strahldüse 6 mm	5-7	250-500
Strahldüse 8 mm	5-7	400-700
Schlagschrauber 1/2"	6,5	140-500
Schlagschrauber 3/4"	6,5	250-700
Schraubendreher bis 8 mm	6,5	120-360
Sprühpistole Öl, Reiniger	3-6	50-150
Sprühpistole Unterbodenschutz	5-8	60-180
Sprühgerät mit Tank	2-5	20-50
Winkelschleifer 115 mm	6,5	200-500
Winkelschleifer 180 mm	4,6	400-1000

Technische Änderungen

Im Rahmen der Produktpflege können Veränderungen notwendig sein. Wir behalten uns technische Änderungen vor.

Garantiebestimmungen

Die Garantie schliesst Schadenersatzforderungen jeglicher Art aus; sie beschränkt sich auf Verarbeitungs- und Konstruktionsfehler und den unentgeltlichen Ersatz all jener Teile, welche sich als schadhaft erweisen sollten. In der Garantie sind Verschleisstteile, Arbeits- und Reisezeit sowie Transportkosten nicht inbegriffen und werden in Rechnung gestellt. Ein Garantieanspruch besteht nicht für Beanstandungen, welche auf unsachgemässe Installation und Handhabung oder Verwendung von falschen, beschädigten oder fehlerhaften Zubehörteilen zurückzuführen sind. Ebenfalls wird eine Haftung abgelehnt für Defekte, die auf mangelnde, unsachgemässe Wartung, zu hohen Betriebsdruck oder Überbeanspruchung der Geräte zurückzuführen sind. Bei Geräten, welche abgeändert wurden oder an denen bereits eigenhändige Reparaturversuche vorgenommen wurden, entfällt jeder Garantieanspruch.

Druckluft erzeugen

Wir bieten ein komplettes Sortiment an ölgeschmierten und ölfreien Kolben-, Schrauben- und Scrollkompressoren. Je nach Bedarf in drehzahl geregelter, energiesparender Ausführung, mit Wärmerückgewinnung und modernen Steuerungssystemen. Unsere fachkundigen Spezialisten beraten Sie gerne vor Ort – analysieren, planen und realisieren Ihre neue Druckluftanlage.



Unsere Dienstleistungen Ihr Mehrwert

Schulungen/Druckluftseminare

Kompetentes Beraterteam

Leistungs- und Verbrauchsanalysen

Planung und Montage
von Druckluftanlagen

Service- und Reparaturarbeiten

Stufenrevisionen

Grosses Lager an Service-
und Ersatzteilen

Wartungsvertrag

Miet- und Leihanlagen

Fernwartung

Wärmerückgewinnung

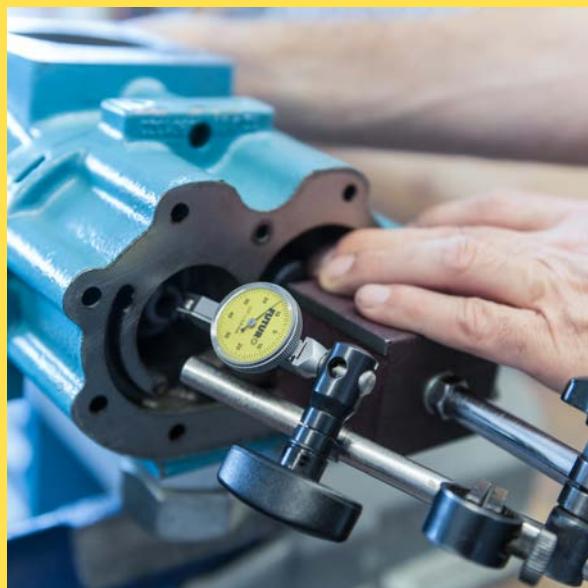



K 283/40W



K 295/40W



K 330/40W-OL



Technische Daten

- K 283/40W: Vollautomatisch, ölgeschmiert, 1-Zylinder, einstufig, direktgekuppelt, Schaltgrenzen 7,5–9,5 bar, Wechselstrommotor 1 x 230 Volt 50 Hz
- K 295/40W: Vollautomatisch, ölgeschmiert, 2-Zylinder, einstufig, Keilriemenantrieb, Schaltgrenzen 7,5–9,5 bar, Wechselstrommotor 1 x 230 Volt 50 Hz
- K 330/40W-OL: Vollautomatisch, ölfrei, 2-Zylinder, einstufig, direktgekuppelt, Schaltgrenzen 7,5–9,5 bar, Wechselstrommotor 1 x 230 Volt 50 Hz

Standardausrüstung:

- Einphasenmotor mit Motorschutz
- Geräuschkämpfender Ansaugfilter
- Autom. Druckschalter Condor mit Entlastungsventil
- Manometer für Behälterdruck
- Rückschlagventil und Sicherheitsventil
- Druckluftbehälter mit Innenbeschichtung
- 10 Jahre Garantie gegen Durchrosten
- Betriebsstundenzähler
- Kondensat-Ablassventil
- inkl. 3 m Anschlusskabel mit Stecker

am Druckluftausgang mit:

- Filterregler mit Manometer
- 2 Sicherheitskupplungen Baureihe ARO 210

Kolbenkompressoren ölgeschmiert

Artikel-Nr.	Hubvolumen	Volumenstrom bei 6 bar	Höchstdruck	Drehzahl	Motor	Behälter	Schallpegel 1m	Gewicht	Masse L x B x H
	l/min	l/min	bar	U/min	kW	Liter	dB(A)	kg	cm
K 283/40W	255	160	10	2850	1,8	40	79	40	80 x 42 x 67
K 295/40W	290	210	10	910	1,5	40	74	51	80 x 42 x 71

Kolbenkompressor ölfrei

Artikel-Nr.	Hubvolumen	Volumenstrom bei 5 bar	Höchstdruck	Drehzahl	Motor	Behälter	Schallpegel 1m	Gewicht	Masse L x B x H
	l/min	l/min	bar	U/min	kW	Liter	dB(A)	kg	cm
K 330/40W-OL	330	200	10	1400	2,2	40	75	51	80 x 44 x 66



Ölgeschmierte, stationäre Kolben-Kompressoren, Schweizer Montage

Baureihe PAKO



266/25W
266/25



295/50(W)
295/100(W)



Technische Daten

- 266/25(W): Vollautomatisch, ölgeschmiert, 1-Zylinder, einstufig, direktgekuppelt, Schaltgrenzen 7,5–9,5 bar
- 295/... (W): Vollautomatisch, ölgeschmiert, 2-Zylinder, einstufig, Keilriemenantrieb, Schaltgrenzen 7,5–9,5 bar

Standardausrüstung:

- Geräuschkämpfender Ansaugfilter
- Autom. Druckschalter Condor mit Entlastungsventil, Motorschutz und Stundenzähler
- Manometer für Behälterdruck
- Nachkühler-Leitung aus Alu-Rippenrohr
- Rückschlagventil und Sicherheitsventil
- Druckluftbehälter mit Innenbeschichtung
- 10 Jahre Garantie gegen Durchrosten
- Kondensat-Ablassventil
- Einfache Gummipuffer

am Druckluftausgang mit:

- Kugelhahn G 1/2 Innengewinde

Wechselstrommotor 1 x 230 Volt 50 Hz, inkl. 3 m Anschlusskabel mit Stecker

Artikel-Nr.	Hubvolumen	Volumenstrom bei 8 bar	Höchstdruck	Drehzahl	Motor	Behälter	Schallpegel 1m	Gewicht	Masse ³⁾ L x B x H
	l/min	l/min	bar	U/min	kW	Liter	dB(A)	kg	cm
266/25W	250	140	10	2850	1,5	25	75	29,5	70 x 26 x 63
295/50W	240	180	10	910	1,5	50	74	56	96 x 35 x 75
295/100W	240	180	10	910	1,5	100	74	67	122 x 37 x 78

Drehstrommotor 3 x 400 Volt 50 Hz, ohne Anschlusskabel

266/25	250	140	10	2850	1,5	25	75	29	68 x 26 x 60
295/50	290	210	10	1070	1,1	50	74	57	95 x 35 x 73
295/100	290	210	10	1070	1,1	100	74	65	123 x 37 x 79

³⁾ Es ist zusätzlich ein Wandabstand von 30 cm, sowie ein Deckenabstand von 40 cm einzuplanen.



387/150
387/200/12
496/200



432/200/14



506/270
656/270



692/200/14
907/270



1202/200/13
1202/270
1902/270

Technische Daten

Vollautomatisch, ölgeschmiert, 2-Zylinder, einstufig, Keilriemenantrieb, Schaltgrenzen 7,5–9,5 bar (9,5–11,5 bar bei 387/200/12), Drehstrommotor 3 x 400 Volt 50 Hz

Standardausrüstung:

- Geräuschdämpfender Ansaugfilter
- Autom. Druckschalter Condor mit Entlastungsventil, Motorschutz und Stundenzähler
- Manometer für Behälterdruck
- Nachkühler-Leitung aus Alu-Rippenrohr
- Rückschlagventil und Sicherheitsventil
- Druckluftbehälter mit Innenbeschichtung (387/200/12 mit Kontrollöffnung)
- 10 Jahre Garantie gegen Durchrostern
- Kondensat-Ablassventil
- Einfache Gummipuffer

am Druckluftausgang mit:

- Kugelhahn G 1/2 Innengewinde

Artikel-Nr.	Hubvo- lumen	Volumen- strom bei 8 bar	Höchst- druck	Dreh- zahl	Motor	Be- hälter	Schall- pegel 1m	Ge- wicht	Masse ³⁾ L x B x H
	l/min	l/min	bar	U/min	kW	Liter	dBa	kg	cm
387/150	400	330	10	950	2,2	150	77	97	120 x 43 x 103
387/200/12	400	270	12	970	2,2	200	77	133	121 x 59 x 105
496/200	490	360	10	1130	3,0	200	76	129	121 x 59 x 108

Technische Daten

Typ 432 – 907: Vollautomatisch, ölgeschmiert, 2-Zylinder, zweistufig, Keilriemenantrieb, Schaltgrenzen 7,5–9,5 bar (11,5–13,5 bar bei 432/14 und 692/14), Drehstrommotor 3 x 400 Volt 50 Hz

Typ 1202 – 1902: Vollautomatisch, ölgeschmiert, 4-Zylinder, zweistufig, Keilriemenantrieb, Schaltgrenzen 7,5–9,5 bar (9,5–11,5 bar bei 1202/200/13), Drehstrommotor 3 x 400 Volt 50 Hz

Standardausrüstung wie einstufige Anlagen und zusätzlich mit:

- Druckluftbehälter mit Kontrollöffnung und Innenbeschichtung
- Anlagen bis 4 kW: autom. Druckschalter mit Entlastungsventil, Motorschutz, Stundenzähler
- Anlagen ab 5,5 kW: Druckschalter, Magnet-Entlastungsventil, autom. Sterndreieckschalter mit Stundenzähler

am Druckluftausgang mit:

- Typ 432 – 907: Kugelhahn G 1/2 Innengewinde
- Typ 1202 – 1902: Kugelhahn G 1 Innengewinde

Artikel-Nr.	Hubvo- lumen	Volumen- strom bei 8 bar	Höchst- druck	Dreh- zahl	Motor	Be- hälter	Schall- pegel 1m	Ge- wicht	Masse ³⁾ L x B x H
	l/min	l/min	bar	U/min	kW	Liter	dBa	kg	cm
432/200/14	425	322 ¹⁾	14	1300	3,0	200	78	143	120 x 58 x 111
506/270	450	390	10	1140	3,0	270	79	153	123 x 68 x 125
656/270	670	505	10	910	4,0	270	79	162	123 x 68 x 133
«Sterndreieckanlauf»*									
692/200/14	690	545 ¹⁾	14	1020	5,5	200 ²⁾	80	185	122 x 58 x 125
907/270	900	750	10	1070	5,5	270	75	185	122 x 68 x 132
1202/200/13	1200	930	13	740	7,5	200 ²⁾	78	314	170 x 65 x 134
1202/270	1200	980	10	740	7,5	270 ²⁾	78	269	163 x 70 x 132
1902/270	1860	1460	10	1110	11,0	270 ²⁾	81	295	165 x 69 x 134

¹⁾ Gemessener Volumenstrom nach ISO 1217 bei 13 bar.

²⁾ Wegen zu hoher Schaltheufigkeit Zusatzbehälter erforderlich.

³⁾ Es ist zusätzlich ein Wandabstand von 30 cm, sowie ein Deckenabstand von 40 cm einzuplanen.

Andere Spannungen und Frequenzen auf Anfrage. Konstruktionsänderungen vorbehalten.



PAKO Doppel-Kompressoranlagen und Kompressoranlagen mit stehendem Druckluftbehälter auf Anfrage.

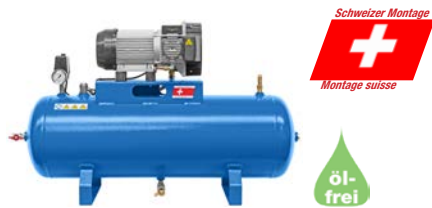

330/50W-OL
330/100W-OL



Technische Daten

Vollautomatisch, ölfrei, 2-Zylinder, einstufig, direktgekuppelt, Schaltgrenzen 7,5 – 9,5 bar, 330/... Wechselstrommotor 1x230 V/50 Hz, 480/... und 661/... Drehstrommotor 3x400 V/50 Hz

Standardausrüstung

- Geräuschdämpfender Ansaugfilter
- Autom. Druckschalter Condor mit Entlastungsventil, Motorschutz und Stundenzähler
- Manometer für Behälterdruck
- Druckluftbehälter mit Innenbeschichtung (660/200-OL mit Kontrollöffnung)
- 10 Jahre Garantie gegen Durchrosten
- Rückschlagventil und Sicherheitsventil
- Max. Einschaltdauer 70%

am Druckluftausgang mit:

- Kugelhahn G 1/2 Innengewinde



480/150-OL
661/200-OL



Artikel-Nr.	Hubvolumen	Volumenstrom bei 5 bar	Höchstdruck	Drehzahl	Motor	Behälter	Schallpegel 1m	Gewicht	Masse L x B x H
	l/min	l/min	bar	U/min	kW	Liter	dB(A)	kg	cm
330/50W-OL	330	200	10	1400	2,2	50	75	58	95 x 35 x 69
330/100W-OL	330	200	10	1400	2,2	100	75	66	122 x 37 x 76
480/150-OL	480	310	10	1400	3,0	150	74	111	120 x 43 x 93
661/200-OL	660	400	10	1400	4,0	200	76	135	120 x 58 x 100

Ölgeschmierte Industrie-Kolben-Kompressoren

Baureihe AIRKO



309W/90
309D/90
469D/150
609D/270

Technische Daten

309W/90(BOX): Vollautomatisch, ölgeschmiert, 1-Zylinder, einstufig, direktgekuppelt, Schaltgrenzen 7,5–9,5 bar, Wechselstrommotor 1 x 230 Volt 50 Hz

309D/90(BOX): Vollautomatisch, ölgeschmiert, 1-Zylinder, einstufig, direktgekuppelt, Schaltgrenzen 7,5–9,5 bar, Drehstrommotor 3 x 400 Volt 50 Hz

469D – 609D(BOX): Vollautomatisch, ölgeschmiert, 2-Zylinder V-Form, einstufig, direktgekuppelt, Schaltgrenzen 7,5–9,5 bar, Drehstrommotor 3 x 400 Volt 50 Hz

Standardausrüstung:

- Autom. Druckschalter Condor mit Entlastungsventil, Motorschutz und Betriebsstundenzähler
- Manometer für Behälterdruck
- Nachkühlerleitung aus Alu-Rippenrohr
- Rückschlagventil und Sicherheitsventil
- Kondensat-Ablassventil

Typ "BOX":

- mit aufgebauter Schalldämmbox

am Druckluftausgang mit:

- Kugelhahn G 1/2 Innengewinde



309W/90/BOX
309D/90/BOX
469D/150/BOX
609D/270/BOX

Wechselstrommotor 1 x 230 Volt 50 Hz, inkl. 2 m Anschlusskabel mit Stecker

Artikel-Nr.	Hubvolumen	Volumenstrom bei 7 bar	Höchstdruck	Drehzahl	Motor	Behälter	Schallpegel 1m	Gewicht	Masse ¹⁾ L x B x H
	l/min	l/min	bar	U/min	kW	Liter	dB(A)	kg	cm
309W/90	310	190	10	1450	1,5	90	76	76	121 x 39 x 83
309W/90/BOX	310	190	10	1450	1,5	90	65	109	126 x 49 x 93

Drehstrommotor 3 x 400 Volt 50 Hz, ohne Anschlusskabel

309D/90	310	190	10	1450	1,5	90	76	75	115 x 38 x 79
309D/90/BOX	310	190	10	1450	1,5	90	65	110	115 x 62 x 95
469D/150	475	311	10	1450	2,2	150	77	111	145 x 42 x 88
469D/150/BOX	475	311	10	1450	2,2	150	66	135	145 x 49 x 98
609D/270	620	423	10	1450	3,0	270	77	153	173 x 50 x 96
609D/270/BOX	620	423	10	1450	3,0	270	67	180	173 x 50 x 106

¹⁾ Beim Mass H ist zusätzlich ein Deckenabstand von 40 cm einzuplanen.



Primus 6000 D
Primus 7002 D

Technische Daten

Vollautomatisch, ölgeschmiert, 2-Zylinder, einstufig, direktgekuppelt, Schaltgrenzen 7,5–9,5 bar, Drehstrommotor 3 x 400 Volt, 50 Hz, inkl. 2 m Anschlusskabel mit Stecker CEE 16A/5p

Primus am Druckluftausgang mit:

- Filterregler mit Manometer
- 2 Sicherheitskupplungen Baureihe ARO 210

Artikel-Nr.	Hubvolumen	Volumenstrom bei 8 bar	Höchstdruck	Drehzahl	Motor	Behälter	Schallpegel 1m	Gewicht	Masse L x B x H
	l/min	l/min	bar	U/min	kW	Liter	dB(A)	kg	cm
Primus 6000 D	475	311	10	1450	2,2	50	77	88	105 x 45 x 83
Primus 7002 D	620	423	10	1450	3,0	90	77	100	113 x 52 x 90



SHUTTLE 97/15



TIGER 220



PIONEER 245M



K 266/25T



BIG PIONEER 302M



SUPERCOSMOS 255

Technische Daten

Vollautomatisch, ölgeschmiert, 1-Zylinder, einstufig direktgekuppelt, Schaltgrenzen 7,5–9,5 bar (SHUTTLE 10–14 bar), Wechselstrommotor 1 x 230 Volt 50 Hz

Standardausrüstung:

- Einphasenmotor mit Motorschutz
- Geräuschdämpfender Ansaugfilter
- Autom. Druckschalter CONDOR (ausser SHUTTLE) mit Entlastungsventil
- Manometer für Behälterdruck
- Rückschlagventil und Sicherheitsventil
- Druckluftbehälter mit Kondensat-Ablassventil
- BIG PIONEER, K 266/25T mit Behälter innenbeschichtet
- Anschlusskabel mit Stecker

SHUTTLE 97/15 am Druckluftausgang mit:

- Druckregler mit Manometer
- 1 Schnellkupplung 2in1

PIONEER 245M am Druckluftausgang mit:

- Druckregler mit Manometer
- 1 Schnellkupplung Baureihe ARO 210

BIG PIONEER 302M, K 266/25T am Druckluftausgang mit:

- Filterregler mit Manometer
- 2 Schnellkupplungen Baureihe ARO 210

TIGER 220 am Druckluftausgang mit:

- Filterregler mit Manometer
- 2 Schnellkupplungen 2in1

SUPERCOSMOS 255 am Druckluftausgang mit:

- Filterregler mit Manometer
- 1 Schnellkupplung Baureihe ARO 210

Artikel-Nr.	Hubvolumen l/min	Volumenstrom bei 6 bar l/min	Höchst- druck bar	Dreh- zahl U/min	Motor kW	Be- hälter Liter	Schall- pegel 1m dBA	Ge- wicht kg	Masse L x B x H cm
SHUTTLE 97/15	87	41	15	1420	0,55	2,4	78	19	56 x 32 x 38
PIONEER 245M	250	150	10	2850	1,8	20	79	27	40 x 42 x 80
BIG PIONEER 302M	290	180	10	2850	2,2	20	79	35	41 x 47 x 81
TIGER 220	221	130	10	2900	1,5	24	77	28,5	60 x 32 x 59
K 266/25T	250	140	10	2850	1,5	25	77	28	59 x 29 x 60
SUPERCOSMOS 255	250	150	10	2850	1,8	50	79	35	90 x 43 x 67

Technische Daten

AB 268 – AB 415: Vollautomatisch, ölgeschmiert, 2-Zylinder, einstufig Keilriemenantrieb, Schaltgrenzen 7,5–9,5 bar, Wechselstrommotor 1x230 V/50 Hz

MK 113 – PONY AB: Vollautomatisch, ölgeschmiert, 2-Zylinder, einstufig Keilriemenantrieb, Schaltgrenzen 7,5–9,5 bar, Drehstrommotor 3 x 400 Volt 50 Hz

Standardausrüstung:

- Einphasenmotor mit Motorschutz
- Geräuschdämpfender Ansaugfilter
- Autom. Druckschalter Condor mit Entlastungsventil
- Manometer für Behälterdruck
- Rückschlagventil und Sicherheitsventil
- Druckluftbehälter mit Kondensat-Ablassventil und Kugelhahn (ausser AB 268)
- Anschlusskabel mit Stecker

am Druckluftausgang mit:

- Filterregler mit Manometer
- 2 Schnellkupplungen Baureihe ARO 210

Zusatzausrüstung PONY AB 515:

- Pneumatischer Leertaufregler
- 2 Schnellkupplungen ARO 210
- 2 Klauenkupplungen NW 42
- Kabel mit Stecker CEE 16A/5p

Zusatzausrüstung PONY AB 858:

- Pneumatischer Leertaufregler
- 2 EURO-Kupplungen (voller Druck)
- 1 Klauenkupplung NW 42 (Druck reduzierbar)
- 1 Schnellkupplung ARO 210 (Druck reduzierbar)
- Kabel mit Stecker CEE 32A/5p

Wechselstrommotor 1 x 230 Volt 50 Hz

Artikel-Nr.	Hubvolumen l/min	Volumenstrom bei 8 bar l/min	Höchst- druck bar	Dreh- zahl U/min	Motor kW	Be- hälter Liter	Schall- pegel 1m dBA	Ge- wicht kg	Masse L x B x H cm
AB 268/50-2M	250	158	10	1180	1,5	50	74	51	100 x 42 x 95
AB 268/100-2M	250	158	10	1180	1,5	100	74	55	96 x 45 x 85
AB 415/50-3M	415	310	10	1000	2,2	50	78	68	95 x 45 x 80

Drehstrommotor 3 x 400 Volt 50 Hz

MK 113/100-4	500	387	10	1300	3,0	100	77	71	119 x 45 x 91
AB 598/90-TC	537	382	14	1140	4,0	90	78	108	102 x 51 x 97
PONY AB 515	500	375	10	1240	3,0	2x 11	77	79	110 x 59 x 77
PONY AB 858	830	640	10	1280	5,5	2x 17	80	135	143 x 75 x 89



AB 268/...2M. – AB 415/50-3M



MK 113/100-4



AB 598/90-TC



PONY AB 515 – PONY AB 858



CANYON OL 231



Technische Daten

Nicht automatisch, ölfrei, 1-Zylinder, einstufig, Schalter EIN-AUS, Schaltgrenzen 6–8 bar, Wechselstrommotor 1 x 230 Volt 50 Hz

Standardausrüstung:

- Einphasenmotor mit Motorschutz
- Geräuschdämpfender Ansaugfilter
- Einstellbares Regel-Sicherheitsventil
- Anschlusskabel mit Stecker

am Druckluftausgang mit:

- 1 Schnellkupplung Baureihe ARO 210

Artikel-Nr.	Hubvo- lumen	Volumen- strom bei 6 bar	Höchst- druck	Dreh- zahl	Motor	Be- hälter	Schall- pegel 1m	Ge- wicht	Masse L x B x H
	l/min	l/min	bar	U/min	kW	Liter	dBa	kg	cm
CANYON OL 231	215	115	8	2850	1,5	–	78	9,5	35 x 20 x 28



AIRSTAR 45



Technische Daten

Vollautomatisch, ölfrei, 1-Zylinder, einstufig, direktgekuppelt, Schaltgrenzen 7,5–9,5 bar, Wechselstrommotor 1 x 230 Volt 50 Hz

Standardausrüstung:

- Autom. Druckschalter mit Entlastungsventil
- Manometer für Behälterdruck
- Rückschlagventil und Sicherheitsventil
- Druckluftbehälter mit Kondensat-Ablassventil
- Anschlusskabel mit Stecker

am Druckluftausgang mit:

- Druckregler mit Manometer
- 1 Schnellkupplung Baureihe ARO 210

AIRSTAR 45	41	24	10	2840	0,25	4	72	10,5	36 x 31 x 28
------------	----	----	----	------	------	---	----	------	--------------



Airstar 130/8



Technische Daten

Vollautomatisch, ölfrei, 2-Zylinder, einstufig, direktgekuppelt, Schaltgrenzen 7–9 bar, Wechselstrommotor 1 x 230 Volt 50 Hz

Standardausrüstung:

- Autom. Druckschalter mit Entlastungsventil
- Manometer für Behälterdruck
- Rückschlagventil und Sicherheitsventil
- Druckluftbehälter mit Kondensat-Ablassventil
- Anschlusskabel mit Stecker

am Druckluftausgang mit:

- Druckregler mit Manometer
- 2 Schnellkupplungen 6in1

AIRSTAR 130/8	128	70	9	1400	0,75	8	62	19	41 x 40 x 35
---------------	-----	----	---	------	------	---	----	----	--------------



CIAO 244/24



Technische Daten

Vollautomatisch, ölfrei, 1-Zylinder, einstufig, direktgekuppelt, Schaltgrenzen 5,5–7,5 bar, Wechselstrommotor 1 x 230 Volt 50 Hz

Standardausrüstung:

- Autom. Druckschalter mit Entlastungsventil
- Manometer für Behälterdruck
- Rückschlagventil und Sicherheitsventil
- Druckluftbehälter mit Kondensat-Ablassventil
- Anschlusskabel mit Stecker

am Druckluftausgang mit:

- Druckregler mit Manometer
- 1 Schnellkupplung Baureihe ARO 210

CIAO 244/24	130	75	8	1450	1,1	24	64	27	77 x 38 x 62
ECU XSS228	222	96	10	2850	1,5	2 x 3	68	18,5	44 x 21 x 44



ECU XSS228



Technische Daten

B 110/05: Vollautomatisch, ölfrei, 1-Zylinder, einstufig direktgekuppelt, Schaltgrenzen 6,0–8,0 bar, Wechselstrommotor 1x230 V/50 Hz

C 330/...: Vollautomatisch, ölfrei, 2-Zylinder, einstufig, direktgekuppelt, Schaltgrenzen 7,5–9,5 bar, Wechselstrommotor 1 x 230 Volt 50 Hz

Standardausrüstung:

- Autom. Druckschalter mit Entlastungsventil
- Manometer für Behälterdruck
- Rückschlagventil und Sicherheitsventil
- Druckluftbehälter mit Kondensat-Ablassventil
- Anschlusskabel mit Stecker

am Druckluftausgang mit:

- Druckregler mit Manometer
- 1 Schnellkupplung Baureihe ARO 210

Artikel-Nr.	Hubvo- lumen	Volumen- strom bei 5 bar	Höchst- druck	Dreh- zahl	Motor	Be- hälter	Schall- pegel 1m	Ge- wicht	Masse L x B x H
	l/min	l/min	bar	U/min	kW	Liter	dBa	kg	cm
B 110/05	110	60	9	2800	0,75	5	72	12,5	41 x 19 x 39
C 330/03	330	200	10	1400	2,2	3	80	33	60 x 40 x 59
C 330/24	330	200	10	1400	2,2	24	80	38,5	48 x 55 x 79



C 330/03



C 330/24





AB 415/200F-3 – AB 515/200F-4



BK 113/200F-4/AP – BK 113/270F-4
AB 678/300F-5,5



AB 858/300F-7,5 – BK 120/270F-10/TA

Technische Daten

Vollautomatisch, ölgeschmiert, 2-Zylinder, einstufig, Keilriemenantrieb, Schaltgrenzen 7,5–9,5 bar, Drehstrommotor 3 x 400 Volt, 50 Hz

Standardausrüstung:

- Geräuschdämpfender Ansaugfilter
- Keilriemenantrieb mit Riemenschutz
- Automatischer Druckschalter mit Entlastungsventil und Motorschutz
- Manometer für Behälterdruck
- Nachkühler-Leitung aus Kupferrohr
- Rückschlagventil und Sicherheitsventil
- Druckluftbehälter mit Kondensat-Ablassventil
- Einfache Gummipuffer

am Druckluftausgang mit:

- Kugelhahn G 1/2 Innengewinde

Artikel-Nr.	Hubvolumen	Volumenstrom bei 8 bar	Höchstdruck	Drehzahl	Motor	Behälter	Schallpegel 1m	Gewicht	Masse ¹⁾
	l/min	l/min	bar	U/min	kW	Liter	dBa	kg	L x B x H cm
AB 415/200F-3	400	310	10	1000	2,2	200	78	90	139x44x91
AB 515/200F-4	500	363	10	1280	3,0	200	78	95	139x44x92

Technische Daten

Vollautomatisch, ölgeschmiert, 2-Zylinder, zweistufig, Keilriemenantrieb, Schaltgrenzen 7,5–9,5 bar, Drehstrommotor 3 x 400 Volt, 50 Hz

Standardausrüstung wie einstufige Anlagen und zusätzlich mit:

- Anlagen bis 4 kW: autom. Druckschalter mit Entlastungsventil, Motorschutz
- Anlagen ab 5,5 kW: Druckschalter, Magnet-Entlastungsventil, autom. Stern dreieckschalter mit Stundenzähler

am Druckluftausgang mit:

- Kugelhahn G 1/2 Innengewinde

BK 113/200F-4/AP	430	360	14	1300	3,0	200	78	115	140x43x95
BK 113/270F-4	430	360	10	1300	3,0	270	78	108	150x50x99
AB 678/300F-5,5	650	520	10	1000	4,0	270	77	129	149x50x108
«Stern dreieckanlauf»*									
AB 858/300F-7,5	830	640	10	1280	5,5	270	80	157	149x50x108
BK 120/270F-10/TA	1080	845	10	1100	7,5	270 ²⁾	82	190	152x53x117

¹⁾ Bei den Massen B und H ist zusätzlich ein Wandabstand von 30 cm, sowie ein Deckenabstand von 40 cm einzuplanen.

²⁾ Wegen zu hoher Schalthäufigkeit Zusatzbehälter erforderlich.

* **Im Preis inbegriffen:** Autom. Stern dreieck-Schalter mit Betriebsstundenzähler fertig verdrahtet mit 1,8 m Kabel für Montage an die Wand (nicht an der Anlage montiert).

Ölgeschmierte, schallgedämmte Kolben-Kompressoren

Baureihe FINI



Pulsar/S282/50M



Pulsar/S282/50MF

Technische Daten

Vollautomatisch, ölgeschmiert, 1-Zylinder, einstufig, direktgekuppelt, Schaltgrenzen 7,5–9,5 bar, Wechselstrommotor 1 x 230 Volt 50 Hz

Standardausrüstung:

- Anlagen fahrbar oder stationär mit aufgebauter Schallbox
- Autom. Druckschalter mit Entlastungsventil und Motorschutz
- Manometer für Behälterdruck
- Rückschlagventil und Sicherheitsventil
- Druckluftbehälter mit Kondensat-Ablassventil
- Anschlusskabel mit Stecker

am Druckluftausgang mit:

- Filterregler mit Manometer
- 1 Schnellkupplung Baureihe ARO 210

Artikel-Nr.	Hubvolumen	Volumenstrom bei 8 bar	Höchstdruck	Drehzahl	Motor	Behälter	Schallpegel 1m	Gewicht	Masse
	l/min	l/min	bar	U/min	kW	Liter	dBa	kg	L x B x H cm
Pulsar/S282/50M	255	160	10	2850	1,8	50	68	51,5	103x36x75
Pulsar/S282/50MF	255	160	10	2850	1,8	50	68	49	97x29x72



PULSAR EVO 114/270 – 119/270

Technische Daten

Vollautomatisch, ölgeschmiert, 2-Zylinder, zweistufig, Keilriemenantrieb, Schaltgrenzen 7,5–9,5 bar, Drehstrommotor 3 x 400 Volt, 50 Hz

Standardausrüstung:

- Anlagen stationär mit aufgebauter Schallbox
- Übersichtliche Armaturentafel mit EIN-AUS Schalter, Kontroll-Leuchte, Betriebsstundenzähler und Manometer
- Elektr. Steuereinheit mit Motorschutz
- Elektr. Ölniveau-Überwachung
- Kühlsystem mit Nachkühler
- Rückschlagventil und Sicherheitsventil
- Druckluftbehälter mit Kondensat-Ablassventil
- Gummi-Elemente
- Anschlusskabel ohne Stecker
- Anlagen bis 4 kW: autom. Druckschalter mit Entlastungsventil
- Anlagen ab 5,5 kW: Druckschalter, Magnet-Entlastungsventil, autom. Sterndreieckschalter

am Druckluftausgang mit:

- Kugelhahn G ½ Innengewinde

Artikel-Nr.	Hubvolumen l/min	Volumenstrom bei 8 bar l/min	Höchstdruck bar	Drehzahl U/min	Motor kW	Behälter Liter	Schallpegel 1m dBA	Gewicht kg	Masse L x B x H cm
PULSAR EVO 114/270	480	328	10	1480	3,0	270	63	245	155x68x135
PULSAR EVO 119/270	840	661	10	1250	5,5	270	70	265	155x68x135



SILENT K25 – K50

Technische Daten

Vollautomatisch, ölgeschmiert, 2-Zylinder, zweistufig, Keilriemenantrieb, Schaltgrenzen 7,5–9,5 bar, Drehstrommotor 3 x 400 Volt, 50 Hz

Standardausrüstung:

- Anlagen stationär mit Schallbox
- Übersichtliche Armaturentafel mit EIN-AUS Schalter, Kontroll-Leuchte, Betriebsstundenzähler und Manometer
- Elektr. Steuereinheit mit Motorschutz
- Elektr. Ölniveau-Überwachung
- Kühlsystem mit Nachkühler
- Rückschlagventil und Sicherheitsventil
- Pufferbehälter 3 l
- Anschlusskabel ohne Stecker
- Anlagen bis 4 kW: autom. Druckschalter mit Entlastungsventil
- Anlagen ab 5,5 kW: Druckschalter, Magnet-Entlastungsventil, autom. Sterndreieckschalter

am Druckluftausgang mit:

- Kugelhahn G ¾ Innengewinde



Artikel-Nr.	Hubvolumen l/min	Volumenstrom bei 8 bar l/min	Höchstdruck bar	Drehzahl U/min	Motor kW	Behälter Liter	Schallpegel 1m dBA	Gewicht kg	Masse L x B x H cm
SILENT K25	495	360	10	1200	3,0	-	65	147	85x64x111
SILENT K30/13	660	580 ¹⁾	13	900	5,5	-	65	179	85x64x111
SILENT K30	872	680	10	1070	5,5	-	68	175	85x64x111
SILENT K50	1074	840	10	1000	7,5	-	68	224	85x64x111

¹⁾ Gemessener Volumenstrom nach ISO 1217 bei 12 bar



Passende Druckluftbehälter sind auf Seite 78 zu finden.



MK 215



MK 266(D) / MK 283

Technische Daten Kompressor-Aggregate

Ölgeschmiert, 1-Zylinder, einstufig, direktgekuppelt, Wechselstrommotor 1 x 230 Volt 50 Hz

Artikel-Nr.	Hubvolumen	Volumenstrom bei 6 bar	Höchstdruck	Drehzahl	Motor	Schallpegel 1m	Gewicht	Masse LxBxH
	l/min	l/min	bar	U/min	kW	dB(A)	kg	cm
MK 215	205	123	10	2850	1,1	75	11	33x20x27
MK 266	250	140	10	2850	1,5	76	13	36x20x28
MK 283	255	160	10	2850	1,8	79	15	41x20x29

Ölgeschmiert, 1-Zylinder, einstufig, direktgekuppelt, Wechselstrommotor 3 x 400 Volt, 50 Hz

MK 266D	250	140	10	2850	1,5	75	13,5	35x20x27
----------------	-----	-----	----	------	-----	----	------	----------



MK 102 / 103 / 113



BK 113 / 114 / 119 / 120

Technische Daten Kompressor-Blöcke

Ölgeschmiert, 2-Zylinder, einstufig, inkl. Lüfterrad

MK 102	321	215	10	1040	1,5	76	8	26x24x32
MK 103	377	234	10	1420	2,2	79	8,5	26x26x34
MK 113	554	409	10	1440	3,0	81	16	31x30x40

Ölgeschmiert, 2-Zylinder, zweistufig, inkl. Lüfterrad

BK 113	431	360	10	1310	3,0	78	15	31x30x41
	424	330 ¹⁾	14	1290	3,0	78	16	31x30x41
BK 114	582	471	10	1370	3,0	82	22,5	40x35x49
	497	395 ¹⁾	14	1170	3,0	82	22,5	40x35x49
BK 119	820	695	10	1215	4,0	82	24	40x35x52
	705	578 ¹⁾	14	1045	4,0	82	24	40x35x52
BK 120	1174	916	10	1300	7,5	82	52	50x41x62
K 25	495	390	11	1200	3,0	78	21,5	39x30x47
K 30	872	698	11	1150	5,5	78	37	40x36x55
	660	580	13	900	5,5	75	37	40x36x55
K 50	1074	840	11	1000	7,5	78	71	45x44x61

¹⁾ Gemessener Volumenstrom nach ISO 1217 bei 12 bar



K 25 / 30 / 50



BKV 30

Zweistufig, 4-Zylinder V-Form

BKV 30	1200	925	10	700	7,5	78	80	76x51x70
	1860	1460	10	1100	11	81	80	76x51x70

Ölfreie Kompressor-Aggregate



OL 244



Technische Daten Kompressor-Aggregate

Ölfrei, 1-Zylinder, einstufig, direktgekuppelt, Wechselstrommotor 1 x 230 Volt 50 Hz

Artikel-Nr.	Hubvolumen	Volumenstrom bei 6 bar	Höchstdruck	Drehzahl	Motor	Schallpegel 1m	Gewicht	Masse LxBxH
	l/min	l/min	bar	U/min	kW	dB(A)	kg	cm
OL 244	130	75	8	1450	1,1	64	12,5	38x19x28

Ölfrei, 1-Zylinder, einstufig, direktgekuppelt, Wechselstrommotor 1 x 230 Volt 50 Hz

B 110	110	60	8	2800	0,75	72	6,2	27x13x23
--------------	-----	----	---	------	------	----	-----	----------

Ölfrei, 2-Zylinder, einstufig, direktgekuppelt, Wechselstrommotor 1 x 230 Volt 50 Hz

C 330	330	200	10	1400	2,2	75	23	44x36x24
--------------	-----	-----	----	------	-----	----	----	----------

Ölfrei, 2-Zylinder, einstufig, direktgekuppelt, Drehstrommotor 3 x 400 Volt 50 Hz

ESK 480	480	330	10	1400	3,0	74	47,5	67x39x24
ESK 660	660	400	10	1400	4,0	76	47,5	67x39x24



C 330

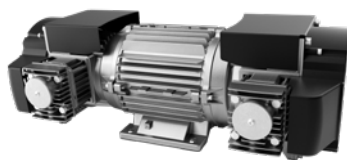

ESK 480 / ESK 660





GM 245

GM 302

Technische Daten Kompressor-Aggregate

Ölgeschmiert, 1-Zylinder, einstufig, direktgekuppelt, Wechselstrommotor 1 x 230 Volt 50 Hz

Artikel-Nr.	Hubvolumen	Volumenstrom bei 6 bar	Höchstdruck	Drehzahl	Motor	Schallpegel 1m	Gewicht	Masse LxBxH
	l/min	l/min	bar	U/min	kW	dB(A)	kg	cm
GM 245	250	150	10	2850	1,8	79	12	35 x 24 x 28
GM 302	290	180	10	2850	2,2	79	16	35 x 23 x 28



AB 268 / 515

Technische Daten Kompressor-Blöcke

Ölgeschmiert, 2-Zylinder, einstufig, inkl. Lüfterrad

Artikel-Nr.	Hubvolumen	Volumenstrom bei 8 bar	Höchstdruck	Drehzahl	Motor	Schallpegel 1m	Gewicht	Masse LxBxH
	l/min	l/min	bar	U/min	kW	dB(A)	kg	cm
AB 268	260	145	10	1310	1,5	74	8,5	30 x 25 x 34
AB 515	510	375	10	1280	3,0	78	14	35 x 29 x 41



AB 598S / 678S / 858S

Ölgeschmiert, 2-Zylinder, zweistufig, inkl. Lüfterrad

AB 598S	540	390	10	1140	3,0	79	22,5	40 x 33 x 46
AB 678S	650	520	10	1000	4,0	77	29	40 x 35 x 51
AB 858S	830	640	10	1280	5,5	78	29,5	43 x 35 x 53

Ölgeschmierte Kompressor-Aggregate



309W / 309D

Technische Daten Kompressor-Aggregate

Ölgeschmiert, 1-Zylinder, einstufig, direktgekuppelt, Wechselstrommotor 1 x 230 Volt 50 Hz

Artikel-Nr.	Hubvolumen	Volumenstrom bei 8 bar	Höchstdruck	Drehzahl	Motor	Schallpegel 1m	Gewicht	Masse LxBxH
	l/min	l/min	bar	U/min	kW	dB(A)	kg	cm
309W	310	190	10	1450	1,5	76	42	65 x 32 x 40

Ölgeschmiert, 1-Zylinder, einstufig, direktgekuppelt, Drehstrommotor 3 x 400 Volt 50 Hz

309D	310	190	10	1450	1,5	76	29	59 x 36 x 34
-------------	-----	-----	----	------	-----	----	----	--------------



469D / 609D

Ölgeschmiert, 2-Zylinder, einstufig, direktgekuppelt, Drehstrommotor 3 x 400 Volt 50 Hz

469D	475	311	10	1450	2,2	77	56	67 x 41 x 38
609D	620	423	10	1450	3,0	77	61	67 x 41 x 38

Legende:

W = Antrieb durch Einphasen-Wechselstrommotor 1 x 230 Volt 50 Hz

D = Antrieb durch Drehstrommotor 3 x 400 Volt 50 Hz



SILVER-LINE 50-4



SILVER-LINE 50-15 / 50-25



SILVER-LINE 100-50

Relevante Eigenschaften:

- + Kompakte und robuste Bauweise
- + Fast lautloser, vibrationsfreier Lauf
- + Einfache Bedienung, minimale Wartung
- + Für intermittierenden Betrieb mit max. 50% Einschaltdauer, max. 15 min am Stück
- + Mit 45 dBA liegt die Lautstärke deutlich unter dem Schallpegel einer normalen Unterhaltung

Technische Daten

Vollautomatisch, ölgeschmiert, 1-Zylinder, einstufig, gekapselte Kompressor-Motor-Einheit, Schaltgrenzen 5,5–7,5 bar, Wechselstrommotor 1 x 230 Volt 50 Hz

Standardausrüstung:

- Elektr. Überlastsicherung
- Autom. Druckschalter mit Entlastungsventil
- Manometer für Behälterdruck
- Rückschlagventil und Sicherheitsventil
- Druckluftbehälter mit Innenbeschichtung
- Kondensat-Ablassventil
- Anschlusskabel mit Stecker

am Druckluftausgang mit:

- Filterregler mit Manometer
- 1 Schnellkupplung Baureihe ARO 210

Artikel-Nr.	Hubvo- lumen	Volumen- strom bei 8 bar	Höchst- druck	Motor	Behälter	Schall- pegel	Ge- wicht	Masse
	l/min	l/min	bar	kW	Liter	1m dBA	kg	L x B x H cm
SILVER-LINE 50-4	50	32	8	0,34	3,5	45	21,5	33 x 30 x 35
SILVER-LINE 50-4/16	50	32	16	0,34	3,5	45	22	35 x 32 x 35
SILVER-LINE 50-15	50	32	8	0,34	15	45	27	41 x 41 x 49
SILVER-LINE 50-25	50	32	8	0,34	24	45	27	41 x 41 x 49
SILVER-LINE 50-25/16	50	32	16	0,34	24	45	28	41 x 41 x 56
SILVER-LINE 100-50*	100	64	8	2x 0,34	50	48	54	84 x 43 x 77

* fahrbar



SIL-AIR 30TC



SIL-AIR 30D



SIL-AIR 50-15AL / 50-24VAL



SIL-AIR 100-24AL / 150-50AL



SIL-AIR 200-100AL

Relevante Eigenschaften:

- + Kompakte und robuste Bauweise
- + Fast lautloser, vibrationsfreier Lauf
- + Einfache Bedienung, minimale Wartung
- + Für intermittierenden Betrieb mit max. 50% Einschaltdauer, max. 15 min am Stück
- + Mit 45 dBA liegt die Lautstärke deutlich unter dem Schallpegel einer normalen Unterhaltung
- + SIL-AIR 50-24VAL mit Ventilator für verbesserte Wärmeableitung

Technische Daten

Vollautomatisch, ölgeschmiert, 1-Zylinder, einstufig, gekapselte Kompressor-Motor-Einheit, Schaltgrenzen 5,5–7,5 bar, Wechselstrommotor 1 x 230 Volt 50 Hz

Standardausrüstung:

- Elektr. Überlastsicherung
- Autom. Druckschalter mit Entlastungsventil
- Manometer für Behälterdruck
- Rückschlagventil und Sicherheitsventil
- Kondensat-Ablassventil
- Anschlusskabel mit Stecker

am Druckluftausgang mit:

- Filterregler mit Manometer
- 1 Schnellkupplung Baureihe ARO 210

Artikel-Nr.	Hubvo- lumen	Volumen- strom bei 5 bar	Höchst- druck	Motor	Behälter	Schall- pegel	Ge- wicht	Masse
	l/min	l/min	bar	kW	Liter	1m dBA	kg	L x B x H cm
SIL-AIR 30TC	30	18	8	0,2	3,5	42	13,5	35x27x34
SIL-AIR 30D	30	18	8	0,2	4	42	18	42x18x42
SIL-AIR 50-15AL	50	37	8	0,34	15	45	24,5	36x36x58
SIL-AIR 50-24VAL	50	37	8	0,34	24	45	28	40x40x73
SIL-AIR 100-24AL*	100	2x 37	8	2x 0,34	24	48	47	63x36x54
SIL-AIR 150-50AL*	150	3x 37	8	3x 0,34	50	43	69	83x43x77
SIL-AIR 200-100AL	200	4x 37	8	4x 0,34	100	44	95	112x34x73

* fahrbar



DK50/10

EKOM – ölfreie Druckluft

In vielen Anwendungen wird qualitativ hochwertige und extrem saubere Luft benötigt. Staub, Feuchtigkeit und Öle müssen, den Anforderungen entsprechend, aus der Druckluft entfernt werden. Dies geschieht idealerweise über eine nachgeschaltete Aufbereitung durch Filter und Trockner. Das ist die effektivste Art und Weise und wird in der Regel auch angewandt.

Die Erzeugung ölfreier Druckluft über ölfrei arbeitende Kompressoren ist die direkte Methode. Die Kompressoren der Baureihe EKOM verdichten Luft, ohne dass sie mit Öl in Berührung kommt. Ölfreie Technologie und wartungsarme Komponenten machen diese Kompressoren zur idealen Wahl für verschiedenste Anwendungen.



DK50/10-S

Relevante Eigenschaften:

- + Kompakte und robuste Bauweise
- + Schallgedämmte Versionen garantieren niedrigen Geräuschpegel
- + Offene Ausführung für 100%igen Dauerbetrieb geeignet, schallgedämmte Ausführung 80%
- + Langlebige Kolben und Ventile
- + Hochwertige Materialien und Verarbeitung
- + Laufruhiges Verhalten und hohe Luftqualität selbst im Industriebereich

Anwendungsbereiche:

- ✓ Dental- und Medizinallabors
- ✓ Lebensmittelindustrie, Brauereien, Weinbau
- ✓ Maschinen- und Fahrzeugbau
- ✓ Überall wo Sauberkeit zählt und an 1. Stelle steht

Technische Daten

DK50/10 – DK50/25:

Vollautomatisch, ölfrei, 1-Zylinder, einstufig, direktgekuppelt, Schaltgrenzen 5,5–7,5 bar, Wechselstrommotor 1 x 230 Volt 50 Hz

DK50 2V/25 – DK50 2x2V/110:

Vollautomatisch, ölfrei, 2-Zylinder, resp. 2x2-Zylinder, einstufig, direktgekuppelt, Schaltgrenzen 5,5–7,5 bar, Wechselstrommotor 1 x 230 Volt 50 Hz



DK50 2V/25

Standardausrüstung

- Einphasenmotor mit Motorschutz
- Geräuschdämpfender Ansaugfilter
- Automatischer Druckschalter Condor
- Magnetentlastungsventil
- Manometer für Behälterdruck
- Rückschlagventil und Sicherheitsventil
- Beschichteter Druckluftbehälter
- Kondensat-Ablassventil
- Anschlusskabel mit Stecker

am Druckluftausgang mit:

- Filterregler mit Manometer
- 1 Schnellkupplung Baureihe ARO 210



DK50 2x2V/110-S

Artikel-Nr.	Hubvolumen l/min	Volumenstrom bei 5 bar l/min	Höchst- druck bar	Dreh- zahl U/min	Motor kW	Be- hälter Liter	Schall- pegel 1m dBA	Ge- wicht kg	Masse L x B x H cm
DK50/10	105	75	8	1425	0,55	10	65	36	33 x 43 x 53
DK50/10-S	105	75	8	1425	0,55	10	45	53	59 x 53 x 66
DK50/10-M	105	60	8	1425	0,55	10	65	46	55 x 35 x 56
DK50/10-S/M	105	60	8	1425	0,55	10	45	55	42 x 68 x 62
DK50/25	105	75	8	1425	0,55	25	66	48	50 x 46 x 71
DK50/25-S	105	75	8	1425	0,55	25	47	90	69 x 56 x 88
DK50/25-M	105	60	8	1425	0,55	25	66	54	50 x 46 x 71
DK50/25-S/M	105	60	8	1425	0,55	25	47	97	69 x 56 x 88
DK50 2V/25	200	140	8	1425	1,1	25	71	57	50 x 46 x 71
DK50 2V/25-S	200	140	8	1425	1,1	25	53	96	69 x 65 x 89
DK50 2V/25-M	200	115	8	1425	1,1	25	71	60	57 x 46 x 71
DK50 2V/25-S/M	200	115	8	1425	1,1	25	56	99	69 x 65 x 89
DK50 2V/50	200	140	8	1425	1,1	50	71	59	67 x 58 x 81
DK50 2V/50-S	200	140	8	1425	1,1	50	56	98	69 x 65 x 89
DK50 2V/50-M	200	115	8	1425	1,1	50	71	69	67 x 59 x 82
DK50 2V/50-S/M	200	115	8	1425	1,1	50	56	120	80 x 71 x 101
DK50 2x2V/110	400	270	8	1425	2x 1,1	110	73	98	109 x 43 x 82
DK50 2x2V/110-S	400	270	8	1425	2x 1,1	110	53	173	125 x 72 x 100
DK50 2x2V/110-S/M	400	215	8	1425	2x 1,1	110	53	184	125 x 72 x 100

Legende:

- S = mit Schalldämmbox
- M = mit Membrantrockner
- S/M = mit Schalldämmbox und Membrantrockner



10 bar Version auf Anfrage erhältlich



SCROLLAIR R 5.5/08



Die richtige Variante für saubere Luft

In der Lebensmittelproduktion, der Elektronikfertigung oder der Pharmaindustrie ist die Qualität der Druckluft für Produktionsprozesse von entscheidender Bedeutung. Die ölfreien SCROLLAIR Kompressoren von Prematic sind speziell für Anwendungen mit hohen Ansprüchen an saubere Druckluft geeignet und schliessen das Risiko der Ölkontamination aus. Praktisch 100% ölfreie Druckluft ist das Ergebnis – die hohe Zuverlässigkeit und die geringen Betriebs- und Wartungskosten sprechen für die SCROLLAIR Kompressoren.

Die Vorteile

- + Geringer Flächenbedarf
- + Niedriger Geräuschpegel
- + Einfacher Transport durch geringes Gewicht

Optionen

- Elektronische Steuerung Rtronic
- Elektronische Steuerung Rtronic Plus
- Superschallgedämmte Ausführung

nur Komplettanlage:

- + Innenbeschichteter Behälter mit manuellem Kondensatablass
- + Kältetrockner für Drucktaupunkt von +3°C ausgelegt, bei Umgebungstemperatur +25°C
- + Mikrofilter scheidet Partikel bis zu 0,01 ppm ab



SCROLLAIR R 16/10



Technische Daten

Artikel-Nr.	Volumenstrom l/min	Betriebsdruck max. bar	Motor-Nennleistung kW	Schallpegel 1m dBA	Luftanschluss	Gewicht kg	Masse L x B x H cm
SCROLLAIR R2.2/08	238	8	2,2	67	G ½	144	76x58x93
SCROLLAIR R2.2/10	195	10	2,2	65	G ½	144	76x58x93
SCROLLAIR R3.7/08	397	8	3,7	68	G ½	154	76x58x93
SCROLLAIR R3.7/10	360	10	3,7	68	G ½	154	76x58x93
SCROLLAIR R4.5/10	405	10	4,5	68	G ½	181	76x58x93
SCROLLAIR R5.5/08	627	8	5,5	69	G ½	182	76x58x93
SCROLLAIR R5.5/10	520	10	5,5	67	G ½	182	76x58x93
SCROLLAIR R7.5/08	890	8	7,5	69	G ½	195	76x58x93
SCROLLAIR R7.5/10	755	10	7,5	68	G ½	195	76x58x93
SCROLLAIR R8.0/08	794	8	2x 3,7	58	G 1	435	140x92x102
SCROLLAIR R8.0/10	720	10	2x 3,7	58	G 1	435	140x92x102
SCROLLAIR R9.0/10	810	10	2x 4,5	59	G 1	465	140x92x102
SCROLLAIR R11/08	1254	8	2x 5,5	61	G 1	465	140x92x102
SCROLLAIR R11/10	1040	10	2x 5,5	60	G 1	465	140x92x102
SCROLLAIR R13/10	1215	10	3x 4,5	62	G 1	820	140x92x189
SCROLLAIR R15/08	1780	8	2x 7,5	65	G 1	485	140x92x102
SCROLLAIR R15/10	1510	10	2x 7,5	64	G 1	485	140x92x102
SCROLLAIR R16/08	1880	8	3x 5,5	64	G 1	820	140x92x189
SCROLLAIR R16/10	1560	10	3x 5,5	63	G 1	820	140x92x189
SCROLLAIR R22/08	2510	8	4x 5,5	66	G 1	955	140x92x189
SCROLLAIR R22/10	2080	10	4x 5,5	65	G 1	955	140x92x189
SCROLLAIR R23/08	2670	8	3x 7,5	68	G 1	840	140x92x189
SCROLLAIR R23/10	2265	10	3x 7,5	67	G 1	840	140x92x189
SCROLLAIR R30/08	3560	8	4x 7,5	71	G 1	975	140x92x189
SCROLLAIR R30/10	3020	10	4x 7,5	70	G 1	975	140x92x189



SCROLLAIR R 30/08



Komplettanlage 4-in-1: Kompressor, 270 l Behälter, Kältetrockner und Mikrofilter

SCROLL R2.2/08BT	238	8	2,2	67	G ½	340	160x68x160
SCROLL R2.2/10BT	195	10	2,2	65	G ½	340	160x68x160
SCROLL R3.7/08BT	397	8	3,7	68	G ½	350	160x68x160
SCROLL R3.7/10BT	360	10	3,7	68	G ½	350	160x68x160
SCROLL R5.5/08BT	627	8	5,5	69	G ½	360	160x68x160
SCROLL R5.5/10BT	520	10	5,5	67	G ½	360	160x68x160
SCROLL R7.5/08BT	890	8	7,5	69	G ¾	370	160x68x160
SCROLL R7.5/10BT	755	10	7,5	68	G ¾	370	160x68x160



SCROLLAIR R 5.5/08BT



- Volumenstrom gemessen nach ISO 1217 bei 7,5 bar oder bei 9,5 bar
- Schalldruckpegel gemessen nach DIN 45635



COMBI

Das wirtschaftliche 4-in-1-Kompaktsystem

Die Druckluftstation vereint standardmässig Kompressor, Druckluftbehälter, Kältetrockner sowie Vor- und Nachfilter in einem Gehäuse. Damit erfüllt die Baureihe die hohen Druckluftqualitätsanforderungen für pneumatische Anwendungen gemäss DIN ISO 8573-1. Dank niederem Schalldruckpegel und kompakter Bauart besonders geeignet zum Aufstellen direkt am Arbeitsplatz – anschlussfertig, ohne grossen Montageaufwand.

Die Vorteile

- + Geringer Flächenbedarf
- + Niedriger Geräuschpegel
- + Einfacher Transport durch geringes Gewicht
- + Steuerung ACB

Optionen

- Steuerung ACP
- Steuerung ACHE
- AirCare Garantieverlängerung (5 Jahre)

Technische Daten

Artikel-Nr.	Volumenstrom l/min	Betriebsdruck max. bar	Motor-Nennleistung kW	Behälter Liter	Schallpegel 1m dBA	Luftanschluss	Gewicht kg	Masse L x B x H cm
COMBI 06/10/270 T	720	10	5,5	270	63	G ¾	355	123 x 83 x 170
COMBI 08/10/270 T	1020	10	7,5	270	64	G ¾	370	123 x 83 x 170
COMBI 11/10/270 T	1430	10	11,0	270	64	G ¾	430	123 x 83 x 170
COMBI 15/10/270 T	1860	10	15,0	270	68	G ¾	430	123 x 83 x 170

- Volumenstrom bei Höchstdruck gemäss ISO 1217 (Anhang C)
- Schalldruckpegel nach DIN 45635

Schraubenkompressoren ALMiG, drehzahl geregelt

Baureihe F-Drive



F-Drive

Energie- und platzsparend zugleich, das muss kein Widerspruch sein. Ganz im Gegenteil. ALMiG beweist seit vielen Jahren, dass das Konzept der vertikalen Anordnung von Motor und Kompressoreinheit der Schlüssel zum Erfolg – zur Effizienz – ist.

Energiesparende Drehzahlregelung durch einen ölgekühlten Permanentmagnetmotor, eine hocheffiziente Verdichterstufe, kombiniert mit intelligentester Regelungstechnik und geringstem Geräuschpegel sind unsere Antwort auf die immer anspruchsvolleren Anforderungen der Zukunft.

Die Vorteile

- + Drehzahlregelung
- + Konstanter Netzdruck, stufenlos von 5–13 bar
- + Ölgekühlter Permanentmagnetmotor
- + Keine Anlauf-Umschaltung, Leistungsspitzen
- + Keine teuren Leerlaufzeiten
- + Energieeinsparung von bis zu 35%
- + Steuerung ACP

Optionen

- Wärmerückgewinnung inklusive Nutzung der Motorabwärme
- AirCare Garantieverlängerung (5 Jahre)
- Steuerung ACHE

Technische Daten

Artikel-Nr.	Volumenstrom min. l/min	Volumenstrom bei 7 bar max. l/min	Betriebsdruck bar	Motor-Nennleistung kW	Schallpegel 1m dBA	Luftanschluss	Gewicht kg	Masse L x B x H cm
F-Drive 6	330	940	5-13	5,5	70	G ¾	330	74 x 70 x 159
F-Drive 8	230	1210	5-13	7,5	70	G ¾	330	74 x 70 x 159
F-Drive 11	230	1840	5-13	11,0	70	G ¾	340	74 x 70 x 159
F-Drive 15	230	2380	5-13	15,0	70	G ¾	355	74 x 70 x 159
F-Drive 18	420	3520	5-13	18,5	70	G 1	550	85 x 83 x 176
F-Drive 22	420	4110	5-13	22,0	70	G 1	556	85 x 83 x 176
F-Drive 30	930	6000	5-13	30,0	72	G 1¼	695	103 x 90 x 180
F-Drive 37	930	6980	5-13	37,0	72	G 1¼	700	103 x 90 x 180
F-Drive 45	880	8340	5-13	45,0	70	G 1½	1230	136 x 112 x 190
F-Drive 55	1550	10770	5-13	55,0	71	G 2	1500	146 x 120 x 201
F-Drive 75	1560	14170	5-13	75,0	71	G 2	1600	146 x 120 x 201

- Volumenstrom gemäss ISO 1217 (Anhang C)
- Schalldruckpegel nach DIN 45635



BELT-XP

Robust und zuverlässig

Stabiler Luftdruck, gleichmässiger Volumenstrom und leiser Dauerbetrieb sind nur einige der Vorteile, von denen Sie mit dieser Baureihe von ALMiG profitieren. Diese durchdachten, kompakten Einheiten bieten im Gegensatz zu Kolbenkompressoren einen niedrigen Geräuschpegel und eine verbesserte Druckluftqualität durch einen weit geringeren Restölgehalt.

Mit den robusten und bewährten Komponenten gewährleistet die Kompaktanlage BELT-XP rund um die Uhr zuverlässig eine hohe Kompressor-Leistung und Betriebssicherheit. Die ausdauernden Kompressoren sind mit einem wartungsarmen Keilriemenantrieb ausgestattet, der die Antriebsleistung von 4 bis 37 kW nahezu verlustfrei überträgt.

Die Baureihe BELT-XP ermöglicht eine besonders wirtschaftliche und zuverlässige Arbeitsweise im Volumenstrombereich bis 6300l/min. Zudem zielt das Konzept der Baureihe mit konstanter Drehzahl auf hohe Standzeiten und niedrige Wartungskosten ab, sodass sich die Schraubenkompressoren besonders für den Einsatz als Grundlast-Kompressoren im Dauerlauf eignen.

Mit den intuitiven ALMiG Steuerungen ist die BELT-XP Baureihe einfach zu bedienen. Durch den wartungsfreundlichen Aufbau bleiben die Servicekosten sehr tief.



Die Vorteile

- + Effiziente Kühlung
- + Hocheffizienter IE3-Motor
- + Robuste und langlebige Komponenten
- + Bewährte Zuverlässigkeit
- + Steuerung ACB

Optionen

- Wärmerückgewinnung
- Steuerung ACP
- Steuerung ACHE
- AirCare Garantieverlängerung (5 Jahre)
- Wasserkühlung ab 30kW

Technische Daten

Artikel-Nr.	Volumenstrom l/min	Betriebsdruck max. bar	Motor-Nennleistung kW	Schallpegel 1m dBA	Luftanschluss	Gewicht kg	Masse L x B x H cm
BELT-XP 04/08	560	8	4,0	63	G ½	230	79x65x96
BELT-XP 04/10	480	10	4,0	62	G ½	230	79x65x96
BELT-XP 06/08	780	8	5,5	67	G ½	240	79x65x96
BELT-XP 06/10	680	10	5,5	65	G ½	240	79x65x96
BELT-XP 06/13	580	13	5,5	64	G ½	240	79x65x96
BELT-XP 08/08	1180	8	7,5	63	G ¾	310	85x73x111
BELT-XP 08/10	1000	10	7,5	63	G ¾	310	85x73x111
BELT-XP 08/13	760	13	7,5	62	G ¾	310	85x73x111
BELT-XP 11/08	1700	8	11,0	67	G ¾	350	85x73x111
BELT-XP 11/10	1490	10	11,0	66	G ¾	350	85x73x111
BELT-XP 11/13	1300	13	11,0	66	G ¾	350	85x73x111
BELT-XP 15/08	2210	8	15,0	72	G ¾	365	85x73x111
BELT-XP 15/10	1950	10	15,0	71	G ¾	365	85x73x111
BELT-XP 15/13	1680	13	15,0	70	G ¾	365	85x73x111
BELT-XP 16/08	2400	8	15,0	73	G 1	610	125x88x152
BELT-XP 16/10	2130	10	15,0	73	G 1	610	125x88x152
BELT-XP 16/13	1660	13	15,0	72	G 1	610	125x88x152
BELT-XP 18/08	3000	8	18,5	74	G 1	654	130x94x152
BELT-XP 18/10	2770	10	18,5	73	G 1	654	130x94x152
BELT-XP 18/13	2200	13	18,5	72	G 1	654	130x94x152
BELT-XP 22/08	3700	8	22,0	74	G 1	710	130x94x152
BELT-XP 22/10	3340	10	22,0	74	G 1	710	130x94x152
BELT-XP 22/13	2620	13	22,0	72	G 1	710	130x94x152
BELT-XP 30/08	5200	8	30,0	73	G 1 ½	900	141x100x168
BELT-XP 30/10	4620	10	30,0	73	G 1 ½	900	141x100x168
BELT-XP 30/13	3860	13	30,0	72	G 1 ½	900	141x100x168
BELT-XP 37/08	6300	8	37,0	74	G 1 ½	895	135x94x168
BELT-XP 37/10	5840	10	37,0	74	G 1 ½	895	135x94x168
BELT-XP 37/13	4700	13	37,0	72	G 1 ½	895	135x94x168

AIR CONTROL B

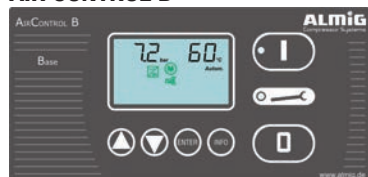

- + Wartungsanzeige
- + Störmeldungen

– Volumenstrom bei Höchstdruck gemäss ISO 1217 (Anhang C)
 – Schalldruckpegel nach DIN 45635



VARIABLE-XP



AIR CONTROL P



- + Mikroprozessorsteuerung mit Farb-Touchscreen und beleuchtetem Grafik-Displaymenü
- + Integrierbar in kundeneigene Leitsysteme
- + Diverse grafische Darstellungen abrufbar, z.B. produzierter Volumenstrom als Tages- und Wochenprofil
- + Grundlastwechsel-Schaltung: als Mastersteuerung sind noch 4 weitere Kompressoren zuschaltbar
- + Störspeicher

Hohe Effizienz mit SCD-Drehzahlregelung

Die drehzahl geregelten Schraubenkompressoren der Baureihe VARIABLE-XP sind die optimale Lösung, um bei einem schwankenden Druckluftbedarf stets die richtige Menge an Druckluft bereitzustellen. Mit dem integrierten Frequenzumrichter dreht der speziell dafür ausgelegte Motor nur so schnell, wie es für die Erzeugung der notwendigen Druckluftmenge notwendig ist. Teure Leerlaufzeiten gehören damit der Vergangenheit an. So stellt die Anlage die passende Lösung für hohe Wirtschaftlichkeit und eine effiziente Druckluftversorgung dar.

Die Produktreihe bietet Liefermengen von 890-35'000 l/min bei Betriebsdrücken von 5-13 bar. Bei der Entwicklung der neuen VARIABLE-XP Serie konnte durch die Optimierung des Kühlluftstroms die Zuverlässigkeit und Lebensdauer der Komponenten nochmals verbessert werden. Durch zusätzliche Schalldämmung kann die Anlage auch dort installiert werden, wo der Lärmpegel kritisch ist.

ALMIG SCD-Technologie

Marktanalysen zeigen, dass Kompressoren durchschnittlich nur zu ca. 50 - 70% ausgelastet sind. Die maximale Liefermenge wird jedoch nur zu Spitzenzeiten benötigt. Mithilfe der integrierten ALMIG SCD Technologie, deren Stärke im Teillastbereich liegt, können Sie eine Energieeinsparung von bis zu 35% erreichen. Das ganzheitliche Antriebskonzept SCD Technologie steht für Drehzahlregelung (Speed Controlled) und Direktantrieb (Direct drive).

Die Vorteile

- + Drehzahlregelung
- + Konstanter Netzdruck, stufenlos von 5-13 bar
- + Keine Anfahr-Umschaltstromspitzen
- + Keine teuren Leerlaufzeiten
- + Effiziente Kühlung
- + Bis zu 35 % Energieeinsparung
- + Steuerung ACP

Optionen

- Wärmerückgewinnung
- Steuerung ACHÉ
- AirCare Garantieverlängerung (5 Jahre)
- Wasserkühlung

Technische Daten

Artikel-Nr.	Volumen-	Volumen-	Betriebs-	Motor-	Schall-	Luftan-	Ge-	Masse
	strom	strom bei						
	min.	max.		leistung	1m			
	l/min	l/min	bar	kW	dBA		kg	cm
VARIABLE-XP 22	890	3900	5-13	22,0	75	G 1	560	125x88x152
VARIABLE-XP 30	1540	5500	5-13	30,0	73	G 1 ½	830	135x94x168
VARIABLE-XP 37	1540	6600	5-13	37,0	75	G 1 ½	855	135x94x168
VARIABLE-XP 45	2980	8380	5-13	45,0	72	G 2	1555	200x125x175
VARIABLE-XP 55	2980	10480	5-13	55,0	74	G 2	1640	200x125x175
VARIABLE-XP 75	3830	14480	5-13	75,0	76	G 2	2025	218x133x185
VARIABLE-XP 90	3830	16930	5-13	90,0	78	G 2	2120	218x133x185
VARIABLE-XP 110	6500	21000	5-13	110,0	75	DN 80	3350	294x171x173
VARIABLE-XP 132	9920	25200	5-13	132,0	75	DN 80	3810	294x171x173
VARIABLE-XP 160	9920	29200	5-13	160,0	78	DN 100	4095	330x186x195
VARIABLE-XP 200	9920	35000	5-13	200,0	78	DN 100	4320	330x186x195

- Volumenstrom gemäss ISO 1217 (Anhang C)
- Schalldruckpegel nach DIN 45635



GEAR-XP



AIR CONTROL P



- + Mikroprozessorsteuerung mit Farb-Touchscreen und beleuchtetem Grafikdisplaymenü
- + Integrierbar in kundeneigene Leitsysteme
- + Diverse grafische Darstellungen abrufbar, z.B. produzierter Volumenstrom als Tages- und Wochenprofil
- + Grundlastwechsel-Schaltung: als Mastersteuerung sind noch 4 weitere Kompressoren zuschaltbar
- + Störspeicher

Hohe Kompressorleistung und Betriebssicherheit

Die Schraubenkompressoren der Baureihe GEAR XP wurden für höchste Zuverlässigkeit bei gleichzeitig niedrigen Betriebs- sowie Servicekosten entwickelt. Sie eignen sich vor allem bei konstant hohem Druckluftbedarf. Die Produktreihe bietet Liefermengen von 2'620 – 33'000 l/min bei Betriebsdrücken von 5–13 bar.

Ein durchdachtes Anlagendesign und die sorgfältige Auswahl von Komponenten optimieren den Volumenstrom. Dadurch wird die Energieeffizienz verbessert, die Zuverlässigkeit erhöht und die Lebensdauer des Motors, der elektrischen Komponenten, der Lager, Schläuche und Dichtungen um bis zu 50 % verlängert. Die neue GEAR XP Baureihe zeichnet sich durch ein gekapseltes Getriebe und der damit optimal auf die Verdichterstufe abgestimmten Drehzahlanpassung des Motors aus.

In Verbindung mit vergleichsweise niedrigen Umdrehungsgeschwindigkeiten und exzellenter Geräuschdämmung erreichen sie ein sehr niedriges Geräuschniveau. Das wartungs- und servicefreundliche Anlagenkonzept der GEAR XP Kompressoren beinhaltet einen robusten Antriebsmotor mit starken Leistungsreserven, grosszügig dimensionierte Wärmetauscher und eine intelligente Kühlluftführung. Sämtliche Komponenten wurden unter dem Gesichtspunkt der Energieeffizienz entwickelt.

Die Vorteile

- + Hocheffizienter IE3-Motor
- + Bewährte Zuverlässigkeit
- + Robuste und langlebige Komponenten
- + Steuerung ACP

Optionen

- Wärmerückgewinnung
- AirCare Garantieverlängerung (5 Jahre)
- Steuerung ACHE

Technische Daten

Artikel-Nr.	Volumenstrom l/min	Betriebsdruck max. bar	Motor-Nennleistung kW	Schallpegel 1m dBA	Luftanschluss	Gewicht kg	Masse L x B x H cm
GEAR-XP 22/08	3700	8	22	73	G 1	670	125x88x152
GEAR-XP 22/10	3200	10	22	73	G 1	670	125x88x152
GEAR-XP 22/13	2620	13	22	72	G 1	670	125x88x152
GEAR-XP 30/08	5200	8	30	73	G 1 ½	820	135x94x168
GEAR-XP 30/10	4500	10	30	73	G 1 ½	820	135x94x168
GEAR-XP 30/13	3860	13	30	72	G 1 ½	820	135x94x168
GEAR-XP 37/08	6300	8	37	74	G 1 ½	860	135x94x168
GEAR-XP 37/10	5600	10	37	74	G 1 ½	860	135x94x168
GEAR-XP 37/13	4700	13	37	72	G 1 ½	860	135x94x168
GEAR-XP 45/08	7700	8	45	72	G 2	1555	200x125x175
GEAR-XP 45/10	7020	10	45	72	G 2	1555	200x125x175
GEAR-XP 45/13	5920	13	45	72	G 2	1555	200x125x175
GEAR-XP 55/08	9600	8	55	74	G 2	1640	200x125x175
GEAR-XP 55/10	8400	10	55	74	G 2	1640	200x125x175
GEAR-XP 55/13	7190	13	55	74	G 2	1640	200x125x175
GEAR-XP 75/08	12800	8	75	76	G 2	2025	218x133x185
GEAR-XP 75/10	11800	10	75	76	G 2	2025	218x133x185
GEAR-XP 75/13	10200	13	75	76	G 2	2025	218x133x185
GEAR-XP 90/08	15300	8	90	78	G 2	2120	218x133x185
GEAR-XP 90/10	13800	10	90	78	G 2	2120	218x133x185
GEAR-XP 90/13	11800	13	90	78	G 2	2120	218x133x185
GEAR-XP 110/08	20000	8	110	76	DN 80	3240	294x171x173
GEAR-XP 110/10	17000	10	110	76	DN 80	3240	294x171x173
GEAR-XP 110/13	14700	13	110	76	DN 80	3240	294x171x173
GEAR-XP 132/08	23200	8	132	76	DN 80	3520	294x171x173
GEAR-XP 132/10	21000	10	132	76	DN 80	3520	294x171x173
GEAR-XP 132/13	17360	13	132	76	DN 80	3520	294x171x173
GEAR-XP 160/08	27900	8	160	77	DN 100	4050	330x186x195
GEAR-XP 160/10	24600	10	160	77	DN 100	4050	330x186x195
GEAR-XP 160/13	21000	13	160	77	DN 100	4050	330x186x195
GEAR-XP 200/08	33000	8	200	78	DN 100	4160	330x186x195
GEAR-XP 200/10	30200	10	200	78	DN 100	4160	330x186x195
GEAR-XP 200/13	25050	13	200	78	DN 100	4160	330x186x195

- Volumenstrom gemäss ISO 1217 (Anhang C)
- Schalldruckpegel nach DIN 45635



LENTO



Ölfreie Druckluft mit höchster Qualität

Der Bedarf an hochwertiger, 100 % ölfreier Druckluft wird nicht nur in Bereichen der Pharmazie, Lebensmittel, Elektrotechnik und Medizin gefordert, sondern kommt überall dort zur Anwendung, wo Produkte mit höchster Qualität produziert werden. Daher setzt ALMIG mit den ölfreien Kompressoren der Baureihe LENTO auf maximale Druckluftqualität für die sensibelsten Einsatzbereiche. Innerhalb des Verdichtungsprozesses wird nur Wasser eingesetzt – der natürlichste aller Rohstoffe.

Der drehzahl geregelte Direktantrieb der LENTO Baureihe bietet höchste Wirtschaftlichkeit durch die exakte Anpassung des Volumenstroms an den jeweiligen Druckluftbedarf. Der integrierte Kältetrockner sorgt für einen niedrigen Drucklufttaupunkt. Bauseits kann daher unter Umständen auf einen separaten Kältetrockner verzichtet werden. Das vermeidet Kosten für das Frischwasser und die Wasseraufbereitung und reduziert Service- und Wartungskosten im Vergleich zu anderen ölfreien Verdichtungssystemen.

Die Vorteile

- + Saubere, umweltfreundliche Druckluft ohne Öl. ISO Klasse 0, zertifiziert nach ISO 8573-1:2010
- + Exakte Anpassung des Volumenstroms an den jeweiligen Druckluftbedarf
- + Vermeidung von Schaltspielen und Leerlaufzeiten
- + Energieschonender Anlauf ohne Stromspitzen
- + Frei wählbarer Betriebsdruck zwischen pmin – pmax in 0,1 bar/-1,5 psig-Abstufungen
- + Kosteneinsparungen durch erzielte Drucksenkung
- + Angesaugte Staubpartikel werden durch das Wasser ausgewaschen
- + Sauberes Kondensat – reines Wasser – kann direkt in die Kanalisation geleitet werden

Optionen

- Wärmerückgewinnung
- Steuerung ACHÉ
- AirCare Garantieverlängerung (5 Jahre)
- Wasserkühlung



Technische Daten

Artikel-Nr.	Volumenstrom	Volumenstrom bei 7 bar	Betriebsdruck	Motor-Nennleistung	Schallpegel 1m	Luftanschluss	Gewicht	Masse L x B x H
	min. l/min	max. l/min	bar	kW	dBA		kg	cm
LENTO 15	970	2200	5–10	15,0	67	G 1	890	188x85x199
LENTO 18	970	2750	5–10	18,5	67	G 1	900	188x85x199
LENTO 22	970	3290	5–10	22,0	68	G 1	910	188x85x199
LENTO 30	970	4240	5–10	30,0	71	G 1	960	188x85x199
LENTO 31	1980	5000	5–10	30,0	68	G 1½	1590	230x140x227
LENTO 37	1980	6000	5–10	37,0	69	G 1½	1650	230x140x227
LENTO 45	1980	6940	5–10	45,0	71	G 1½	1655	230x140x227
LENTO 55	1980	7880	5–10	55,0	74	G 1½	1720	230x140x227
LENTO 46	2490	7360	5–10	45,0	72	DN 50	2240	275x140x233
LENTO 56	2490	9580	5–10	55,0	74	DN 50	2360	275x140x233
LENTO 75	2490	12460	5–10	75,0	77	DN 50	2510	275x140x233
LENTO 76 W	4060	12740	5–10	75,0	74	DN 65	3060	358x150x193
LENTO 90 W	4060	15040	5–10	90,0	76	DN 65	3160	358x150x193
LENTO 110 W	4060	19600	5–10	110,0	76	DN 65	3250	358x150x193

– Volumenstrom gemäss ISO 1217 (Anhang C)

– Schalldruckpegel nach DIN 45635

W= wassergekühlt

Industrie 4.0 Energieeffizienz in der Steuerung

In Zeiten von Industrie 4.0 gewinnen intelligente Steuerungen immer mehr an Bedeutung. Dieser Tatsache sind wir uns bewusst und bieten zusammen mit unseren Partnern entsprechende Lösungen an.



Air Control High End

Air Control High End

Verbrauchsabhängige Verbundsteuerung für bis zu 10 Kompressoren

Die Kompressorsteuerung **Air Control HE** steht für höchste Ansprüche an Wirtschaftlichkeit und Betriebssicherheit bei der Druckluftversorgung. Als verbrauchsabhängige Verbundsteuerung ist sie für bis zu 10 Kompressoren einsetzbar.

Merkmale:

- + Integrierter Webserver
- + Schnelle Information zum Betriebszustand der angeschlossenen Kompressoren
- + Grafische Darstellung von Energie- und Verbrauchsprofilen
- + Splitscreen: Parallele Darstellung der Kompressordaten und der Informationen zum Verbund
- + Ermittlung und Darstellung von Leckagen
- + Vergabe von Prioritäten
- + Energiesparend: Alle Kompressoren fahren in einem Druckband
- + Einbindung drehzahl geregelter Kompressoren problemlos möglich

Die Vorteile:

- + Optisch hervorragende Darstellung und einfachste Bedienung durch 7“ TFT-Farbtouchscreen
- + Flexibler Einbau in den Kompressor oder separaten Schaltschrank möglich
- + Hoher Bedienkomfort durch einfache Konfiguration und Inbetriebnahmeassistent
- + Parametrierung speicherbar auf Datenträger
- + Umfangreiche Statistiken abrufbar durch Daten-Logging-Funktionalität



airtelligence provis 3

airtelligence provis 3

Effizient, leistungsstark und höchst flexibel

Mit der airtelligence provis 3 setzt BOGE neue Massstäbe für die Verbundsteuerung von Druckluftkompressoren. Mit der neuesten Version der intelligenten Steuerung lässt sich eine unbegrenzte Anzahl an Kompressoren, Druckluftnetzen und Zubehörkomponenten vorausschauend und verbrauchsabhängig steuern und verwalten. Ein leistungsstarker Panel-PC macht das System zur anschlussfertigen Komplettlösung. Die Bedienung erfolgt über ein intuitives Touchdisplay oder aus der Ferne, zum Beispiel über ein mobiles Endgerät. Sämtliche Maschinendaten können jederzeit und nahezu in Echtzeit abgerufen werden.

Die Vorteile:

- + Steuerung einer unbegrenzten Anzahl Kompressoren
- + Kapazitives 15,6“ LCD Touch-Display oder Web-Visualisierung
- + Integrierter Industrie-PC
- + Intelligente Regelalgorithmen
- + Bereit für Industrie 4.0
- + Modernes Energiemanagement
- + Intelligent geregelt: pro-FU

Airbox - die direkte Verbindung zu Ihrer Druckluftanlage

Die Prematic-Airbox erfasst alle Daten ihrer Druckluftanlage und zeichnet diese auf. So haben Sie den Zustand Ihrer Anlage permanent im Blick. Und nicht nur Sie haben die Daten unter Kontrolle, sondern auch wir. So können wir mit unseren Servicetechnikern bei Störungen schnell und unkompliziert eingreifen. Zudem optimieren wir Leistung, Effizienz und Wartung Ihrer Druckluftanlage und reduzieren damit allfällige Stillstandzeiten.

Die Vorteile / Merkmale:

- + IoT-Gateway-Modul standardmässig eingebaut
- + Internetbasierte Lösung mit übersichtlichem Dashboard
- + Schnelle Information in Echtzeit zum Betriebszustand der angeschlossenen Anlagen
- + Anzeige und Übermittlung von Störungs- und Wartungsmeldungen
- + Anlagedaten auf einem integriertem Wiki verfügbar
- + Zubehör, z.B. Taupunktmessgerät, kann einfach eingebunden werden
- + Offener Standard, herstellerunabhängig



Airbox



C 3LDR – C 7LDR

Baureihe C, direktangetrieben

Kompakte Klasse! Die C-Baureihe von BOGE bis 5,5 kW vereint gleich mehrere Vorteile: Die integrierte Bauweise mit dem BOGE Kompaktmodul sorgt für kurze Wege und weniger Rohrleitungen – dadurch sind die Kompressoren besonders effizient und zuverlässig. Zugleich nehmen sie einen sehr geringen Platz in Anspruch.

Die Vorteile

- + 4-in-1: Kompressor, Druckluftbehälter, Kältetrockner und Mikrofilter
- + Hocheffizienter IE3 Motor
- + Direktantrieb

Optionen

- Automatischer Kondensatableiter
- **bestcare** Garantieverlängerung (5 Jahre)

Technische Daten

Artikel-Nr.	Volumenstrom l/min	Betriebsdruck max. bar	Motor-Nennleistung kW	Behälter Liter	Schallpegel 1m dBA	Luftanschluss kg	Gewicht kg	Masse L x B x H cm
C 3LDR/160	234	10	2,2	160	61	G ½	201	144x63x125
C 4LDR/160	311	10	3,0	160	62	G ½	206	144x63x125
C 4LDR/160/13	204	13	3,0	160	62	G ½	206	144x63x125
C 5LDR/270	536	10	4,0	270	67	G ½	320	167x71x133
C 7LDR/270	707	10	5,5	270	68	G ½	325	167x71x133
C 7LDR/160/13	515	13	5,5	160	68	G ½	233	144x63x125



C 4 – C 9

Baureihe C, keilriemenangetrieben

Die platzsparenden Schraubenkompressoren der „kleinen“ C-Baureihe bringen die Leistung auf den Punkt. Riemengetrieben und optional mit untergebaute Kältetrockener erhältlich, arbeiten sie selbst bei höheren Druckluftbedarfen zuverlässig und sicher und überzeugen durch Effizienz und eine hohe Lebensdauer.

Die Vorteile

- + Integrierte Bauweise
- + Hocheffizienter IE3-Motor
- + Kugelhahn

Optionen

- Eingebauter Kältetrockner
- Steuerung focus control 2.0
- **bestcare** Garantieverlängerung (5 Jahre)

Technische Daten

Artikel-Nr.	Volumenstrom l/min	Betriebsdruck max. bar	Motor-Nennleistung kW	Schallpegel 1m dBA	Luftanschluss kg	Gewicht kg	Masse L x B x H cm
C 4/08	427	8	3,0	59	G ½	190	91 x 48 x 96
C 4/10	340	10	3,0	59	G ½	190	91 x 48 x 96
C 4/13	219	13	3,0	59	G ½	190	91 x 48 x 96
C 5/08	601	8	4,0	63	G ½	195	91 x 48 x 96
C 5/10	506	10	4,0	63	G ½	195	91 x 48 x 96
C 5/13	386	13	4,0	63	G ½	195	91 x 48 x 96
C 7/08	847	8	5,5	64	G ½	249	92 x 49 x 96
C 7/10	736	10	5,5	64	G ½	249	92 x 49 x 96
C 7/13	576	13	5,5	64	G ½	249	92 x 49 x 96
C 9/08	1180	8	7,5	68	G ½	270	100 x 49 x 123
C 9/10	1060	10	7,5	68	G ½	270	100 x 49 x 123
C 9/13	870	13	7,5	68	G ½	270	100 x 49 x 123

– Volumenstrom bei Höchstdruck gemäss ISO 1217 (Anhang C)

– Schalldruckpegel nach DIN EN ISO 2151:2009



Baureihe C – konventionell

Baureihe C, konventionell

Die C-Baureihe – mehr Effizienz, grössere Flexibilität und perfekte Ergonomie sowie hörbar geringere Geräuschemission und eine deutlich vereinfachte Wartung. Dabei kann Ihre Druckluftstation exakt an Ihren Bedarf angepasst werden – individuell konfiguriert und trotzdem einheitlich kompakt.

Die Vorteile

- + Integrierte Bauweise
- + Hocheffizienter IE3-Motor
- + Serviceintervall 3000 Betriebsstunden
- + Frostschutz für Verdichter bis -10° C

Optionen

- IE4-Motor
- Frequenz geregelter Lüfter
- Eingebauter Kältetrockner
- Steuerung focus control 2.0
- bestcare Garantieverlängerung (5 Jahre)

Technische Daten

Artikel-Nr.	Volumenstrom min. l/min	Betriebsdruck max. bar	Motor-Nennleistung kW	Schallpegel 1m dBA	Luftanschluss	Gewicht kg	Masse L x B x H cm
C 12-2/7.5	1970	7,5	11,0	68	G 1	505	161 x 92 x 125
C 12-2/10	1760	10	11,0	68	G 1	505	161 x 92 x 125
C 12-2/13	1310	13	11,0	68	G 1	505	161 x 92 x 125
C 15-2/7.5	2560	7,5	15,0	69	G 1	520	161 x 92 x 125
C 15-2/10	2250	10	15,0	69	G 1	520	161 x 92 x 125
C 15-2/13	1890	13	15,0	69	G 1	520	161 x 92 x 125
C 18-2/7.5	3120	7,5	18,5	71	G 1	550	161 x 92 x 125
C 18-2/10	2710	10	18,5	71	G 1	550	161 x 92 x 125
C 18-2/13	2320	13	18,5	71	G 1	550	161 x 92 x 125
C 22-2/7.5	3640	7,5	22,0	72	G 1	580	161 x 92 x 125
C 22-2/10	3210	10	22,0	72	G 1	580	161 x 92 x 125
C 22-2/13	2740	13	22,0	72	G 1	580	161 x 92 x 125



Baureihe C – frequenzgeregelt

Baureihe C, frequenzgeregelt

Effizienter geht's nicht: Bei diesen direktangetriebenen Kompressoren mit integrierter Frequenzregelung können Sie sicher sein, dass bei sinkendem Druckluftbedarf auch der Energieverbrauch des Kompressors nach unten geht, denn der Frequenzumrichter passt den Volumenstrom kontinuierlich an den Bedarf an. Leerlaufzeiten werden minimiert und Druckschwankungen geglättet. Zusätzlich schonen die weichen Starts und Stopps das Material und verlängern die Lebensdauer des Kompressors.

Die Vorteile

- + Integrierte Bauweise
- + Hocheffizienter IE3-Motor
- + Frequenzregelung
- + Steuerung focus control 2.0
- + Serviceintervall 3000 Betriebsstunden
- + Frostschutz für Verdichter bis -10° C

Optionen

- IE4-Motor
- Frequenz geregelter Lüfter
- Eingebauter Kältetrockner
- bestcare Garantieverlängerung (5 Jahre)

Technische Daten

Artikel-Nr.	Volumenstrom min. l/min	Volumenstrom max. l/min	Betriebsdruck max. bar	Motor-Nennleistung kW	Schallpegel 1m dBA	Luftanschluss	Gewicht kg	Masse L x B x H cm
C 12-2/7.5LF	530	2020	7,5	11,0	68	G 1	540	161 x 92 x 125
C 12-2/10LF	520	1710	10	11,0	68	G 1	540	161 x 92 x 125
C 12-2/13LF	510	1310	13	11,0	68	G 1	540	161 x 92 x 125
C 15-2/7.5LF	801	2630	7,5	15,0	69	G 1	575	161 x 92 x 125
C 15-2/10LF	778	2270	10	15,0	69	G 1	575	161 x 92 x 125
C 15-2/13LF	510	1890	13	15,0	69	G 1	575	161 x 92 x 125
C 18-2/7.5LF	540	3190	7,5	18,5	71	G 1	590	161 x 92 x 125
C 18-2/10LF	520	2710	10	18,5	71	G 1	590	161 x 92 x 125
C 18-2/13LF	1180	2320	13	18,5	71	G 1	590	161 x 92 x 125
C 22-2/7.5LF	540	3730	7,5	22,0	72	G 1	600	161 x 92 x 125
C 22-2/10LF	520	3270	10	22,0	72	G 1	600	161 x 92 x 125
C 22-2/13LF	720	2740	13	22,0	72	G 1	600	161 x 92 x 125

Souveränes Steuern: focus control 2.0



- + Beleuchtetes Grafikdisplaymenü
- + Diverse grafische Darstellungen abrufbar
- + Grundlastwechsel-Schaltung: als Master-Steuerung sind bis zu 4 weitere Kompressoren zuschaltbar
- + Leckagenmonitor
- + Störspeicher

– Volumenstrom bei Höchstdruck gem. ISO 1217 (Anhang C)
 – Schalldruckpegel nach DIN EN ISO 2151:2009



Baureihe S-3

Baureihe S

Konzipiert als treibende Kraft für den industriellen Fortschritt: Mit der S-Baureihe ist BOGE ein bedeutender Durchbruch gelungen – beim Energieverbrauch ebenso wie bei der Geräuschemission und Wartungsfreundlichkeit.

Sämtliche S-4 Modelle besitzen eine Premium-Verdichterstufe (IntegrateDrive) aus eigener Entwicklung, die für besten Wirkungsgrad und nahezu wartungsfreien Betrieb ausgelegt ist.

Die Vorteile

- + Hocheffizienter IE3-Motor
- + Neue Verdichterstufe BOGE effilence
- + Optimierte Ölabscheidung
- + Wartungsfreundliche Konstruktion
- + Interne Verrohrung aus Stahlrohr
- + Schalloptimierte Kühlluftführung
- + Steuerung focus control 2.0
- + Serviceintervall 3000 Betriebsstunden
- + Frostschutz für Verdichter bis -10° C

Optionen

- IE4-Motor
- Wärmerückgewinnung
- Superschalldämmung
- Wasserkühlung
- Premium Effizienz (drehzahl geregelter Lüfter)
- **bestcare** Garantieverlängerung (5 Jahre)



Baureihe S-4

Technische Daten

Artikel-Nr.	Volumenstrom	Betriebsdruck max.	Motor-Nennleistung	Schallpegel 1m	Luftanschluss	Gewicht	Masse L x B x H
	l/min	bar	kW	dBA		kg	cm
S 31-3/08	3880	8	22,0	64	G 1¼	750	162 x 99 x 145
S 31-3/10	3350	10	22,0	64	G 1¼	750	162 x 99 x 145
S 31-3/13	2730	13	22,0	64	G 1¼	750	162 x 99 x 145
S 40-3/08	5310	8	30,0	64	G 1¼	842	162 x 99 x 145
S 40-3/10	4770	10	30,0	64	G 1¼	842	162 x 99 x 145
S 40-3/13	3860	13	30,0	64	G 1¼	842	162 x 99 x 145
S 50-3/08	6320	8	37,0	73	G 1¼	843	162 x 99 x 145
S 50-3/10	5610	10	37,0	73	G 1¼	843	162 x 99 x 145
S 50-3/13	4720	13	37,0	73	G 1¼	843	162 x 99 x 145
S 60-3/08	7300	8	45,0	74	G 1¼	994	162 x 99 x 145
S 60-3/10	6540	10	45,0	74	G 1¼	994	162 x 99 x 145
S 60-3/13	5330	13	45,0	74	G 1¼	994	162 x 99 x 145
S 61-3/08	7850	8	45,0	77	G 1½	1180	200 x 107 x 146
S 61-3/10	6820	10	45,0	77	G 1½	1180	200 x 107 x 146
S 61-3/13	5820	13	45,0	77	G 1½	1180	200 x 107 x 146
S 75-3/08	9780	8	55,0	79	G 1½	1260	200 x 107 x 146
S 75-3/10	8750	10	55,0	79	G 1½	1260	200 x 107 x 146
S 75-3/13	7320	13	55,0	79	G 1½	1260	200 x 107 x 146
S 76-4/7.5	14100	7,5	75,0	73	DN 65	2160	233 x 142 x 199
S 76-4/10	12500	10	75,0	72	DN 65	2160	233 x 142 x 199
S 76-4/13	10400	13	75,0	72	DN 65	2160	233 x 142 x 199
S 90-4/7.5	16500	7,5	90,0	75	DN 65	2260	233 x 142 x 199
S 90-4/10	15000	10	90,0	74	DN 65	2260	233 x 142 x 199
S 90-4/13	12600	13	90,0	74	DN 65	2260	233 x 142 x 199
S 110-4/10	17100	10	110,0	77	DN 65	2260	233 x 142 x 199
S 110-4/13	15200	13	110,0	77	DN 65	2260	233 x 142 x 199
S 111-4/7.5	21100	7,5	110,0	70	DN 80	3550	293 x 162 x 199
S 111-4/10	17800	10	110,0	70	DN 80	3550	293 x 162 x 199
S 111-4/13	15400	13	110,0	70	DN 80	3550	293 x 162 x 199
S 132-4/7.5	24500	7,5	132,0	70	DN 80	3650	293 x 162 x 199
S 132-4/10	22200	10	132,0	70	DN 80	3650	293 x 162 x 199
S 132-4/13	18500	13	132,0	70	DN 80	3650	293 x 162 x 199
S 160-4/7.5	28400	7,5	160,0	74	DN 80	3750	293 x 162 x 199
S 160-4/10	25400	10	160,0	74	DN 80	3750	293 x 162 x 199
S 160-4/13	21200	13	160,0	74	DN 80	3750	293 x 162 x 199

– Volumenstrom bei Höchstdruck gemäss ISO 1217 (Anhang C)
 – Schalldruckpegel nach DIN EN ISO 2151:2009



Baureihe SLF

Baureihe S-4 LF

Konzipiert als treibende Kraft für den industriellen Fortschritt: Mit der S-4 Baureihe ist BOGE ein bedeutender Durchbruch gelungen – beim Energieverbrauch ebenso wie bei der Geräuschemission und Wartungsfreundlichkeit. Ob mit 55 oder 160 kW – sämtliche S-4 Modelle besitzen eine Premium-Verdichterstufe (IntegratedDrive) aus eigener Entwicklung, die für besten Wirkungsgrad und nahezu wartungsfreien Betrieb ausgelegt ist.

Die Vorteile

- + Hocheffizienter IE3-Motor
- + Neue Verdichterstufe Boge effilence
- + Optimierte Ölabscheidung
- + Wartungsfreundliche Konstruktion
- + Interne Verrohrung aus Stahlrohr
- + Steuerung focus control 2.0
- + Serviceintervall 3000 Betriebsstunden
- + Frostschutz für Verdichter bis -10° C

Optionen

- IE4-Motor
- Wärmerückgewinnung
- Superschalldämmung
- Wasserkühlung
- Premium Effizienz (drehzahl geregelter Lüfter)
- **bestcare** Garantieverlängerung (5 Jahre)

Technische Daten



Baureihe S-4 LF

Artikel-Nr.	Volumenstrom min. l/min	Volumenstrom max. l/min	Betriebsdruck max. bar	Motor-Nennleistung kW	Schallpegel 1m dBA	Luftanschluss	Gewicht kg	Masse LxBxH cm
SLF 30-3/08	1200	3940	8	22,0	67	G 1¼	775	190x100x145
SLF 40-3/08	1300	5310	8	30,0	70	G 1¼	930	190x100x145
SLF 40-3/10	1300	4750	10	30,0	70	G 1¼	930	190x100x145
SLF 40-3/13	1260	4210	13	30,0	70	G 1¼	930	190x100x145
SLF 51-3/08	2300	7160	8	37,0	79	G 1½	1250	205x107x146
SLF 51-3/10	2250	6430	10	37,0	79	G 1½	1250	205x107x146
SLF 51-3/13	2120	5180	13	37,0	79	G 1½	1250	205x107x146
SLF 61-3/08	3100	7900	8	45,0	80	G 1½	1380	205x107x146
SLF 61-3/10	2900	7000	10	45,0	80	G 1½	1380	205x107x146
SLF 61-3/13	2140	5780	13	45,0	80	G 1½	1380	205x107x146
S 46-4/7.5 LF	2370	8380	7,5	45,0	70	DN 65	1770	200x120x172
S 46-4/10 LF	2440	7200	10	45,0	69	DN 65	1770	200x120x172
S 46-4/13 LF	3210	5850	13	45,0	69	DN 65	1770	200x120x172
S 55-4/7.5 LF	2370	10700	7,5	55,0	72	DN 65	1770	200x120x172
S 55-4/10 LF	2440	8700	10	55,0	72	DN 65	1770	200x120x172
S 55-4/13 LF	3300	7060	13	55,0	72	DN 65	1770	200x120x172
S 75-4/7.5 LF	2370	13500	7,5	75,0	77	DN 65	1770	200x120x172
S 75-4/10 LF	2440	11600	10	75,0	77	DN 65	1770	200x120x172
S 75-4/13 LF	3300	9500	13	75,0	77	DN 65	1770	200x120x172
S 56-4/7.5 LF	3800	10900	7,5	55,0	71	DN 65	2150	250x150x215
S 56-4/10 LF	3700	9000	10	55,0	71	DN 65	2150	250x150x215
S 56-4/13 LF	3500	7200	13	55,0	70	DN 65	2150	250x150x215
S 76-4/7.5 LF	2900	14400	7,5	75,0	72	DN 65	2400	250x150x215
S 76-4/10 LF	2800	12300	10	75,0	71	DN 65	2400	250x150x215
S 76-4/13 LF	2600	10400	13	75,0	71	DN 65	2400	250x150x215
S 90-4/7.5 LF	2900	16600	7,5	90,0	74	DN 65	2500	250x150x215
S 90-4/10 LF	2800	14700	10	90,0	73	DN 65	2500	250x150x215
S 90-4/13 LF	2700	12800	13	90,0	73	DN 65	2500	250x150x215
S 110-4/7.5 LF	5800	19200	7,5	110,0	77	DN 65	2500	250x150x215
S 110-4/10 LF	2800	16300	10	110,0	76	DN 65	2500	250x150x215
S 110-4/13 LF	2800	14400	13	110,0	76	DN 65	2500	250x150x215
S 111-4/7.5 LF	5500	21500	7,5	110,0	70	DN 80	3550	298x162x215
S 111-4/10 LF	5300	18800	10	110,0	70	DN 80	3550	298x162x215
S 111-4/13 LF	4900	15400	13	110,0	70	DN 80	3550	298x162x215
S 132-4/7.5 LF	5500	25000	7,5	132,0	70	DN 80	3650	298x162x215
S 132-4/10 LF	5300	22200	10	132,0	70	DN 80	3650	298x162x215
S 132-4/13 LF	5000	18500	13	132,0	70	DN 80	3650	298x162x215
S 160-4/7.5 LF	5500	28100	7,5	160,0	74	DN 80	3750	298x162x215
S 160-4/10 LF	5300	25100	10	160,0	74	DN 80	3750	298x162x215
S 160-4/13 LF	5000	22300	13	160,0	74	DN 80	3750	298x162x215

– Volumenstrom bei Höchstdruck gemäss ISO 1217 (Anhang C)
 – Schalldruckpegel nach DIN EN ISO 2151:2009

Stickstoffgeneratoren



Stickstoffgeneratoren

Unabhängig Stickstoff erzeugen

Werden Sie unabhängig: Statt starrer, unflexibler Lieferverträge produzieren Sie mit dem BOGE Stickstoff-PSA-Generator Ihren Stickstoff in Zukunft selbst. Dabei profitieren Sie von den Möglichkeiten eines hochflexiblen Systems: Leistung, Liefermenge und Reinheitsgrad können jederzeit individuell an Ihren Bedarf angepasst werden. Dieses System macht Sie freier und effizienter, ist stets erweiterbar und nachrüstbar – Stickstoff so, wie Sie ihn brauchen!

Die Vorteile

- + Kostengünstige Wartung
- + Hochflexible Produktion
- + Hochwertige Qualität
- + Hochmoderne Ausstattung

Optionen

- Jederzeit erweiterbar durch modulares Baukastensystem

Technische Daten

Artikel-Nr.	Liefermengen (Nm ³ /h) bei abweichenden Reinheiten (Reinheitsgrad in % O ₂)									Gewicht kg	Masse L x B x H cm
	0,001	0,005	0,01	0,05	0,1	0,5	1	2	3		
N 8-2 P	2,2	2,9	3,5	4,8	5,7	8,3	10,0	12,2	13,1	256	83x52x143
N 16-2 P	4,4	5,8	7,0	9,6	11,4	16,5	19,8	24,3	26,1	366	96x52x143
N 24-2 P	6,6	8,7	10,5	14,4	17,0	24,6	29,6	36,3	39,0	476	119x52x143
N 32-2 P	8,7	11,5	13,9	19,1	22,5	32,7	39,3	48,1	51,8	586	142x52x143
N 40-2 P	10,9	14,4	17,3	23,8	28,1	40,7	48,9	59,9	64,5	696	164x52x143
N 48-2 P	13,0	17,2	20,7	29,4	34,5	48,6	58,4	71,5	77,0	806	187x52x143
N 56-2 P	15,1	20,1	24,3	33,0	38,9	56,4	67,8	83,1	89,4	916	210x52x143
N 64-2 P	17,2	22,9	27,7	37,5	44,3	64,2	77,1	94,5	101,7	1026	240x52x143

Sauerstoffgeneratoren



Sauerstoffgeneratoren

Wirtschaftliche O₂-Erzeugung

Mit dem BOGE Sauerstoff-PSA-Generator erzeugen Sie Sauerstoff genauso, wie Sie ihn brauchen und lösen sich von starren, unflexiblen Lieferverträgen. Versorgungsschwierigkeiten und die risikobehaftete Handhabung und Lagerung von Hochdruckbehältern gehören der Vergangenheit an. Sie vermeiden Verluste durch Verdampfung und geben keine Sauerstoffreste ungenutzt in der Flasche zurück, sondern produzieren ohne Lageraufwand und Miete genau dort, wo der Sauerstoff gebraucht wird. Dank des hochflexiblen Systems von BOGE können Sie Sauerstoff in Reinheiten zwischen 90 und 95 % erzeugen und sind nicht länger auf die hohen Reinheitsklasse eines Lieferanten angewiesen. Wirtschaftlicher als mit BOGE kann Sauerstoff in konstanter Reinheit in keiner Produktion eingesetzt werden!

Die Vorteile

- + Kostengünstige Wartung
- + Hochflexible Produktion
- + Hochwertige Qualität
- + Hochmoderne Ausstattung

Option

- Jederzeit erweiterbar durch modulares Baukastensystem

Technische Daten

Artikel-Nr.	Liefermengen (Nm ³ /h) bei abweichenden Reinheiten (Reinheitsgrad in % O ₂)			Gewicht kg	Masse L x B x H cm
	Reinheitsgrad 90% O ₂	Reinheitsgrad 93% O ₂	Reinheitsgrad 95% O ₂		
O 3 P	2,62	2,54	2,49	306	90x54x175
O 5 P	5,30	5,20	5,10	458	110x54x175
O 8 P	8,00	7,80	7,60	613	137x54x175
O 10 P	10,60	10,30	10,10	768	163x54x175
O 13 P	13,10	12,80	12,50	923	190x54x175
O 15 P	15,60	15,10	14,90	1078	217x54x175

Gerne beraten wir Sie in allen Fragen der effektiven Planung, Auslegung und besten Einbindung in Ihre Anwendung.

Druckluft aufbereiten

Eine optimale Druckluftqualität beginnt mit der Auswahl und dem Einsatz von Qualitätskomponenten. Wir führen ein umfassendes Programm an Wartungsgeräten, Druckluft-Trocknungssystemen sowie Messinstrumenten für die Überprüfung der Druckluftqualität. Das passende Gerät für jede Anwendung garantiert Sicherheit im Arbeits- und Produktionsablauf und optimiert den Energieverbrauch.



Unsere Dienstleistungen Ihr Mehrwert

Energie-Analysen und Audits

Fachkundige Beratung

Planung und Montage der
Druckluft-Aufbereitung

Taupunkt- und Restölmessungen

Umfassendes Lagertortiment an
Wartungsgeräten

Wartung und Reparatur von Kälte-
und Adsorptionstrocknern

Grosses Lager an Filterelementen

Wartungsvertrag

Miet- und Leih Trockner





Druckregler

Druckregler in Membranbauweise regulieren den schwankenden Leistungs-/Vordruck, unabhängig von Druckschwankungen und Luftverbrauch, weitestgehend konstant auf einen eingestellten Arbeits-/Sekundärdruck. Die eingebaute Überdrucksicherung (Sekundärentlüftung) gestattet eine Reduzierung des Sekundärdrucks (Rücksteuerung) ohne Luftentnahme. Auch entweicht Druckluft in die Atmosphäre, sobald der Druck auf der Sekundärseite den eingestellten Sollwert übersteigt. Um eine Verschmutzung und damit einen möglichen Ausfall zu vermeiden, sollte ein Filter vorgeschaltet werden.



Batterieregler

Die Batteriedruckregler haben eine durchgehende Druckversorgung. Der Eingang der Druckversorgung ist deshalb ohne Umbau wahlweise von links oder rechts möglich. Der eingestellte Arbeits-/Sekundärdruck, der unabhängig von Druckschwankungen und Luftverbrauch weitestgehend konstant gehalten wird, steht am rückseitigen Anschluss zur Verfügung. Diese Geräte eignen sich besonders für die Batteriemontage. Um eine Verschmutzung und damit einen möglichen Ausfall zu vermeiden, sollte ein Filter vorgeschaltet werden.



Filter

Druckluftfilter reinigen die komprimierte Arbeitsluft von festen und flüssigen Bestandteilen (Schmutzpartikel, Oxidationsteilchen, tropfenförmiges Kondensat) und schützen damit die nachfolgenden Komponenten und Geräte vor Verschmutzung und Verschleiss. Die Filtration erfolgt zweistufig durch Zyklonabscheidung (Kondensattropfen) und PE-Filterelement (Partikel).



Filterregler

Filterregler vereinen in platzsparender Bauweise die Funktionen des Filters und des Druckreglers in einem Gerät (siehe Einzelbeschreibungen).



Mikrofilter

Mikrofilter (Feinfilter / Hochleistungsfilter) erfüllen besondere Anforderungen an die Reinheit der Druckluft. Sie schützen Ventile, Zylinder oder andere Geräte. Als zweite Stufe hinter dem Standardfilter (Vorfilter) entfernen sie beinahe rückstandslos die kleinsten verbleibenden Partikel (Aerosole und Schmutz) zu 99,999% (bei 0,01 µm).



Aktivkohlefilter

Aktivkohlefilter dienen zur Beseitigung von Öldämpfen und anderen organischen Schadstoffen aus der Druckluft. Die Aktivkohlefasern befinden sich zwischen zwei Edelstahlnetzen. Eine Reinigung ist nicht möglich und der Austausch wird nach ca. 1000 Betriebsstunden empfohlen. Die zu reinigende Druckluft muss trocken und frei von Verunreinigungen sein, darum ist die Vorschaltung eines Kältetrockners, sowie eines Mikrofilters notwendig. **Achtung!** Einige gefährliche Stoffe sind entweder gar nicht oder nur geringfügig mit Aktivkohle absorbierbar (z.B. Kohlendioxid, Kohlenmonoxid, Ammoniak).



Önebler

Önebler werden zur dosierten Anreicherung der Druckluft mit fein zerstäubtem Ölnebel eingesetzt. Ein Regelventil bewirkt die zur Durchflussmenge proportionale Beimischung der Ölmenge. Die Tropfenmenge wird an der Einstellschraube des Ölaufsatzes reguliert. Die Ölnachfüllung kann während des Betriebes erfolgen.



Wartungseinheit

Die Anzahl der möglichen Varianten, welche durch die einfache Blockmontage der einzelnen Geräte erreicht werden kann, um Wartungseinheiten zu montieren, ist zahlreich. Die 2-teilige Version wird am häufigsten gebraucht. Andere Wunschkombinationen können mit Einzelgeräten und den Befestigungs- und Verbindungselementen zusammengestellt werden.

Sicherheitshinweise

Geräte mit Kunststoffbehältern dürfen nur mit Schutzkorb eingesetzt werden. Damit wird die Gefahr von herumfliegenden Fragmenten im Falle eines Behälterbruchs weitgehend reduziert. Für Geräte, welche ohne Schutzkorb betrieben werden, übernimmt der Hersteller keinerlei Haftung für allfällige Schäden. **Bereits installierte Geräte sollten mit einem Schutzkorb oder Metallbehälter nachgerüstet werden.** Bestimmte Ölzusätze, Reinigungsmittel, Chemikalien, Lösungsmittel sowie Dämpfe von Lacken, Dichtmitteln und Klebstoffen, greifen die Kunststoffbehälter an und können zu Haarrissen oder zu einem Bruch führen. Verwenden Sie Geräte niemals in der Nähe dieser Stoffe und achten Sie darauf, dass auch die Kompressoranlage keine dieser Stoffe ansaugt und mit der Druckluft zu den Geräten führt.

Durchflussleistungen bei Eingangsdruck 7 bar und Einstelldruck 6 bar, gemessen bei einer Druckdifferenz von 0,7 bar.

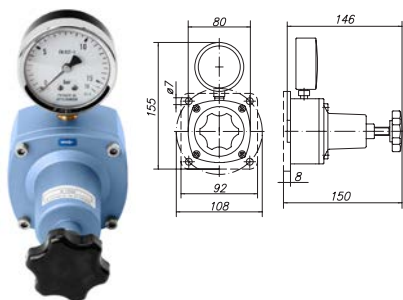

Druckregler mit Sekundärentlüftung

Technische Daten:

Max. Betriebstemperatur: 80° C
 Max. Betriebsdruck: 21 bar
 Manometeranschluss: G 1/4

Materialspezifikationen:

Körper und Federhaube: Zinkdruckguss
 Membrane: Zink/NBR
 Ventilkegel: Messing/Nitril

Druckregler - Einstelldruckbereich 0,5–10 bar

Artikel-Nr.	Durchfluss	Gewinde	Ausführung
A 1010	2000	G 3/8	Manometer Ø 63 mm, Skala 0–16 bar
A 1020	2000	G 1/2	Manometer Ø 63 mm, Skala 0–16 bar

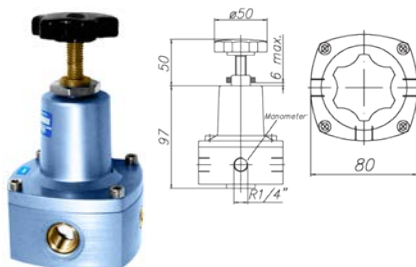

Einbau-Druckregler mit Sekundärentlüftung und Mutter auf Federhaube für Schalttafeleinbau

Technische Daten siehe Druckregler oben.

Einbau-Druckregler - Einstelldruckbereich 0,5–10 bar

Artikel-Nr.	Durchfluss	Gewinde	Ausführung
A 1110	2000	G 3/8	ohne Manometer, Anschluss G 1/4
A 1120	2000	G 1/2	ohne Manometer, Anschluss G 1/4



Ersatz- und Zubehörteile zu Druckregler Baureihe 1000

Artikel-Nr.	Bezeichnung
A 1330	Wandflansch mit 4 Schrauben
A 1331	Haltewinkel mit 2 Schrauben
A 219-4/50	Drehgriff 50 mm
A 258-4	Federhaube
A 259-4	Membrane komplett
A 1020/08	Ventilkegel komplett
K 2614-16	Manometer, G 1/4 Anschluss hinten, Ø 63 mm, 0-16 bar
K 2618-16	Manometer, G 1/4 Anschluss hinten, Ø 54 mm, 0-16 bar

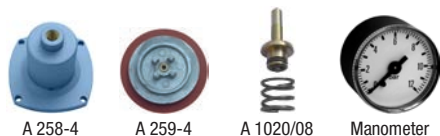

Filter mit Standard-Filterelement 45 Mikron und Handablass

Technische Daten:

Betriebstemperatur K-Behälter: +1° C/+50° C
 Betriebstemperatur M-Behälter: +1° C/+80° C
 Max. Betriebsdruck K-Behälter: 10 bar
 Max. Betriebsdruck M-Behälter: 17 bar
 Filterfeinheit: 45 Mikron
 Behältervolumen max.: 12 cm³

Materialspezifikationen:

Körper und Federhaube: Zinkdruckguss
 Membrane: Zink/NBR
 Ventilkegel: Messing/Nitril
 Kunststoffbehälter: Grilamid
 Metallbehälter: Aluminium
 Filterelement: Sinterbronze

Artikel-Nr.	Durchfluss	Gewinde	Ausführung
A 1210.02	2300 l/min	G 3/8	Kunststoffbehälter mit Metallschutzkorb
A 1210.04	2300 l/min	G 3/8	Metallbehälter mit Kondensat-Schauglas
A 1220.02	2300 l/min	G 1/2	Kunststoffbehälter mit Metallschutzkorb
A 1220.04	2300 l/min	G 1/2	Metallbehälter mit Kondensat-Schauglas



Mikrofilter

Tiefenfilter 0,01 Mikron, Restölgehalt max. 0,01 mg/Nm³ bei Eintrittskonzentration 3 mg/Nm³.
 Als zweite Stufe nach dem Standardfilter entfernen sie beinahe rückstandslos die kleinsten verbleibenden Partikel aus Wasser, Öl und Schmutz zu 99,999 %, bezogen auf Partikelgröße 0,01 Mikron.

Technische Daten:

Betriebstemperatur K-Behälter: +1° C/+50° C
 Betriebstemperatur M-Behälter: +1° C/+80° C
 Max. Betriebsdruck K-Behälter: 10 bar
 Max. Betriebsdruck M-Behälter: 17 bar
 Filterfeinheit: 0,01 Mikron
 Restölgehalt: 0,01 mg/nm³

Materialspezifikationen:

Körper und Federhaube: Zinkdruckguss
 Membrane: Zink/NBR
 Ventilkegel: Messing/Nitril
 Kunststoffbehälter: Grilamid
 Metallbehälter: Aluminium
 Filterelement: Borsilikatflies

Artikel-Nr.	Durchfluss	Gewinde	Ausführung
A 1230.02M	1260 l/min	G 1/2	Kunststoffbehälter mit Metallschutzkorb, mit Handablass
A 1230.02A	1260 l/min	G 1/2	Kunststoffbehälter mit Metallschutzkorb, autom. Ablassventil
A 1230.04M	1260 l/min	G 1/2	Metallbehälter mit Kondensat-Schauglas, mit Handablass
A 1230.04A	1260 l/min	G 1/2	Metallbehälter mit Kondensat-Schauglas, autom. Ablassventil

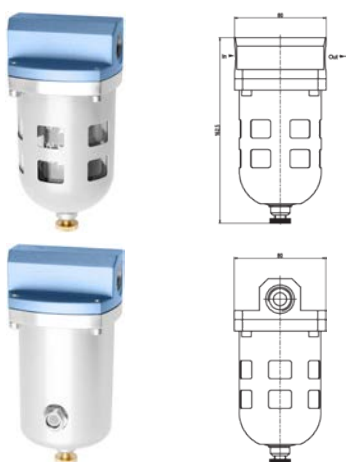

Aktivkohlefilter

Adsorptionsfilter 0,003 Mikron, zur Entfernung von Öldämpfen und anderen organischen Stoffen aus der Druckluft. Eine entsprechende Voraufbereitung durch Trockner und Mikrofilter ist notwendig. Danach bleibt ein Restölgehalt von max. 0,003 mg/Nm³.

Technische Daten:

Betriebstemperatur K-Behälter: +1° C/+50° C
 Betriebstemperatur M-Behälter: +1° C/+80° C
 Max. Betriebsdruck K-Behälter: 10 bar
 Max. Betriebsdruck M-Behälter: 17 bar
 Filterfeinheit: 0,003 Mikron
 Restölgehalt: 0,003 mg/Nm³

Materialspezifikationen:

Körper und Federhaube: Zinkdruckguss
 Membrane: Zink/NBR
 Ventilkegel: Messing/Nitril
 Kunststoffbehälter: Grilamid
 Metallbehälter: Aluminium

Artikel-Nr.	Durchfluss	Gewinde	Ausführung
A 1240.02M	1260 l/min	G 1/2	Kunststoffbehälter mit Metallschutzkorb, mit Handablass
A 1240.04M	1260 l/min	G 1/2	Metallbehälter mit Kondensat-Schauglas, mit Handablass



Ersatz- und Zubehörteile zu Filter, Mikrofilter und Aktivkohlefilter Baureihe 1000

Artikel-Nr.	Bezeichnung
A 1270/07KH	Kunststoffbehälter komplett mit O-Ring und Handablass
A 1335	Metall-Schutzkorb inkl. Flansch zur Nachrüstung aller Geräte
A 411-4	Metallbehälter komplett mit O-Ring, Handablass, 1 Schauglas
A 151-4	Ablass-Schraube
A 1338	Einbauautomat für Filter
441.11	Anbauautomat für Mikrofilter
A 384-4/50	Filterelement komplett mit Wirbeleinsatz
1182.90	Mikrofilterelement für alle Mikrofilter
1182.96	Aktivkohleelement für Aktivkohlefilter
A 1331	Haltewinkel mit 2 Schrauben
A 258-4	Federhaube
A 259-4	Membrane komplett
A 1020/08	Ventilkegel komplett

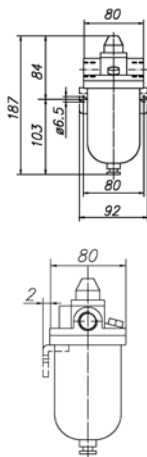

Ölnebler mit Handablass

Technische Daten:

Betriebstemperatur K-Behälter: +1° C/+50° C
 Betriebstemperatur M-Behälter: +1° C/+80° C
 Max. Betriebsdruck K-Behälter: 10 bar
 Max. Betriebsdruck M-Behälter: 17 bar
 Behältervolumen max.: 18 cm³

Materialspezifikationen:

Körper und Federhaube: Zinkdruckguss
 Membrane: Zink/NBR
 Ventilkegel: Messing/Nitril
 Federn: Stahl
 Kunststoffbehälter: Grilamid
 Metallbehälter: Aluminium

Artikel-Nr.	Durchfluss	Gewinde	Ausführung
A 1160.02	100–2300 l/min	G 3/8	Kunststoffbehälter mit Metallschutzkorb
A 1160.04	100–2300 l/min	G 3/8	Metallbehälter mit Ölstand-Schauglas
A 1170.02	100–2300 l/min	G 1/2	Kunststoffbehälter mit Metallschutzkorb
A 1170.04	100–2300 l/min	G 1/2	Metallbehälter mit Ölstand-Schauglas

Ersatz- und Zubehörteile zu Ölnebler Baureihe 1000

Artikel-Nr.	Bezeichnung
A 1270/07KH	Kunststoffbehälter komplett mit O-Ring und Handablass
A 1335	Metall-Schutzkorb inkl. Flansch zur Nachrüstung aller Geräte
A 411-4/2	Metallbehälter komplett mit O-Ring, Handablass, 2 Schauglas
A 151-4	Ablass-Schraube
A 255-4	Ölschaudom komplett
A 1331	Haltewinkel mit 2 Schrauben
A 258-4	Federhaube
A 259-4	Membrane komplett
A 1020/08	Ventilkegel komplett



Filterregler mit Sekundärentlüftung

mit Standard-Filterelement 45 Mikron und Handablass, Einstelldruckbereich 0,5–10 bar, Manometer 0–16 bar. Technische Daten siehe Einzelgeräte (Druckregler und Filter, Seite 40).



mit Metallschutzkorb

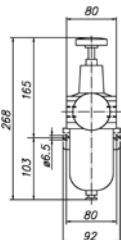

Artikel-Nr.	Durchfluss	Gewinde	Ausführung
A 1260.02	1830 l/min	G 3/8	Kunststoffbehälter mit Metallschutzkorb
A 1260.04	1830 l/min	G 3/8	Metallbehälter mit Kondensat-Schauglas
A 1270.02	1830 l/min	G 1/2	Kunststoffbehälter mit Metallschutzkorb
A 1270.04	1830 l/min	G 1/2	Metallbehälter mit Kondensat-Schauglas

Filterregler mit Kupplungen

mit Standard-Filterelement 45 Mikron und Handablass, Einstelldruckbereich 0,5–10 bar, Manometer 0–16 bar, inkl. Haltewinkel und 2 Sicherheitskupplungen A 1806 oder CEJN 300 eSafe. Technische Daten siehe Einzelgeräte (Druckregler und Filter, Seite 40).



mit Metallschutzkorb

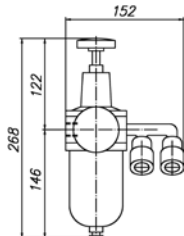

Artikel-Nr.	Durchfluss	Gewinde	Ausführung
A 1270.12	1830 l/min	G 1/2	Kunststoffbehälter mit Metallschutzkorb und A 1806
A 1270.12-30es	1830 l/min	G 1/2	Kunststoffbehälter mit Metallschutzkorb und CEJN 300 eSafe
A 1270.14	1830 l/min	G 1/2	Metallbehälter mit Kondensat-Schauglas und A 1806
A 1270.14-30es	1830 l/min	G 1/2	Metallbehälter mit Kondensat-Schauglas und CEJN 300 eSafe



mit Metallschutzkorb

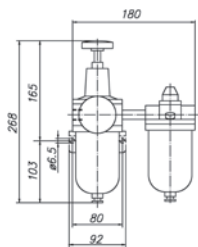

Wartungseinheiten 2-teilig

Bestehend aus Filterregler und Ölebler, mit Standard-Filterelement 45 Mikron und Handablass, Einstelldruckbereich 0,5–10 bar, Manometer 0–16 bar.
Technische Daten siehe Einzelgeräte (Druckregler und Filter, Seite 40 und Ölebler, Seite 42).

Artikel-Nr.	Durchfluss	Gewinde	Ausführung
A 1310.02	1830 l/min	G 3/8	Kunststoffbehälter mit Metallschutzkorb
A 1310.04	1830 l/min	G 3/8	Metallbehälter mit Schauglas für Kondensat und Ölstand
A 1320.02	1830 l/min	G 1/2	Kunststoffbehälter mit Metallschutzkorb
A 1320.04	1830 l/min	G 1/2	Metallbehälter mit Schauglas für Kondensat und Ölstand



mit Metallschutzkorb

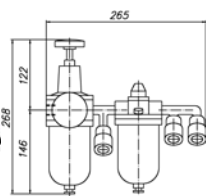

Wartungseinheiten 2-teilig mit Kupplungen

Bestehend aus Filterregler und Ölebler, mit Standard-Filterelement 45 Mikron und Handablass, Einstelldruckbereich 0,5–10 bar, Manometer 0–16 bar, inkl. Haltewinkel und 3 Sicherheitskupplungen A 1806 oder CEJN 300 eSafe, 1 Kupplung ungeölt nach Filter, 2 Kupplungen geölt
Technische Daten siehe Einzelgeräte (Druckregler und Filter, Seite 40 und Ölebler, Seite 42).

Artikel-Nr.	Durchfluss	Gewinde	Ausführung
A 1325.02	1830 l/min	G 1/2	Kunststoffbehälter mit Metallschutzkorb, inkl. 3 Kupplungen A 1806
A 1325.02-30es	1830 l/min	G 1/2	Kunststoffbehälter mit Metallschutzkorb, inkl. 3 Kupplungen CEJN 300 eSafe
A 1325.04	1830 l/min	G 1/2	Metallbehälter mit Schauglas für Kondensat und Ölstand, inkl. 3 Kupplungen A 1806
A 1325.04-30es	1830 l/min	G 1/2	Metallbehälter mit Schauglas für Kondensat und Ölstand, inkl. 3 Kupplungen CEJN 300 eSafe



mit Metallschutzkorb

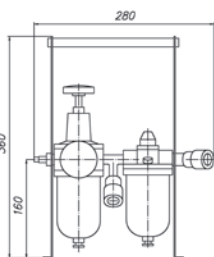

Tragbare Wartungseinheit 2-teilig mit Kupplungen

Bestehend aus Filterregler und Ölebler, mit Standard-Filterelement 45 Mikron und Handablass, Stahlblechseiten-teile und Tragegriff, inkl. Filterregler mit Manometer und Ölebler. 1 Kupplung A 1801 nach Filterregler, 2 Kupplungen A 1801 nach Ölebler, 1 Stecknippel A 1845 am Drucklufteintritt
Technische Daten siehe Einzelgeräte (Druckregler und Filter, Seite 38 und Ölebler, Seite 40).

Artikel-Nr.	Ausführung
A 1326.02	Kunststoffbehälter mit Metallschutzkorb
A 1326.04	Metallbehälter mit Schauglas für Kondensat und Ölstand



Ersatzteile zu Filterregler und Wartungseinheiten Baureihe 1000

Artikel-Nr.	Bezeichnung
A 1270/07KH	Kunststoffbehälter komplett mit O-Ring und Handablass für alle Geräte
A 1335	Metall-Schutzkorb inkl. Flansch zur Nachrüstung aller Geräte
A 411-4	Metallbehälter komplett mit O-Ring, Handablass, 1 Schauglas für Filterregler
A 411-4/2	Metallbehälter komplett mit O-Ring, Handablass, 2 Schauglas für Öler
A 151-4	Ablass-Schraube
A 1338	Einbauautomat für Filter
A 255-4	Ölschaudom komplett für Öler
A 384-4/50	Filterelement komplett mit Wirbeleinsatz
A 1331	Haltewinkel mit 2 Schrauben
A 258-4	Federhaube
A 259-4	Membrane komplett
A 1020/08	Ventilkegel komplett
A 219-4/50	Drehgriff 50 mm

Druckluft aufbereiten



mit Manometer

ohne Manometer

Abmessungen mm

Baugröße	Breite	Tiefe	Höhe
AR20	40	42	93
AR30	53	53	117
AR40	70	71	127
AR50	90	90	168
AR60	95	90	200

Druckregler mit Sekundärentlüftung

Technische Daten:

Betriebstemperatur: -5 bis +60° C
 Max. Betriebsdruck: 10 bar
 Manometeranschluss: G 1/8
 Nenndurchfluss gemessen bei Eingangsdruck 10 bar und Einstelldruck 6 bar, Druckabfall 1 bar.

Materialspezifikationen:

Gehäuse: Aludruckguss
 Dichtungen: NBR
 Federn: Stahl
 Ventilkegel: Messing/NBR
 Membrane: NBR-Messing

Einstelldruckbereich 0,5-8,5 bar

Artikel-Nr.	Durchfluss	Gewinde	Ausführung
AR20-F01-D	1500 l/min	G 1/8	ohne Manometer
AR20-F01V-D	1500 l/min	G 1/8	mit Manometer Ø 40 mm, 0-10 bar
AR20-F02-D	1500 l/min	G 1/4	ohne Manometer
AR20-F02V-D	1500 l/min	G 1/4	mit Manometer Ø 40 mm, 0-10 bar
AR30-F02-D	4000 l/min	G 1/4	ohne Manometer
AR30-F02V-D	4000 l/min	G 1/4	mit Manometer Ø 50 mm, 0-10 bar
AR30-F03-D	4000 l/min	G 3/8	ohne Manometer
AR30-F03V-D	4000 l/min	G 3/8	mit Manometer Ø 50 mm, 0-10 bar
AR40-F04-D	7000 l/min	G 1/2	ohne Manometer
AR40-F04V-D	7000 l/min	G 1/2	mit Manometer Ø 50 mm, 0-10 bar
AR50-F06-D	17500 l/min	G 3/4	ohne Manometer
AR50-F06V-D	17500 l/min	G 3/4	mit Manometer Ø 50 mm, 0-10 bar
AR60-F10-D	20000 l/min	G 1	ohne Manometer
AR60-F10V-D	20000 l/min	G 1	mit Manometer Ø 50 mm, 0-10 bar



Abmessungen mm

Baugröße	Breite	Tiefe	Höhe
AR20M	40	42	93
AR30M	53	53	117
AR40M	70	71	127

Batterieregler mit Sekundärentlüftung

Technische Daten:

Betriebstemperatur: -5 bis +60° C
 Max. Betriebsdruck: 10 bar
 Manometeranschluss: G 1/8
 Nenndurchfluss gemessen bei Eingangsdruck 10 bar und Einstelldruck 6 bar, Druckabfall 1 bar.

Materialspezifikationen:

Gehäuse: Aludruckguss
 Dichtungen: NBR
 Federn: Stahl
 Ventilkegel: Messing/NBR
 Membrane: NBR-Messing

Einstelldruckbereich 0,5-8,5 bar

Artikel-Nr.	Durchfluss	IN-Gewinde	OUT-Gewinde	Ausführung
AR20M-F0202-D	2000 l/min	G 1/4	G 1/4	ohne Manometer
AR30M-F0302-D	2200 l/min	G 3/8	G 1/4	ohne Manometer
AR40M-F0403-D	6000 l/min	G 1/2	G 3/8	ohne Manometer



Befestigungselement für Baugröße 20 - 40



Befestigungselement für Baugröße 60

Ersatz- und Zubehörteile zu Druckregler und Batterieregler

Für Baugröße 20 – G 1/8 und G 1/4

Artikel-Nr.	Bezeichnung
AW23P-270AS	Befestigungselement AR20 / AR20M
K 2622-10	Manometer, G 1/8 Anschluss hinten, Ø 40 mm, 0-10 bar
G46-10-01-L	Manometer mit Farbzonen, R 1/8 Anschluss hinten, Ø 40 mm, 0-1,0 MPa
AR24P-150AS	Membrane für Baugröße AR20
AR24P-580AS	Drehknopfabdeckung abschliessbar



Manometer



Manometer mit Farbzonen

Für Baugröße 30 – G 1/4 und G 3/8

Artikel-Nr.	Bezeichnung
AR33P-270AS	Befestigungselement AR30 / AR30M
K 2624-12	Manometer, G 1/4 Anschluss hinten, Ø 50 mm, 0-12 bar
G53-10-01-L	Manometer mit Farbzonen, R 1/8 Anschluss hinten, Ø 50 mm, 0-1,0 MPa
AR34P-150AS	Membrane für Baugröße AR30
AR34P-580AS	Drehknopfabdeckung abschliessbar

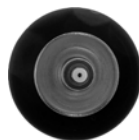

Membrane



Drehknopfabdeckung

Für Baugröße 40 / 50 / 60 – G 1/2 / G 3/4 / G 1

Artikel-Nr.	Bezeichnung
AR43P-270AS	Befestigungselement AR40 / AR40M
AR54P-270AS	Befestigungselement AR50 / AR60
K 2624-12	Manometer, G 1/2 Anschluss hinten, Ø 50 mm, 0-12 bar
G53-10-01-L	Manometer mit Farbzonen, R 1/8 Anschluss hinten, Ø 50 mm, 0-1,0 MPa
AR44P-150AS	Membrane für Baugröße AR40
AR54P-150AS	Membrane für Baugröße AR50 / AR60
AR44P-580AS	Drehknopfabdeckung abschliessbar für AR40
AR54P-580AS	Drehknopfabdeckung abschliessbar für AR50 / AR60



Filter Filterelement 5 Mikron

Technische Daten:

Betriebstemperatur: -5 bis +60° C
 Max. Betriebsdruck: 10 bar
 Behältervolumen max.: 8/25/45 cm³
 AF 20/30/40 – 60:
 Nenndurchfluss gemessen bei Eingangsdruck 10 bar und Druckabfall 0,8 bar.

Materialspezifikationen:

Gehäuse: Aludruckguss
 Dichtungen: NBR
 Kunststoffbehälter: Polycarbonat

Abmessungen mm

Baugröße	Breite	Tiefe	Höhe
AF20	40	42	105
AF30	53	53	137
AF40	70	71	173
AF50	90	90	252
AF60	95	90	266

Filter mit Kunststoffbehälter

Artikel-Nr.	Durchfluss	Gewinde	Filterfeinheit	Ablass
AF20-F01C-D	1500 l/min	G 1/8	5 Mikron	vollautomatisch
AF20-F01-D	1500 l/min	G 1/8	5 Mikron	Handablass
AF20-F02C-D	1500 l/min	G 1/4	5 Mikron	vollautomatisch
AF20-F02-D	1500 l/min	G 1/4	5 Mikron	Handablass
AF30-F03C-D	3700 l/min	G 3/8	5 Mikron	vollautomatisch
AF30-F03-D	3700 l/min	G 3/8	5 Mikron	Handablass
AF40-F04C-D	5800 l/min	G 1/2	5 Mikron	vollautomatisch
AF40-F04-D	5800 l/min	G 1/2	5 Mikron	Handablass
AF50-F06C-D	13500 l/min	G 3/4	5 Mikron	vollautomatisch
AF50-F06-D	13500 l/min	G 3/4	5 Mikron	Handablass
AF60-F10C-D	15000 l/min	G 1	5 Mikron	vollautomatisch
AF60-F10-D	15000 l/min	G 1	5 Mikron	Handablass



Mikrofilter Filterelement 0,3 Mikron, Restölgehalt 1,0 mg/Nm³ bei Eintrittskonzentration 3 mg/Nm³

Technische Daten:

Betriebstemperatur: -5 bis +60° C
 Max. Betriebsdruck: 10 bar
 Restölgehalt: 1,0 mg/m³
 Behältervolumen max.: 8/25/45 cm³
 AFM 20/30/40:
 Nenndurchfluss gemessen bei Eingangsdruck 10 bar und Druckabfall 0,1 bar.

Materialspezifikationen:

Gehäuse: Aludruckguss
 Dichtungen: NBR
 Kunststoffbehälter: Polycarbonat

Abmessungen mm

Baugröße	Breite	Tiefe	Höhe
AFM20	40	42	105
AFM30	53	53	137
AFM40	70	71	173

Mikrofilter mit Kunststoffbehälter

Artikel-Nr.	Durchfluss	Gewinde	Filterfeinheit	Ablass
AFM20-F01C-D	200 l/min	G 1/8	0,3 Mikron	vollautomatisch
AFM20-F01-D	200 l/min	G 1/8	0,3 Mikron	Handablass
AFM20-F02C-D	200 l/min	G 1/4	0,3 Mikron	vollautomatisch
AFM20-F02-D	200 l/min	G 1/4	0,3 Mikron	Handablass
AFM30-F03C-D	450 l/min	G 3/8	0,3 Mikron	vollautomatisch
AFM30-F03-D	450 l/min	G 3/8	0,3 Mikron	Handablass
AFM40-F04C-D	1000 l/min	G 1/2	0,3 Mikron	vollautomatisch
AFM40-F04-D	1000 l/min	G 1/2	0,3 Mikron	Handablass



Submikrofilter Filterelement 0,01 Mikron, Restölgehalt 0,1 mg/Nm³ bei Eintrittskonzentration 3 mg/Nm³

Technische Daten:

Betriebstemperatur: -5 bis +60° C
 Max. Betriebsdruck: 10 bar
 Restölgehalt: 0,01 mg/m³
 Behältervolumen max.: 8/25/45 cm³
 AFD 20/30/40:
 Nenndurchfluss gemessen bei Eingangsdruck 10 bar und Druckabfall 0,1 bar.

Materialspezifikationen:

Gehäuse: Aludruckguss
 Dichtungen: NBR
 Kunststoffbehälter: Polycarbonat

Abmessungen mm

Baugröße	Breite	Tiefe	Höhe
AFD20	40	42	105
AFD30	53	53	137
AFD40	70	71	173

Submikrofilter mit Kunststoffbehälter

Artikel-Nr.	Durchfluss	Gewinde	Filterfeinheit	Ablass
AFD20-F01C-D	120 l/min	G 1/8	0,01 Mikron	vollautomatisch
AFD20-F01-D	120 l/min	G 1/8	0,01 Mikron	Handablass
AFD20-F02C-D	120 l/min	G 1/4	0,01 Mikron	vollautomatisch
AFD20-F02-D	120 l/min	G 1/4	0,01 Mikron	Handablass
AFD30-F03C-D	250 l/min	G 3/8	0,01 Mikron	vollautomatisch
AFD30-F03-D	250 l/min	G 3/8	0,01 Mikron	Handablass
AFD40-F04C-D	600 l/min	G 1/2	0,01 Mikron	vollautomatisch
AFD40-F04-D	600 l/min	G 1/2	0,01 Mikron	Handablass

Druckluft aufbereiten



Standard-Filterelement



Mikrofilterelement



Submikrofilterelement



Befestigungselement



K.-Behälter mit Handablass



K.-Behälter mit autom. Ablass



M.-Behälter mit Handablass



M.-Behälter mit autom. Ablass



Ersatz O-Ring

Ersatz- und Zubehörteile zu Filter, Mikrofilter und Submikrofilter SMC

Für Baugröße 20 – G ¼ und G ¼

Artikel-Nr.	Bezeichnung
AF20P-060S	Filterelement 5 µm, für Standard-Filter
AFM20P-060AS	Mikrofilterelement 0,3 µm, für Mikrofilter
AFD20P-060AS	Submikrofilterelement 0,01 µm, für Submikrofilter
AF24P-070AS	Befestigungselement mit 2 Schrauben für alle Geräte
C2SF-D	Kunststoffbehälter mit Handablass
AD27-D	Kunststoffbehälter mit autom. Ablass
C2SF-2-A	Metallbehälter mit Handablass
AD27-2-A	Metallbehälter mit autom. Ablass
C2SFP-260S	Ersatz O-Ring für alle Behälter

Für Baugröße 30 – G ¾

Artikel-Nr.	Bezeichnung
AF30P-060S	Filterelement 5 µm, für Standard-Filter
AFM30P-060AS	Mikrofilterelement 0,3 µm, für Mikrofilter
AFD30P-060AS	Submikrofilterelement 0,01 µm, für Submikrofilter
AF34P-070AS	Befestigungselement mit 2 Schrauben für alle Geräte
C3SF-D	Kunststoffbehälter mit Handablass
AD37-D	Kunststoffbehälter mit autom. Ablass
C3SF-2-A	Metallbehälter mit Handablass
AD37-2-A	Metallbehälter mit autom. Ablass
C32FP-260S	Ersatz O-Ring für alle Behälter

Für Baugröße 40 – G ½

Artikel-Nr.	Bezeichnung
AF40P-060S	Filterelement 5 µm, für Standard-Filter AF40
AFM40P-060AS	Mikrofilterelement 0,3 µm, für Mikrofilter AFM40
AFD40P-060AS	Submikrofilterelement 0,01 µm, für Submikrofilter AFD40
AF44P-070AS	Befestigungselement mit 2 Schrauben für Geräte AF40 / AFM40 / AFD40
C4SF-D	Kunststoffbehälter mit Handablass
AD47-D	Kunststoffbehälter mit autom. Ablass
C4SF-2-A	Metallbehälter mit Handablass
AD47-2-A	Metallbehälter mit autom. Ablass
C42FP-260S	Ersatz O-Ring für alle Behälter

Für Filter Baugröße 50 und 60 – G ¾ und G 1

Artikel-Nr.	Bezeichnung
AF50P-060S	Filterelement 5 µm, für Standard-Filter AF50
AF60P-060S	Filterelement 5 µm, für Standard-Filter AF60
AF54P-070AS	Befestigungselement mit 2 Schrauben für Filter AF50 / AF60
C4SF-D	Kunststoffbehälter mit Handablass
AD47-D	Kunststoffbehälter mit autom. Ablass
C4SF-2-A	Metallbehälter mit Handablass
AD47-2-A	Metallbehälter mit autom. Ablass
C42FP-260S	Ersatz O-Ring für alle Behälter



Abmessungen mm

Baugröße	Breite	Tiefe	Höhe
AL20	40	42	115
AL30	53	53	142
AL40	70	71	179
AL50	90	90	257
AL60	95	90	271

Önebler

Technische Daten

Betriebstemperatur: -5 bis +60° C
 Max. Betriebsdruck: 10 bar
 Mindest-Volumenstrom:
 AL20 / 30 / 40 / 50 / 60: 15/40/50/190/220 l/min
 Behältervolumen max:
 AL20 / 30 / 40 – 60: 25/55/135 cm³
 Nenndurchfluss gemessen bei Eingangsdruck 10 bar
 und Druckabfall 0,8 bar.

Materialspezifikationen:

Gehäuse: Aludruckguss
 Dichtungen: NBR
 Federn: Stahl
 Kunststoffbehälter: Polycarbonat

Önebler mit Kunststoffbehälter

Artikel-Nr.	Durchfluss	Gewinde	Ablass
AL20-F01-D	4000 l/min	G 1/8	ohne Ablassventil
AL20-F02-D	4000 l/min	G 1/4	ohne Ablassventil
AL30-F02-D	6000 l/min	G 1/4	ohne Ablassventil
AL30-F03-D	6000 l/min	G 3/8	ohne Ablassventil
AL40-F04-D	8000 l/min	G 1/2	ohne Ablassventil
AL50-F06-D	15000 l/min	G 3/4	ohne Ablassventil
AL60-F10-D	15000 l/min	G 1	ohne Ablassventil

Ersatz- und Zubehörteile zu Önebler

Für Baugröße 20 – G 1/8 und G 1/4

Artikel-Nr.	Bezeichnung
C2SL-D	Kunststoffbehälter ohne Ablass
C2SL-2-A	Metallbehälter ohne Ablass
C2SFP-260S	Ersatz O-Ring für alle Behälter
AL24P-060AS	Öleinfüllschraube
AL20P-080AS	Sichtkuppel für Öler AL20 – AL60
AF24P-070AS	Befestigungselement mit 2 Schrauben

Für Baugröße 30 – G 1/4 und G 3/8

Artikel-Nr.	Bezeichnung
C3SL-D	Kunststoffbehälter ohne Ablass
C3SL-2-A	Metallbehälter ohne Ablass
C32FP-260S	Ersatz O-Ring für alle Behälter
AL34P-060AS	Öleinfüllschraube
AL20P-080AS	Sichtkuppel für Öler AL20 – AL60
AF34P-070AS	Befestigungselement mit 2 Schrauben

Für Baugröße 40 – G 1/2

Artikel-Nr.	Bezeichnung
C4SL-D	Kunststoffbehälter ohne Ablass
C4SL-2-A	Metallbehälter ohne Ablass
C42FP-260S	Ersatz O-Ring für alle Behälter
AL44P-060AS	Öleinfüllschraube
AL20P-080AS	Sichtkuppel für Öler AL20 – AL60
AF44P-070AS	Befestigungselement mit 2 Schrauben

Für Baugröße 50 und 60 – G 3/4 und G 1

Artikel-Nr.	Bezeichnung
C4SL-D	Kunststoffbehälter ohne Ablass
C4SL-2-A	Metallbehälter ohne Ablass
C42FP-260S	Ersatz O-Ring für alle Behälter
AL44P-060AS	Öleinfüllschraube für Öler AL20
AL20P-080AS	Sichtkuppel für Öler AL20 – AL60
AF54P-070AS	Befestigungselement mit 2 Schrauben für AL50 / AL60



K.-Behälter ohne Ablass



M.-Behälter ohne Ablass



Ersatz O-Ring



Öleinfüllschraube



Sichtkuppel



Befestigungselement



Abmessungen mm

Baugröße	Breite	Tiefe	Höhe
AW20	40	89	160
AW30	53	95	202
AW40-F04	70	112	239
AW40-F06	75	71	242
AW60	95	90	389

Filterregler Filterelement 5 Mikron

Technische Daten:

Betriebstemperatur: -5 bis +60° C
 Max. Betriebsdruck: 10 bar
 Manometeranschluss: G 1/8
 Nenndurchfluss gemessen bei Eingangsdruck 10 bar und Einstelldruck 6 bar, Druckabfall 1 bar.

Materialspezifikationen:

Gehäuse: Aludruckguss
 Dichtungen: NBR
 Ventilkegel: Messing/HNBR
 Membrane: NBR
 Kunststoffbehälter: Polycarbonat

Filterregler mit Kunststoffbehälter - Einstelldruckbereich 0,5–8,5 bar

Artikel-Nr.	Durchfluss	Gewinde	Filterfeinheit	Ablass	Manometer
AW20-F01CV-D	1500 l/min	G 1/8	5 Mikron	vollautomatisch	Ø 40 mm, 0–10 bar
AW20-F01V-D	1500 l/min	G 1/8	5 Mikron	Handablass	Ø 40 mm, 0–10 bar
AW20-F02CV-D	1500 l/min	G 1/4	5 Mikron	vollautomatisch	Ø 40 mm, 0–10 bar
AW20-F02V-D	1500 l/min	G 1/4	5 Mikron	Handablass	Ø 40 mm, 0–10 bar
AW30-F03CV-D	3000 l/min	G 3/8	5 Mikron	vollautomatisch	Ø 40 mm, 0–10 bar
AW30-F03V-D	3000 l/min	G 3/8	5 Mikron	Handablass	Ø 40 mm, 0–10 bar
AW40-F04CV-D	6000 l/min	G 1/2	5 Mikron	vollautomatisch	Ø 50 mm, 0–10 bar
AW40-F04V-D	6000 l/min	G 1/2	5 Mikron	Handablass	Ø 50 mm, 0–10 bar
AW40-F06CV-D	6000 l/min	G 3/4	5 Mikron	vollautomatisch	Ø 50 mm, 0–10 bar
AW40-F06V-D	6000 l/min	G 3/4	5 Mikron	Handablass	Ø 50 mm, 0–10 bar
AW60-F10CV-D	17500 l/min	G 1	5 Mikron	vollautomatisch	Ø 50 mm, 0–10 bar
AW60-F10V-D	17500 l/min	G 1	5 Mikron	Handablass	Ø 50 mm, 0–10 bar

Ersatz- und Zubehörteile zu Filterregler SMC

Für Baugröße 20 – G 1/8 und G 1/4

Artikel-Nr.	Bezeichnung
AF20P-060S	Filterelement 5 µm
C2SF-D	Kunststoffbehälter mit Handablass
AD27-D	Kunststoffbehälter mit autom. Ablass
C2SF-2-A	Metallbehälter mit Handablass
AD27-2-A	Metallbehälter mit autom. Ablass
C2SFP-260S	Ersatz O-Ring für alle Behälter
AW23P-270AS	Befestigungselement
K 2622-10	Manometer, G 1/8 Anschluss hinten, Ø 40 mm, 0-10 bar
G46-10-01-L	Manometer mit Farbzonen, R 1/8 Anschluss hinten, Ø 40 mm, 0-1,0 MPa
AR24P-150AS	Membrane für Baugröße AR20
AR24P-580AS	Drehknopfabdeckung abschliessbar

Für Baugröße 30 – G 3/8

Artikel-Nr.	Bezeichnung
AF30P-060S	Filterelement 5 µm
C3SF-D	Kunststoffbehälter mit Handablass
AD37-D	Kunststoffbehälter mit autom. Ablass
C3SF-2-A	Metallbehälter mit Handablass
AD37-2-A	Metallbehälter mit autom. Ablass
C32FP-260S	Ersatz O-Ring für alle Behälter
AR33P-270AS	Befestigungselement
K 2624-12	Manometer, G 3/8 Anschluss hinten, Ø 50 mm, 0-12 bar
G53-10-01-L	Manometer mit Farbzonen, R 1/8 Anschluss hinten, Ø 50 mm, 0-1,0 MPa
AR34P-150AS	Membrane für Baugröße AR30
AR34P-580AS	Drehknopfabdeckung abschliessbar

Für Baugröße 40 und 60 – G 1/2 / G 3/4 und G 1

Artikel-Nr.	Bezeichnung
AF40P-060S	Filterelement 5 µm für Filterregler AW40
AF60P-060S	Filterelement 5 µm für Filterregler AW60
C4SF-D	Kunststoffbehälter mit Handablass für Filterregler AW40 - AW60
AD47-D	Kunststoffbehälter mit autom. Ablass für Filterregler AW40 - AW60
C4SF-2-A	Metallbehälter mit Handablass für Filterregler AW40 - AW60
AD47-2-A	Metallbehälter mit autom. Ablass für Filterregler AW40 - AW60
C42FP-260S	Ersatz O-Ring für alle Behälter und Grössen
AR43P-270AS	Befestigungselement
AR54P-270AS	Befestigungselement mit 2 Schrauben für Filterregler AW60
K 2624-12	Manometer, G 1/2 Anschluss hinten, Ø 50 mm, 0-12 bar
G53-10-01-L	Manometer mit Farbzonen, R 1/8 Anschluss hinten, Ø 50 mm, 0-1,0 MPa
AR44P-150AS	Membrane für Baugröße AW40
AR54P-150AS	Membrane für Baugröße AW60
AR44P-580AS	Drehknopfabdeckung abschliessbar für Geräte AW40
AR54P-580AS	Drehknopfabdeckung abschliessbar für Geräte AW60





AFF20 – AFF40

AFF50 – AFF60

Abmessungen mm

Baugröße	Breite	Tiefe	Höhe
AFF20	40	42	160
AFF30	53	53	200
AFF40	70	71	250
AFF50	90	90	270
AFF60	90	90	347

Hauptleitungs-Filter Filterelement 1 Mikron

Technische Daten:

Betriebstemperatur: -5 bis +60° C
 Max. Betriebsdruck: 10 bar
 Filterfeinheit: 1 µm
 Filtrationseffizienz: 99%
 Nenndurchfluss gemessen bei Eingangsdruck
 7 bar und atmosphärischem Druck 20° C und 65%
 Luftfeuchtigkeit

Materialspezifikationen:

Gehäuse: Aludruckguss
 Dichtungen: NBR
 Behältermaterial AFF20 – 40 : Polycarbonat
 Behältermaterial AFF50 – 60 : rostfreier Stahl

Artikel-Nr.	Durchfluss	Gewinde	Filterfeinheit	Ablass
AFF20-F02C-D	300 l/min	G ¼	1 Mikron	vollautomatisch
AFF20-F02-D	300 l/min	G ¼	1 Mikron	Handablass
AFF30-F03C-D	750 l/min	G ⅜	1 Mikron	vollautomatisch
AFF30-F03-D	750 l/min	G ⅜	1 Mikron	Handablass
AFF40-F04C-D	1500 l/min	G ½	1 Mikron	vollautomatisch
AFF40-F04-D	1500 l/min	G ½	1 Mikron	Handablass
AFF50-F06C-D	2200 l/min	G ¾	1 Mikron	vollautomatisch
AFF50-F06-D	2200 l/min	G ¾	1 Mikron	Handablass
AFF60-F10C-D	3700 l/min	G 1	1 Mikron	vollautomatisch
AFF60-F10-D	3700 l/min	G 1	1 Mikron	Handablass



AM20 – AM40

AM50 – AM60

Abmessungen mm

Baugröße	Breite	Tiefe	Höhe
AM20	40	42	160
AM30	53	53	200
AM40	70	71	250
AM50	90	90	270
AM60	90	90	347

Hauptleitungs-Mikrofilter Filterelement 0,1 Mikron

Technische Daten:

Betriebstemperatur: -5 bis +60° C
 Max. Betriebsdruck: 10 bar
 Filterfeinheit: 0,1 µm
 Filtrationseffizienz: 99%
 Restölgehalt am Ausgang: 1 mg/m³
 Nenndurchfluss gemessen bei Eingangsdruck
 7 bar und atmosphärischem Druck 20° C und 65%
 Luftfeuchtigkeit

Materialspezifikationen:

Gehäuse: Aludruckguss
 Dichtungen: NBR
 Behältermaterial AM20 – 40 : Polycarbonat
 Behältermaterial AM50 – 60 : rostfreier Stahl

Artikel-Nr.	Durchfluss	Gewinde	Filterfeinheit	Ablass
AM20-F02C-D	300 l/min	G ¼	0,1 Mikron	vollautomatisch
AM20-F02-D	300 l/min	G ¼	0,1 Mikron	Handablass
AM30-F03C-D	750 l/min	G ⅜	0,1 Mikron	vollautomatisch
AM30-F03-D	750 l/min	G ⅜	0,1 Mikron	Handablass
AM40-F04C-D	1500 l/min	G ½	0,1 Mikron	vollautomatisch
AM40-F04-D	1500 l/min	G ½	0,1 Mikron	Handablass
AM50-F06C-D	2200 l/min	G ¾	0,1 Mikron	vollautomatisch
AM50-F06-D	2200 l/min	G ¾	0,1 Mikron	Handablass
AM60-F10C-D	3700 l/min	G 1	0,1 Mikron	vollautomatisch
AM60-F10-D	3700 l/min	G 1	0,1 Mikron	Handablass



AMD20 – AMD40

AMD50 – AMD60

Abmessungen mm

Baugröße	Breite	Tiefe	Höhe
AMD20	40	42	160
AMD30	53	53	200
AMD40	70	71	250
AMD50	90	90	270
AMD60	90	90	347

Hauptleitungs-Submikrofilter Filterelement 0,01 Mikron

Technische Daten:

Betriebstemperatur: -5 bis +60° C
 Max. Betriebsdruck: 10 bar
 Filterfeinheit: 0,01 µm
 Filtrationseffizienz: 99%
 Restölgehalt am Ausgang: 0,1 mg/m³
 Nenndurchfluss gemessen bei Eingangsdruck
 7 bar und atmosphärischem Druck 20° C und 65%
 Luftfeuchtigkeit

Materialspezifikationen:

Gehäuse: Aludruckguss
 Dichtungen: NBR
 Federn: Stahl
 Behältermaterial AMD20 – 40 : Polycarbonat
 Behältermaterial AMD50 – 60 : rostfreier Stahl

Artikel-Nr.	Durchfluss	Gewinde	Filterfeinheit	Ablass
AMD20-F02C-D	300 l/min	G ¼	0,01 Mikron	vollautomatisch
AMD20-F02-D	300 l/min	G ¼	0,01 Mikron	Handablass
AMD30-F03C-D	750 l/min	G ⅜	0,01 Mikron	vollautomatisch
AMD30-F03-D	750 l/min	G ⅜	0,01 Mikron	Handablass
AMD40-F04C-D	1500 l/min	G ½	0,01 Mikron	vollautomatisch
AMD40-F04-D	1500 l/min	G ½	0,01 Mikron	Handablass
AMD50-F06C-D	2200 l/min	G ¾	0,01 Mikron	vollautomatisch
AMD50-F06-D	2200 l/min	G ¾	0,01 Mikron	Handablass
AMD60-F10C-D	3700 l/min	G 1	0,01 Mikron	vollautomatisch
AMD60-F10-D	3700 l/min	G 1	0,01 Mikron	Handablass

Druckluft aufbereiten



Standard-Filterelement



Mikrofilterelement



Submikrofilterelement



Befestigungselement



K.-Behälter mit Handablass



K.-Behälter mit autom. Ablass



M.-Behälter mit Handablass



M.-Behälter mit autom. Ablass



Behälter aus rostfreiem Stahl mit Handablass



Behälter aus rostfreiem Stahl mit autom. Ablass



Ersatz O-Ring

Ersatz- und Zubehörteile zu Hauptleitungs-Filter, Hauptleitungs-Mikrofilter und Hauptleitungs-Submikrofilter SMC

Für Baugröße 20 – G ¼

Artikel-Nr.	Bezeichnung
AFF24P-060AS	Filterelement 1 µm, für Hauptleitungs-Filter
AM24P-060AS	Mikrofilterelement 0,1 µm, für Hauptleitungs-Mikrofilter
AMD24P-060AS	Submikrofilterelement 0,01 µm, für Hauptleitungs-Submikrofilter
AF24P-070AS	Befestigungselement mit 2 Schrauben für alle Geräte
C2SF-D	Kunststoffbehälter mit Handablass
AD27-D	Kunststoffbehälter mit autom. Ablass
C2SF-2-A	Metallbehälter mit Handablass
AD27-2-A	Metallbehälter mit autom. Ablass
C2SFP-260S	Ersatz O-Ring für alle Behälter

Für Baugröße 30 – G ¾

Artikel-Nr.	Bezeichnung
AFF34P-060AS	Filterelement 1 µm, für Hauptleitungs-Filter
AM34P-060AS	Mikrofilterelement 0,1 µm, für Hauptleitungs-Mikrofilter
AMD34P-060AS	Submikrofilterelement 0,01 µm, für Hauptleitungs-Submikrofilter
AF34P-070AS	Befestigungselement mit 2 Schrauben für alle Geräte
C3SF-D	Kunststoffbehälter mit Handablass
AD37-D	Kunststoffbehälter mit autom. Ablass
C3SF-2-A	Metallbehälter mit Handablass
AD37-2-A	Metallbehälter mit autom. Ablass
C32FP-260S	Ersatz O-Ring für alle Behälter

Für Baugröße 40 – G ½

Artikel-Nr.	Bezeichnung
AFF44P-060AS	Filterelement 1 µm, für Hauptleitungs-Filter
AM44P-060AS	Mikrofilterelement 0,1 µm, für Hauptleitungs-Mikrofilter
AMD44P-060AS	Submikrofilterelement 0,01 µm, für Hauptleitungs-Submikrofilter
AF44P-070AS	Befestigungselement mit 2 Schrauben für alle Geräte
C4SF-D	Kunststoffbehälter mit Handablass
AD47-D	Kunststoffbehälter mit autom. Ablass
C4SF-2-A	Metallbehälter mit Handablass
AD47-2-A	Metallbehälter mit autom. Ablass
C42FP-260S	Ersatz O-Ring für alle Behälter

Für Baugröße 50 und 60 – G ¾ und G 1

Artikel-Nr.	Bezeichnung
AF54P-060AS	Filterelement 5 µm, für Standard-Filter AFF50
AF64P-060AS	Filterelement 5 µm, für Standard-Filter AFF60
AM54P-060AS	Mikrofilterelement 0,1 µm, für Hauptleitungs-Mikrofilter AM50
AM64P-060AS	Mikrofilterelement 0,1 µm, für Hauptleitungs-Mikrofilter AM60
AMD54P-060AS	Submikrofilterelement 0,01 µm, für Hauptleitungs-Submikrofilter AMD50
AMD64P-060AS	Submikrofilterelement 0,01 µm, für Hauptleitungs-Submikrofilter AMD60
AF54P-070AS	Befestigungselement mit 2 Schrauben für alle Geräte
AM54P-120AS	Behälter aus rostfreiem Stahl mit Handablass für alle Geräte
AM54P-120AS-C	Behälter aus rostfreiem Stahl mit autom. Ablass für alle Geräte
AM54P-160S	Ersatz O-Ring für alle Behälter



AMK20 – AMK40



AMK50 – AMK60

Abmessungen mm

Baugröße	Breite	Tiefe	Höhe
AMK20	40	42	152
AMK30	53	53	189
AMK40	70	71	238
AMK50	90	90	254
AMK60	90	90	332

Hauptleitungs-Aktivkohlefilter Restölgehalt 0,003 mg/m³

Technische Daten:

Betriebstemperatur: -5 bis +60° C
 Max. Betriebsdruck: 10 bar
 Restölgehalt am Ausgang: 0,003 mg/m³
 Nenndurchfluss gemessen bei Eingangsdruck
 7 bar und atmosphärischem Druck 20° C und 65%
 Luftfeuchtigkeit

Materialspezifikationen:

Gehäuse: Aludruckguss
 Dichtungen: NBR
 Behältermaterial AMK20 – 40 : Polycarbonat
 Behältermaterial AMK50 – 60 : rostfreier Stahl

Hauptleitungs-Submikrofilter

Artikel-Nr.	Durchfluss	Gewinde	Filterelement	Ablass
AMK20-F02-D	300 l/min	G ¼	Aktivkohle	ohne Ablassventil
AMK30-F03-D	750 l/min	G ⅜	Aktivkohle	ohne Ablassventil
AMK40-F04-D	1500 l/min	G ½	Aktivkohle	ohne Ablassventil
AMK50-F06-D	2200 l/min	G ¾	Aktivkohle	ohne Ablassventil
AMK60-F10-D	3700 l/min	G 1	Aktivkohle	ohne Ablassventil



Aktivkohleelement



K.-Behälter ohne Ablass



M.-Behälter ohne Ablass



Behälter aus rostfreiem
Stahl ohne Ablass



Befestigungselement



Ersatz O-Ring

Ersatz- und Zubehörteile zu Hauptleitungs-Aktivkohlefilter SMC

Für Baugröße 20 – G ¼

Artikel-Nr.	Bezeichnung
AMK24P-060AS	Filterelement Aktivkohle
C2SF-D-X401	Kunststoffbehälter ohne Ablassventil
C2SF-2-A-X401	Metallbehälter ohne Ablassventil
AF24P-070AS	Befestigungselement mit 2 Schrauben
C2SFP-260S	Ersatz O-Ring für alle Behälter

Für Baugröße 30 – G ⅜

Artikel-Nr.	Bezeichnung
AMK34P-060AS	Filterelement Aktivkohle
C3SK-D	Kunststoffbehälter ohne Ablassventil
C3SF-2-A-X401	Metallbehälter ohne Ablassventil
AF34P-070AS	Befestigungselement mit 2 Schrauben
C32FP-260S	Ersatz O-Ring für alle Behälter

Für Baugröße 40 – G ½

Artikel-Nr.	Bezeichnung
AMK44P-060AS	Filterelement Aktivkohle
C4SK-D	Kunststoffbehälter ohne Ablassventil
C4SF-2-A-X401	Metallbehälter ohne Ablassventil
AF44P-070AS	Befestigungselement mit 2 Schrauben
C42FP-260S	Ersatz O-Ring für alle Behälter

Für Baugröße 50 und 60 – G ¾ und G 1

Artikel-Nr.	Bezeichnung
AMK54P-060AS	Filterelement Aktivkohle für Aktivkohlefilter AMK50
AMK64P-060AS	Filterelement Aktivkohle für Aktivkohlefilter AMK60
AMK54P-120AS	Behälter aus rostfreiem Stahl ohne Ablassventil für Aktivkohlefilter AMK50
AMK64P-120AS	Behälter aus rostfreiem Stahl ohne Ablassventil für Aktivkohlefilter AMK60
AF54P-070AS	Befestigungselement mit 2 Schrauben für alle Geräte
AM54P-160S	Ersatz O-Ring für alle Behälter

Druckluft aufbereiten



VHS20 - VHS50

3/2-Wege-Handabsperrentventil

- Dient zur Entlüftung des Druckluftnetzes nach dem Absperrventil
- Mit Vorhängeschloss abschliessbar (Vorhängeschloss separat bestellen)

Artikel-Nr.	Durchfluss	Gewinde	Entlüftung	Baugrösse
VHS20-F01-D	1096 l/min	G 1/8	G 1/8	AC20
VHS20-F02-D	1484 l/min	G 1/4	G 1/8	AC20
VHS30-F03-D	3541 l/min	G 3/8	G 1/4	AC30
VHS40-F04-D	6746 l/min	G 1/2	G 3/8	AC40
VHS50-F06-D	11163 l/min	G 3/4	G 1/2	AC50
VHS50-F10-D	14098 l/min	G 1	G 1/2	AC50

Durchfluss gemessen bei Eingangsdruck 6 bar und Druckabfall 1 bar.



AV2000 - AV5000

3/2-Wege-Softstartventil

- Dient zum allmählichen Druckaufbau in pneumatischen Anlagen, beim (wieder) Anfahren
- Zufuhr/Ablass mit Handhilfsbetätigung

Artikel-Nr.	Durchfluss	Gewinde	Entlüftung	Spannung	Baugrösse
AV2000-F02-4YB-A	2433 l/min	G 1/4	G 1/4	230VAC	AC20
AV2000-F02-5YB-A	2433 l/min	G 1/4	G 1/4	24VDC	AC20
AV3000-F03-4YB-A	3269 l/min	G 3/8	G 3/8	230VAC	AC30
AV3000-F03-5YB-A	3269 l/min	G 3/8	G 3/8	24VDC	AC30
AV4000-F04-4YB-A	4945 l/min	G 1/2	G 1/2	230VAC	AC40
AV4000-F04-5YB-A	4945 l/min	G 1/2	G 1/2	24VDC	AC40
AV5000-F06-4YB-A	11908 l/min	G 3/4	G 3/4	230VAC	AC50
AV5000-F06-5YB-A	11908 l/min	G 3/4	G 3/4	24VDC	AC50
AV5000-F10-4YB-A	11778 l/min	G 1	G 3/4	230VAC	AC50
AV5000-F10-5YB-A	11778 l/min	G 1	G 3/4	24VDC	AC50



AV22P - AV52P

Haltewinkel für Serie AV

Artikel-Nr.	Ausführung
AV22P-210AS	für Softstartventile AV2000
AV32P-210AS	für Softstartventile AV3000
AV42P-210AS	für Softstartventile AV4000
AV52P-210AS	für Softstartventile AV5000



IR1000 - IR3020

Präzisionsdruckregler Baureihe IR-A mit Eigenluftverbrauch

- Eingangsdruck max. 10 bar
- Manometer-Anschluss G 1/8 (2 Seiten)
- Während das Gerät in Betrieb ist, strömt ständig eine geringe Menge Luft in die Umgebung ab. Dies ist konstruktionsbedingt und stellt keinen Fehler dar.

Artikel-Nr.	Durchfluss	Gewinde	Regelbereich	Eigenluftverbrauch
IR1000-F01-A	720 l/min ¹⁾	G 1/8	0,05–2 bar	max. 4,4 l/min
IR1010-F01-A	720 l/min ²⁾	G 1/8	0,1–4 bar	max. 4,4 l/min
IR1020-F01-A	720 l/min ³⁾	G 1/8	0,1–8 bar	max. 4,4 l/min
IR2000-F02-A	1900 l/min ¹⁾	G 1/4	0,05–2 bar	max. 4,4 l/min
IR2010-F02-A	1900 l/min ²⁾	G 1/4	0,1–4 bar	max. 4,4 l/min
IR2020-F02-A	1900 l/min ³⁾	G 1/4	0,1–8 bar	max. 4,4 l/min
IR3000-F03-A	5200 l/min ¹⁾	G 3/8	0,05–2 bar	max. 11,5 l/min
IR3000-F04-A	5200 l/min ¹⁾	G 1/2	0,05–2 bar	max. 11,5 l/min
IR3010-F03-A	5200 l/min ²⁾	G 3/8	0,1–4 bar	max. 11,5 l/min
IR3010-F04-A	5200 l/min ²⁾	G 1/2	0,1–4 bar	max. 11,5 l/min
IR3020-F03-A	5200 l/min ³⁾	G 3/8	0,1–8 bar	max. 11,5 l/min
IR3020-F04-A	5200 l/min ³⁾	G 1/2	0,1–8 bar	max. 11,5 l/min

Max. Durchfluss gemessen bei einem Eingangsdruck von 7 bar und einem Ausgangsdruck von ¹⁾ 2 bar, ²⁾ 4 bar, ³⁾ 8 bar. Die Regelkurve muss immer beachtet werden..



Befestigungselement



Manometer



Manometer mit Farbzonen

Zubehörteile zu Präzisionsdruckregler SMC

Artikel-Nr.	Ausführung
IR10P-501AS	Befestigungselement für Baureihe IR10
IR20P-501AS	Befestigungselement für Baureihe IR20
IR30P-501AS	Befestigungselement für Baureihe IR30
K 2622-02	Manometer, G 1/8 Anschluss hinten, Ø 40 mm, 0-2,5 bar
K 2622-04	Manometer, G 1/8 Anschluss hinten, Ø 40 mm, 0-4 bar
K 2622-10	Manometer, G 1/8 Anschluss hinten, Ø 40 mm, 0-10 bar
G46-10-01-L	Manometer mit Farbzonen, R 1/8 Anschluss hinten, Ø 40 mm, 0-1,0 MPa
G53-10-01-L	Manometer mit Farbzonen, R 1/8 Anschluss hinten, Ø 50 mm, 0-1,0 MPa



Y200 - Y600



Y200T - Y600T



Y24 - Y54



Y210 - Y610



Y210-1 - Y610-1

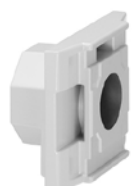

E200 - E600

Verbindungsteil

Artikel-Nr.	Ausführung	Baugrösse
Y200-D	Verbindungsteil zur Verbindung von Einzelgeräten	AC20
Y300-D	Verbindungsteil zur Verbindung von Einzelgeräten	AC30
Y400-D	Verbindungsteil zur Verbindung von Einzelgeräten	AC40
Y500-D	Verbindungsteil zur Verbindung von Einzelgeräten	AC50
Y600-D	Verbindungsteil zur Verbindung von Einzelgeräten	AC60

Verbindungsteil mit T-Halter

Artikel-Nr.	Ausführung	Baugrösse
Y200T-D	Verbindungsteil zur Verbindung von Einzelgeräten mit T-Halter	AC20
Y300T-D	Verbindungsteil zur Verbindung von Einzelgeräten mit T-Halter	AC30
Y400T-D	Verbindungsteil zur Verbindung von Einzelgeräten mit T-Halter	AC40
Y500T-D	Verbindungsteil zur Verbindung von Einzelgeräten mit T-Halter	AC50
Y600T-D	Verbindungsteil zur Verbindung von Einzelgeräten mit T-Halter	AC60

Zwischenverteiler

Artikel-Nr.	Ausführung	Baugrösse
Y24-F01-D	4-fach-Zwischenverteiler G 1/8	AC20
Y24-F02-D	4-fach-Zwischenverteiler G 1/4	AC20
Y34-F03-D	4-fach-Zwischenverteiler G 3/8	AC30
Y44-F04-D	4-fach-Zwischenverteiler G 1/2	AC40
Y54-F06-D	4-fach-Zwischenverteiler G 3/4	AC50

Zwischenabgang Standard

Artikel-Nr.	Ausführung	Baugrösse
Y210-F01-D	Zwischenabgang Standard G 1/8	AC20
Y210-F02-D	Zwischenabgang Standard G 1/4	AC20
Y310-F02-D	Zwischenabgang Standard G 1/4	AC30
Y410-F03-D	Zwischenabgang Standard G 3/8	AC40
Y510-F03-D	Zwischenabgang Standard G 3/8	AC50
Y610-F04-D	Zwischenabgang Standard G 1/2	AC60

Zwischenabgang schmal

Artikel-Nr.	Ausführung	Baugrösse
Y210-F01-1-D	Zwischenabgang schmal G 1/8	AC20
Y210-F02-1-D	Zwischenabgang schmal G 1/4	AC20
Y310-F02-1-D	Zwischenabgang schmal G 1/4	AC30
Y410-F03-1-D	Zwischenabgang schmal G 3/8	AC40
Y510-F03-1-D	Zwischenabgang schmal G 3/8	AC50
Y610-F04-1-D	Zwischenabgang schmal G 1/2	AC60

Endstück

Artikel-Nr.	Ausführung	Baugrösse
E200-F01-D	Endstück G 1/8	AC20
E200-F02-D	Endstück G 1/4	AC20
E300-F03-D	Endstück G 3/8	AC30
E400-F04-D	Endstück G 1/2	AC40
E500-F06-D	Endstück G 3/4	AC50
E600-F10-D	Endstück G 1	AC60



IS10M

Druckschalter Standard

- Betriebsdruck max. 7 bar, Einstellbereich 1 bis 6 bar, Schalthysterese 0,8 bar
- Betriebsspannung AC/DC: max. 100 V, max. Strom: 50 mA bei 24 VDC, Kontaktfunktion: N.O. (Schliesser)
- Montage zwischen zwei Geräten mit Verbindungsteil, sonst Endstück und Verbindungsteil erforderlich.

Artikel-Nr.	Kabellänge	für Baureihe	Endstück	Verbindungsteil
IS10M-20-6-D	0,5 m	AC20	E200-F02-D	Y200-D
IS10M-30-6-D	0,5 m	AC30	E300-F03-D	Y300-D
IS10M-40-6-D	0,5 m	AC40	E400-F04-D	Y400-D
IS10M-50-6-D	0,5 m	AC40-06	E500-F06-D	Y500-D
IS10M-60-6-D	0,5 m	AC60	E600-F10-D	Y600-D
IS10M-20-6L-D	3 m	AC20	E200-F02-D	Y200-D
IS10M-30-6L-D	3 m	AC30	E300-F03-D	Y300-D
IS10M-40-6L-D	3 m	AC40	E400-F04-D	Y400-D
IS10M-50-6L-D	3 m	AC40-06	E500-F06-D	Y500-D
IS10M-60-6L-D	3 m	AC60	E600-F10-D	Y600-D



IS10M-1

Druckschalter schmale Ausführung

- Betriebsdruck max. 7 bar, Einstellbereich 1 bis 6 bar, Schalthysterese 0,8 bar
- Betriebsspannung AC/DC: max. 100 V, max. Strom: 50 mA bei 24 VDC, Kontaktfunktion: N.O. (Schliesser)
- Montage zwischen zwei Geräten mit Verbindungsteil, sonst Endstück und Verbindungsteil erforderlich.

Artikel-Nr.	Kabellänge	für Baureihe	Endstück	Verbindungsteil
IS10M-20-6-1-D	0,5 m	AC20	E200-F02-D	Y200-D
IS10M-30-6-1-D	0,5 m	AC30	E300-F03-D	Y300-D
IS10M-40-6-1-D	0,5 m	AC40	E400-F04-D	Y400-D
IS10M-50-6-1-D	0,5 m	AC40-06	E500-F06-D	Y500-D
IS10M-60-6-1-D	0,5 m	AC60	E600-F10-D	Y600-D
IS10M-20-6L-1-D	3 m	AC20	E200-F02-D	Y200-D
IS10M-30-6L-1-D	3 m	AC30	E300-F03-D	Y300-D
IS10M-40-6L-1-D	3 m	AC40-06	E400-F04-D	Y400-D
IS10M-50-6L-1-D	3 m	AC50	E500-F06-D	Y500-D
IS10M-60-6L-1-D	3 m	AC60	E600-F10-D	Y600-D



EAR425 - EAR925

Vorgesteuerter Druckregler

Technische Daten:

Betriebstemperatur: -5 bis +60° C
 Max. Betriebsdruck: 10 bar
 Manometeranschluss: Rc ¼
 Nenndurchfluss gemessen bei Eingangsdruck 7 bar und Einstelldruck 6 bar, Druckdifferenz 0,7 bar.

Materialspezifikationen:

Gehäuse: Aludruckguss
 Dichtungen: NBR
 Ventilsfeder: Edelstahl
 Handgriff: ABS

Abmessungen mm

Baugrösse	Breite	Tiefe	Höhe
EAR425	80	67	146
EAR625	98	78	155
EAR825	126	110	216
EAR925	160	140	241

Vorgesteuerter Druckregler - Einstelldruckbereich 0,5–8,5 bar

Artikel-Nr.	Durchfluss	Gewinde	Eigenluftverbrauch	Ausführung
EAR425-F02	6500 l/min	G ¼	max. 5 l/min	ohne Manometer
EAR425-F03	6500 l/min	G ⅜	max. 5 l/min	ohne Manometer
EAR425-F04	6500 l/min	G ½	max. 5 l/min	ohne Manometer
EAR625-F06	9700 l/min	G ¾	max. 5 l/min	ohne Manometer
EAR625-F10	9700 l/min	G 1	max. 5 l/min	ohne Manometer
EAR825-F12	16000 l/min	G 1¼	max. 5 l/min	ohne Manometer
EAR825-F14	16000 l/min	G 1½	max. 5 l/min	ohne Manometer
EAR925-F20	17000 l/min	G 2	max. 5 l/min	ohne Manometer

Ersatz- und Zubehörteile zu vorgesteuertem Druckregler SMC

Artikel-Nr.	Ausführung
B24P	Befestigungselement für Geräte EAR425
B25P	Befestigungselement für Geräte EAR625
132586A	Membrane klein, inkl. Entlüftungsventil für alle Geräte
132581A	Membrane gross, inkl. Hauptventil für Geräte EAR425
132659A	Membrane gross, inkl. Hauptventil für Geräte EAR625
13275A	Membrane gross, inkl. Hauptventil für Geräte EAR825
13285A	Membrane gross, inkl. Hauptventil für Geräte EAR925
K 2625-10	Manometer, G ¼ Anschluss hinten, Ø 50 mm, 0-10 bar
G46-10-01-L	Manometer mit Farbzonen, R ⅜ Anschluss hinten, Ø 40 mm, 0-1,0 MPa
G46-10-02-L	Manometer mit Farbzonen, R ¼ Anschluss hinten, Ø 40 mm, 0-1,0 MPa
G53-10-01-L	Manometer mit Farbzonen, R ⅜ Anschluss hinten, Ø 50 mm, 0-1,0 MPa
G53-10-02-L	Manometer mit Farbzonen, R ¼ Anschluss hinten, Ø 50 mm, 0-1,0 MPa



Befestigungselement



Manometer



Manometer mit Farbzonen



AR20 - AR50

Druckregler Einstelldruckbereich 1–17 bar.

Technische Daten:

Max. Betriebstemperatur: +1° C bis +60° C
 Max. Betriebsdruck: 20 bar
 Einstelldruckbereich: 1-17 bar
 Manometeranschluss: G 1/8 – G 1/4
 Durchflussleistung bei Eingangsdruck 7 bar und Einstelldruck 6 bar, Druckabfall 1 bar

Materialspezifikationen:

Gehäuse: Aludruckguss
 Federhaube: Aludruckguss
 Membrane: NBR
 Ventilkegel: Messing/HNBR
 Federn: Stahl

Artikel-Nr.	Durchfluss	Gewinde	Ausführung
AR20-F02X425M	120 l/min	G 1/4	mit Manometer Ø 40 mm, 0–25 bar
AR30-F03X425M	300 l/min	G 3/8	mit Manometer Ø 40 mm, 0–25 bar
AR40-F04X425M	800 l/min	G 1/2	mit Manometer Ø 54 mm, 0–25 bar
AR50-F06X425M	1300 l/min	G 3/4	mit Manometer Ø 54 mm, 0–25 bar



Für Baugröße AR20-AR40



Für Baugröße AR50

Ersatz- und Zubehörteile für Druckregler

Artikel-Nr.	Ausführung
AR23P-270AS	Befestigungselement für Gerät AR20
AR33P-270AS	Befestigungselement für Gerät AR30
AR43P-270AS	Befestigungselement für Gerät AR40
AR50P-270AS	Befestigungselement für Gerät AR50
K 2622-25	Manometer, G 1/8 Anschluss hinten, Ø 40 mm, 0-25 bar
K 2614-25	Manometer, G 1/4 Anschluss hinten, Ø 63 mm, 0-25 bar



Manometer Ø 63 mm



AW20 - AW40

Filterregler Filterelement 5 Mikron, Einstelldruckbereich 1–17 bar mit Manometer 0–25 bar.

Technische Daten:

Max. Betriebstemperatur: +1° C bis +60° C
 Max. Betriebsdruck: 20 bar
 Einstelldruckbereich: 1-17 bar
 Manometeranschluss: G 1/8 – G 1/4
 Durchflussleistung bei Eingangsdruck 7 bar und Einstelldruck 6 bar, Druckabfall 1 bar

Materialspezifikationen:

Gehäuse: Aludruckguss
 Federhaube: Aludruckguss
 Metallbehälter: Aluminium
 Membrane: NBR
 Ventilkegel: Messing/HNBR
 Federn: Stahl
 Filterelement: Fliesstoff

Artikel-Nr.	Durchfluss	Gewinde	Ausführung
AW20-F02X425M	180 l/min	G 1/4	Metallbehälter, Handablass, ohne Niveauanzeige
AW30-F03X425M	350 l/min	G 3/8	Metallbehälter, Handablass, ohne Niveauanzeige
AW40-F04X425M	850 l/min	G 1/2	Metallbehälter, Handablass, mit Niveauanzeige
AW40-F06X425M	850 l/min	G 3/4	Metallbehälter, Handablass, mit Niveauanzeige

Ersatz- und Zubehörteile für Filterregler

Artikel-Nr.	Ausführung
AW23P-270AS	Befestigungselement für Gerät AW20
AR33P-270AS	Befestigungselement für Gerät AW30
AR43P-270AS	Befestigungselement für Gerät AW40
K 2622-25	Manometer, G 1/8 Anschluss hinten, Ø 40 mm, 0-25 bar
K 2614-25	Manometer, G 1/4 Anschluss hinten, Ø 63 mm, 0-25 bar



Befestigungselement



Manometer Ø 63 mm

Druckluft aufbereiten

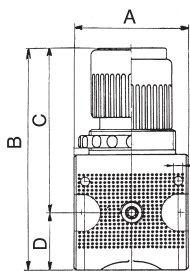

Abmessungen mm

Baugröße	A	B	C	D
BG 1 – G ¼ + G ¾	50	90	65	25
BG 3 – G ½ + G ¾	69	134	98	34
BG 4 – G ¾ + G 1	85	178	125	53
BG 5 – G 1	100	180	128	52

Druckregler Multifix

Technische Daten:

Max. Betriebstemperatur: 60° C
 Max. Betriebsdruck: 16 bar
 Manometeranschluss: G ¼
 Nenndurchfluss gemessen bei P¹ = 8 bar, P² = 6 bar und Druckabfall Δp = 1 bar

Materialspezifikationen:

Gehäuse: Zinkdruckguss/Aludruckguss/Alu
 Dichtungen: NBR
 Federhaube: POM-Messing
 Membrane: NBR-Messing

Druckregler - Einstelldruckbereich 0,5–10 bar

Artikel-Nr.	Baugröße	Durchfluss	Gewinde	Ausführung
MU 0111410	BG 1	1500 l/min	G ¼	Manometer Ø 40 mm, Skala 0–16 bar
MU 0113810	BG 1	1500 l/min	G ¾	Manometer Ø 40 mm, Skala 0–16 bar
MU 0131210	BG 3	6000 l/min	G ½	Manometer Ø 50 mm, Skala 0–16 bar
MU 0133410	BG 3	6000 l/min	G ¾	Manometer Ø 50 mm, Skala 0–16 bar
MU 0143410	BG 4	12500 l/min	G ¾	Manometer Ø 63 mm, Skala 0–16 bar
MU 0141010	BG 4	12500 l/min	G 1	Manometer Ø 63 mm, Skala 0–16 bar
MU 0151010	BG 5	12500 l/min	G 1	Manometer Ø 63 mm, Skala 0–16 bar

Druckregler - Einstelldruckbereich 0,5–16 bar

Artikel-Nr.	Baugröße	Durchfluss	Gewinde	Ausführung
MU 0111416	BG 1	1500 l/min	G ¼	Manometer Ø 40 mm, Skala 0–25 bar
MU 0113816	BG 1	1500 l/min	G ¾	Manometer Ø 40 mm, Skala 0–25 bar
MU 0131216	BG 3	6000 l/min	G ½	Manometer Ø 50 mm, Skala 0–25 bar
MU 0133416	BG 3	6000 l/min	G ¾	Manometer Ø 50 mm, Skala 0–25 bar
MU 0143416	BG 4	12500 l/min	G ¾	Manometer Ø 63 mm, Skala 0–25 bar
MU 0141016	BG 4	12500 l/min	G 1	Manometer Ø 63 mm, Skala 0–25 bar
MU 0151016	BG 5	12500 l/min	G 1	Manometer Ø 63 mm, Skala 0–25 bar

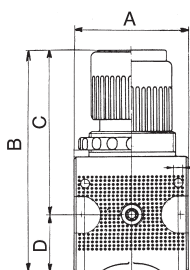

Abmessungen mm

Baugröße	A	B	C	D
BG 1 – G ¼	48	95	67	28
BG 3 – G ½	69	134	99	35

Batterieregler mit durchgehender Druckversorgung Multifix

Durch Verblockung von mindestens zwei oder mehreren Reglern können über eine einzige Zuluftzuführung mehrere Arbeitsluftkreise mit verschiedenen Ausgangsdrücken versorgt werden.

Technische Daten siehe Druckregler Multifix.

Batterieregler mit durchgehender Druckversorgung – Gewinde G ¼

Artikel-Nr.	Baugröße	Durchfluss	Regelbereich	Ausführung
MU 0211403	BG 1	2000 l/min	0,1–3 bar	Manometer Ø 40 mm, Skala 0–4 bar
MU 0211406	BG 1	2000 l/min	0,2–6 bar	Manometer Ø 40 mm, Skala 0–10 bar
MU 0211410	BG 1	2000 l/min	0,5–10 bar	Manometer Ø 40 mm, Skala 0–16 bar

Batterieregler mit durchgehender Druckversorgung – Gewinde G ½

Artikel-Nr.	Baugröße	Durchfluss	Regelbereich	Ausführung
MU 0231203	BG 3	6000 l/min	0,1–3 bar	Manometer Ø 50 mm, Skala 0–4 bar
MU 0231206	BG 3	6000 l/min	0,2–6 bar	Manometer Ø 50 mm, Skala 0–10 bar
MU 0231210	BG 3	6000 l/min	0,5–10 bar	Manometer Ø 50 mm, Skala 0–16 bar

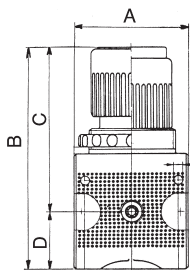

Abmessungen mm

Baugröße	A	B	C	D
BG 1 – G ¼	48	95	67	28
BG 3 – G ½	69	134	99	35

Präzisionsdruckregler Multifix mit Eigenluftverbrauch (max. 2,6 l/min)

Für die präzise Regulierung von niedrigen Sekundärdrücken.

Technische Daten siehe Druckregler Multifix.

Präzisionsdruckregler – Gewinde G ¼

Artikel-Nr.	Baugröße	Durchfluss	Regelbereich	Ausführung
MU 0311403	BG 1	1500 l/min	0,1–3 bar	Manometer Ø 40 mm, Skala 0–4 bar
MU 0311406	BG 1	1500 l/min	0,2–6 bar	Manometer Ø 40 mm, Skala 0–10 bar
MU 0311410	BG 1	1500 l/min	0,5–10 bar	Manometer Ø 40 mm, Skala 0–16 bar

Präzisionsdruckregler – Gewinde G ½

Artikel-Nr.	Baugröße	Durchfluss	Regelbereich	Ausführung
MU 0331203	BG 3	6000 l/min	0,1–3 bar	Manometer Ø 50 mm, Skala 0–4 bar
MU 0331206	BG 3	6000 l/min	0,2–6 bar	Manometer Ø 50 mm, Skala 0–10 bar
MU 0331210	BG 3	6000 l/min	0,5–10 bar	Manometer Ø 50 mm, Skala 0–16 bar

Hinweis: Weitere Modelle und Ausführungen sind auf Anfrage lieferbar.



Verschleisssteilsatz



Manometer

Ersatz- und Zubehörteile zu Druck- und Batterieregler Multifix

Für Druck- und Batterieregler Baugröße BG 1 – G ¼ und G ¾

Artikel-Nr.	Bezeichnung
MU 201438	Verschleisssteilsatz inkl. Membrane, Ventilkegel und O-Ring
K 2632-04	Manometer, G ¼, Ø 40 mm, 0-4 bar
K 2632-10	Manometer, G ¼, Ø 40 mm, 0-10 bar
K 2632-12	Manometer, G ¼, Ø 40 mm, 0-12 bar
K 2632-16	Manometer, G ¼, Ø 40 mm, 0-16 bar
K 2632-25	Manometer, G ¼, Ø 40 mm, 0-25 bar

Für Druck- und Batterieregler Baugröße BG 3 – G ½ und G ¾

Artikel-Nr.	Bezeichnung
MU 203444	Verschleisssteilsatz inkl. Membrane, Ventilkegel und O-Ring
K 2625-04	Manometer, G ¼, Ø 50 mm, 0-4 bar
K 2625-10	Manometer, G ¼, Ø 50 mm, 0-10 bar
K 2625-12	Manometer, G ¼, Ø 50 mm, 0-12 bar
K 2625-16	Manometer, G ¼, Ø 50 mm, 0-16 bar
K 2625-25	Manometer, G ¼, Ø 50 mm, 0-25 bar

Für Druckregler Baugröße BG 4 – G ¾ und G 1

Artikel-Nr.	Bezeichnung
MU 204855	Verschleisssteilsatz inkl. Membrane, Ventilkegel und O-Ring
K 2614-16	Manometer, G ¼, Ø 63 mm, 0-16 bar
K 2614-25	Manometer, G ¼, Ø 63 mm, 0-25 bar

Für Druckregler Baugröße BG 5 – G 1

Artikel-Nr.	Bezeichnung
MU 205447	Verschleisssteilsatz inkl. Membrane, Ventilkegel und O-Ring
K 2614-16	Manometer, G ¼, Ø 63 mm, 0-16 bar
K 2614-25	Manometer, G ¼, Ø 63 mm, 0-25 bar



Verschleisssteilsatz



Manometer

Ersatz- und Zubehörteile zu Präzisionsdruckregler Multifix

Für Baugröße BG 1 – G ¼

Artikel-Nr.	Bezeichnung
MU 201460	Verschleisssteilsatz inkl. Membrane, Ventilkegel und O-Ring
K 2632-04	Manometer, G ¼, Ø 40 mm, 0-4 bar
K 2632-10	Manometer, G ¼, Ø 40 mm, 0-10 bar
K 2632-12	Manometer, G ¼, Ø 40 mm, 0-12 bar

Für Baugröße BG 3 – G ½

Artikel-Nr.	Bezeichnung
MU 203461	Verschleisssteilsatz inkl. Membrane, Ventilkegel und O-Ring
K 2625-04	Manometer, G ¼, Ø 50 mm, 0-4 bar
K 2625-10	Manometer, G ¼, Ø 50 mm, 0-10 bar
K 2625-16	Manometer, G ¼, Ø 50 mm, 0-16 bar

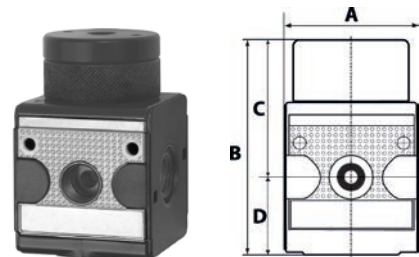

Abmessungen mm

Baugröße	A	B	C	D
BG 1 – G ¼	48	75	48	27
BG 3 – G ½	69	94	59	35
BG 4 – G ¾ + G 1	85	141	88	53
BG 5 – G 1	100	112	60	52

Druckregler pneumatisch ferngesteuert Multifix

Die Druckeinstellung erfolgt über einen Pilotdruckregler (Übersetzungsverhältnis 1:1). Der Ausgangsdruck entspricht dem am Pilotregler eingestellten Druck. Als Pilotdruckregler können ein Standarddruckregler oder ein Präzisionsdruckregler eingesetzt werden.

Technische Daten analog Druckregler Multifix, Seite 54.

Artikel-Nr.	Baugröße	Durchfluss	Gewinde	Anschluss Steuerluft
MU 041140	BG 1	1800 l/min	G ¼	G ¼
MU 043120	BG 3	4800 l/min	G ½	G ¼
MU 044340	BG 4	12500 l/min	G ¾	G ¼
MU 044100	BG 4	12500 l/min	G 1	G ¼
MU 045100	BG 5	12500 l/min	G 1	G ¼

Verschleisssteilsatz für pneumatisch ferngesteuerte Druckregler Multifix

Artikel-Nr.	Bezeichnung	für Baugröße
MU 201465	Verschleisssteilsatz inkl. Membrane, Ventilkegel und O-Ring	BG 1
MU 203466	Verschleisssteilsatz inkl. Membrane, Ventilkegel und O-Ring	BG 3
MU 204855	Verschleisssteilsatz inkl. Membrane, Ventilkegel und O-Ring	BG 4
MU 205467	Verschleisssteilsatz inkl. Membrane, Ventilkegel und O-Ring	BG 5



Verschleisssteilsatz



mit Kunststoffbehälter und Schutzkorb



mit Metallbehälter und Sichtrohr

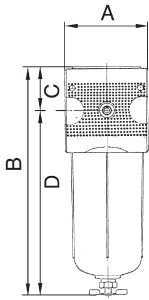

Abmessungen mm

Baugröße	A	B	C	D
BG 1 – G ¼ + G ¾	48	152	27	125
BG 3 – G ½ + G ¾	69	182	35	147
BG 4 – G ¾ + G 1	85	243	53	190
BG 5 – G 1	100	306	52	254

Hinweis zu Ablassventilen:

halbautomatisch = Ablass-Schraube eingesetzt, ist der Ablass manuell zu bedienen. Bei entfernter Ablass-Schraube, ist das Ablassventil drucklos offen.

vollautomatisch = mit Schwimmerablass



mit Kunststoffbehälter und Schutzkorb

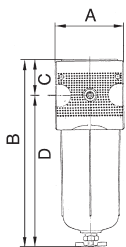

Abmessungen mm

Baugröße	A	B	C	D
BG 1 – G ¼	48	152	27	125
BG 3 – G ½ + G ¾	69	186	39	147
BG 4 – G ¾ + G 1	85	248	58	190

Filter Multifix Filterfeinheit 5 Mikron

Technische Daten:

Max. Betriebstemperatur: 60° C
 Max. Betriebsdruck K.-Behälter: 16 bar
 Max. Betriebsdruck M.-Behälter: 20 bar
 Filterfeinheit: 5 µm
 Behältervolumen max.:
 BG 1/3/4/5 20/50/87/125 cm³
 Nenndurchfluss gemessen bei P₁ = 6 bar und
 Druckabfall Δp = 1 bar

Materialspezifikationen:

Gehäuse: Zinkdruckguss/Aludruckguss/Alu
 Dichtungen: NBR
 Federhaube: POM-Messing
 Kunststoffbehälter: Polycarbonat
 Metallbehälter: Zinkdruckguss, schwarz lackiert
 Filterelement: PE (gesintert)

Filter mit Kunststoffbehälter und Schutzkorb

Artikel-Nr.	Baugröße	Durchfluss	Gewinde	Filterfeinheit	Abläss
MU 061141H	BG 1	2100 l/min	G ¼	5 Mikron	halbautomatisch
MU 061141A	BG 1	2100 l/min	G ¼	5 Mikron	vollautomatisch
MU 061381H	BG 1	2100 l/min	G ¾	5 Mikron	halbautomatisch
MU 061381A	BG 1	2100 l/min	G ¾	5 Mikron	vollautomatisch
MU 063121H	BG 3	4000 l/min	G ½	5 Mikron	halbautomatisch
MU 063121A	BG 3	4000 l/min	G ½	5 Mikron	vollautomatisch
MU 063341H	BG 3	4000 l/min	G ¾	5 Mikron	halbautomatisch
MU 063341A	BG 3	4000 l/min	G ¾	5 Mikron	vollautomatisch
MU 064341H	BG 4	7800 l/min	G ¾	5 Mikron	halbautomatisch
MU 064341A	BG 4	7800 l/min	G ¾	5 Mikron	vollautomatisch
MU 064101H	BG 4	7800 l/min	G 1	5 Mikron	halbautomatisch
MU 064101A	BG 4	7800 l/min	G 1	5 Mikron	vollautomatisch
MU 065101H	BG 5	8000 l/min	G 1	40 Mikron	halbautomatisch
MU 065101A	BG 5	8000 l/min	G 1	40 Mikron	vollautomatisch

Filter mit Metallbehälter und Sichtrohr

Artikel-Nr.	Baugröße	Durchfluss	Gewinde	Filterfeinheit	Abläss
MU 061142H	BG 1	2100 l/min	G ¼	5 Mikron	halbautomatisch
MU 061142A	BG 1	2100 l/min	G ¼	5 Mikron	vollautomatisch
MU 061382H	BG 1	2100 l/min	G ¾	5 Mikron	halbautomatisch
MU 061382A	BG 1	2100 l/min	G ¾	5 Mikron	vollautomatisch
MU 063122H	BG 3	4000 l/min	G ½	5 Mikron	halbautomatisch
MU 063122A	BG 3	4000 l/min	G ½	5 Mikron	vollautomatisch
MU 063342H	BG 3	4000 l/min	G ¾	5 Mikron	halbautomatisch
MU 063342A	BG 3	4000 l/min	G ¾	5 Mikron	vollautomatisch
MU 064342H	BG 4	7800 l/min	G ¾	5 Mikron	halbautomatisch
MU 064342A	BG 4	7800 l/min	G ¾	5 Mikron	vollautomatisch
MU 064102H	BG 4	7800 l/min	G 1	5 Mikron	halbautomatisch
MU 064102A	BG 4	7800 l/min	G 1	5 Mikron	vollautomatisch
MU 065102H	BG 5	8000 l/min	G 1	40 Mikron	halbautomatisch
MU 065102A	BG 5	8000 l/min	G 1	40 Mikron	vollautomatisch

Vorfilter Multifix Filterfeinheit 0,3 Mikron, Wirkungsgrad 99,99%

Technische Daten:

Max. Betriebstemperatur: 60° C
 Max. Betriebsdruck: 16 bar
 Filterfeinheit: 0,3 µm
 Behältervolumen max.:
 BG 1/3/4: 10/25/87 cm³
 Nenndurchfluss gemessen bei P₁ = 6 bar und
 Druckabfall Δp = 0,02 bar

Materialspezifikationen:

Gehäuse: Zinkdruckguss/Aludruckguss
 Dichtungen: NBR
 Federhaube: POM-Messing
 Kunststoffbehälter: Polycarbonat
 Metallbehälter: Zinkdruckguss, schwarz lackiert
 Filterelement: Papier-POM

Vorfilter mit Kunststoffbehälter und Schutzkorb

Artikel-Nr.	Baugröße	Durchfluss	Gewinde	Filterfeinheit	Abläss
MU 071141H	BG 1	160 l/min	G ¼	0,3 Mikron	halbautomatisch
MU 071141A	BG 1	160 l/min	G ¼	0,3 Mikron	vollautomatisch
MU 073381H	BG 3	500 l/min	G ¾	0,3 Mikron	halbautomatisch
MU 073381A	BG 3	500 l/min	G ¾	0,3 Mikron	vollautomatisch
MU 073121H	BG 3	500 l/min	G ½	0,3 Mikron	halbautomatisch
MU 073121A	BG 3	500 l/min	G ½	0,3 Mikron	vollautomatisch
MU 074341H	BG 4	2000 l/min	G ¾	0,3 Mikron	halbautomatisch
MU 074341A	BG 4	2000 l/min	G ¾	0,3 Mikron	vollautomatisch
MU 074101H	BG 4	2000 l/min	G 1	0,3 Mikron	halbautomatisch
MU 074101A	BG 4	2000 l/min	G 1	0,3 Mikron	vollautomatisch



mit Metallbehälter
und Sichtrohr

Vorfilter mit Metallbehälter und Sichtrohr

Artikel-Nr.	Baugröße	Durchfluss	Gewinde	Filterfeinheit	Ablass
MU 071142H	BG 1	160 l/min	G ¼	0,3 Mikron	halbautomatisch
MU 071142A	BG 1	160 l/min	G ¼	0,3 Mikron	vollautomatisch
MU 073382H	BG 3	500 l/min	G ¾	0,3 Mikron	halbautomatisch
MU 073382A	BG 3	500 l/min	G ¾	0,3 Mikron	vollautomatisch
MU 073122H	BG 3	500 l/min	G ½	0,3 Mikron	halbautomatisch
MU 073122A	BG 3	500 l/min	G ½	0,3 Mikron	vollautomatisch
MU 074342H	BG 4	2000 l/min	G ¾	0,3 Mikron	halbautomatisch
MU 074342A	BG 4	2000 l/min	G ¾	0,3 Mikron	vollautomatisch
MU 074102H	BG 4	2000 l/min	G 1	0,3 Mikron	halbautomatisch
MU 074102A	BG 4	2000 l/min	G 1	0,3 Mikron	vollautomatisch



Standard-Filter-
element, BG 1-3

Standard-Filter-
element, BG 4

Filterelement
40 Mikron, BG 5

Ersatz- und Zubehörteile zu Filter und Vorfilter Multifix

Für Baugröße BG 1 – G ¼ und G ¾

Artikel-Nr.	Bezeichnung
MU 201134	Filterelement 5 µm, für Standard-Filter
MU 201169	Vorfilterelement 0,3 µm, für Vorfilter
MU 201500	Kunststoffbehälter mit halbautomatischem Ablass, für alle Geräte
MU 201361	Kunststoffbehälter mit vollautomatischem Ablass, für alle Geräte
MU 201501	Schutzkorb, zum Aufstecken, für alle Kunststoffbehälter
MU 201498	Metallbehälter mit halbautomatischem Ablass, für alle Geräte
MU 201499	Metallbehälter mit vollautomatischem Ablass, für alle Geräte
MU 200362	Automatisches Ablassventil, für alle Behälter



Vorfilterelement,
BG 1-3

Vorfilterelement,
BG 4

K.-Behälter mit
HA-Ablass

Für Baugröße BG 3 – G ¾, G ½ und G ¾

Artikel-Nr.	Bezeichnung
MU 203507	Filterelement 5 µm, für Standard-Filter
MU 203545	Vorfilterelement 0,3 µm, für Vorfilter
MU 203504	Kunststoffbehälter mit halbautomatischem Ablass, für alle Geräte
MU 203505	Kunststoffbehälter mit vollautomatischem Ablass, für alle Geräte
MU 203506	Schutzkorb, zum Aufstecken, für alle Kunststoffbehälter
MU 203502	Metallbehälter mit halbautomatischem Ablass, für alle Geräte
MU 203503	Metallbehälter mit vollautomatischem Ablass, für alle Geräte
MU 200362	Automatisches Ablassventil, für alle Behälter



K.-Behälter mit
VA-Ablass

Schutzkorb,
BG 1-5

Metallbehälter
mit HA-Ablass

Für Baugröße BG 4 – G ¾ und G 1

Artikel-Nr.	Bezeichnung
MU 204144	Filterelement 5 µm, für Standard-Filter
MU 204174	Vorfilterelement 0,3 µm, für Vorfilter
MU 204859	Kunststoffbehälter mit Schutzkorb und halbautomatischem Ablass, für alle Geräte
MU 204860	Kunststoffbehälter mit Schutzkorb und vollautomatischem Ablass, für alle Geräte
MU 204861	Metallbehälter mit halbautomatischem Ablass, für alle Geräte
MU 204862	Metallbehälter mit vollautomatischem Ablass, für alle Geräte
MU 200362	Automatisches Ablassventil, für alle Behälter



Metallbehälter
mit VA-Ablass

Automatisches
Ablassventil

Für Filter Baugröße BG 5 – G 1

Artikel-Nr.	Bezeichnung
MU 205511	Filterelement 40 µm
MU 205510	Filterelement 8 µm
MU 203504	Kunststoffbehälter mit halbautomatischem Ablass, für Standard-Filter
MU 203505	Kunststoffbehälter mit vollautomatischem Ablass, für Standard-Filter
MU 203506	Schutzkorb, zum Aufstecken, für alle Kunststoffbehälter
MU 203502	Metallbehälter mit halbautomatischem Ablass, für Standard-Filter
MU 203503	Metallbehälter mit vollautomatischem Ablass, für Standard-Filter
MU 200362	Automatisches Ablassventil, für alle Behälter

Druckluft aufbereiten



mit Kunststoffbehälter und Schutzkorb



mit Metallbehälter und Sichtrohr

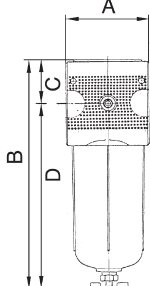

Abmessungen mm

Baugröße	A	B	C	D
BG 1 – G ¼	48	152	27	125
BG 3 – G ½ + G ¾	69	186	39	147
BG 4 – G ¾ + G 1	89	248	58	190

Hinweis zu Ablassventilen:

halbautomatisch = Ablass-Schraube eingesetzt, ist der Ablass manuell zu bedienen. Bei entfernter Ablass-Schraube, ist das Ablassventil drucklos offen.

vollautomatisch = mit Schwimmerablass

Mikrofilter Multifix Filterfeinheit 0,01 Mikron, Wirkungsgrad 99,999%

Technische Daten:

Max. Betriebstemperatur: 60° C
 Max. Betriebsdruck: 16 bar
 Filterfeinheit: 0,01 µm
 Restölgehalt: 0,01 mg/m³
 Behältervolumen max.:
 BG 1/3/4: 10/25/87 cm³
 Nenndurchfluss gemessen bei P¹ = 6 bar und Druckabfall Δp = 0,09 bar

Materialspezifikationen:

Gehäuse: Zinkdruckguss/Aludruckguss
 Dichtungen: NBR
 Federhaube: POM-Messing
 Kunststoffbehälter: Polycarbonat
 Metallbehälter: Zinkdruckguss, schwarz lackiert
 Filterelement: Borsilikat-POM/-Aluminium

Mikrofilter mit Kunststoffbehälter und Schutzkorb

Artikel-Nr.	Baugröße	Durchfluss	Gewinde	Filterfeinheit	Ablass
MU 081141H	BG 1	280 l/min	G ¼	0,01 Mikron	halbautomatisch
MU 081141A	BG 1	280 l/min	G ¼	0,01 Mikron	vollautomatisch
MU 083381H	BG 3	720 l/min	G ¾	0,01 Mikron	halbautomatisch
MU 083381A	BG 3	720 l/min	G ¾	0,01 Mikron	vollautomatisch
MU 083121H	BG 3	720 l/min	G ½	0,01 Mikron	halbautomatisch
MU 083121A	BG 3	720 l/min	G ½	0,01 Mikron	vollautomatisch
MU 084341H	BG 4	1500 l/min	G ¾	0,01 Mikron	halbautomatisch
MU 084341A	BG 4	1500 l/min	G ¾	0,01 Mikron	vollautomatisch
MU 084101H	BG 4	1500 l/min	G 1	0,01 Mikron	halbautomatisch
MU 084101A	BG 4	1500 l/min	G 1	0,01 Mikron	vollautomatisch

Mikrofilter mit Metallbehälter und Sichtrohr

Artikel-Nr.	Baugröße	Durchfluss	Gewinde	Filterfeinheit	Ablass
MU 081142H	BG 1	280 l/min	G ¼	0,01 Mikron	halbautomatisch
MU 081142A	BG 1	280 l/min	G ¼	0,01 Mikron	vollautomatisch
MU 083382H	BG 3	720 l/min	G ¾	0,01 Mikron	halbautomatisch
MU 083382A	BG 3	720 l/min	G ¾	0,01 Mikron	vollautomatisch
MU 083122H	BG 3	720 l/min	G ½	0,01 Mikron	halbautomatisch
MU 083122A	BG 3	720 l/min	G ½	0,01 Mikron	vollautomatisch
MU 084342H	BG 4	1500 l/min	G ¾	0,01 Mikron	halbautomatisch
MU 084342A	BG 4	1500 l/min	G ¾	0,01 Mikron	vollautomatisch
MU 084102H	BG 4	1500 l/min	G 1	0,01 Mikron	halbautomatisch
MU 084102A	BG 4	1500 l/min	G 1	0,01 Mikron	vollautomatisch



mit Kunststoffbehälter und Schutzkorb



mit Metallbehälter und Sichtrohr

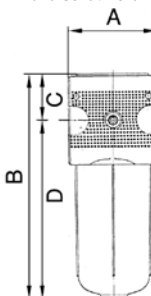

Abmessungen mm

Baugröße	A	B	C	D
BG 1 – G ¼	48	137	27	110
BG 3 – G ½ + G ¾	69	167	35	133
BG 4 – G ¾ + G 1	85	241	58	183

Aktivkohlefilter Multifix Restölgehalt 0,005 mg/m³

Technische Daten:

Max. Betriebstemperatur: 60° C
 Max. Betriebsdruck: 16 bar
 Restölgehalt: 0,005 mg/m³
 Behältervolumen max.:
 BG 1/3/4: 10/25/87 cm³
 Nenndurchfluss gemessen bei P¹ = 6 bar und Druckabfall Δp = 0,2 bar

Materialspezifikationen:

Gehäuse: Zinkdruckguss/Aludruckguss
 Dichtungen: NBR
 Federhaube: POM-Messing
 Kunststoffbehälter: Polycarbonat
 Metallbehälter: Zinkdruckguss, schwarz lackiert
 Filterelement: Aktivkohle-POM

Aktivkohlefilter mit Kunststoffbehälter und Schutzkorb

Artikel-Nr.	Baugröße	Durchfluss	Gewinde	Filterelement	Ablass
MU 091141	BG 1	380 l/min	G ¼	Aktivkohle	ohne Ablassventil
MU 093381	BG 3	1500 l/min	G ¾	Aktivkohle	ohne Ablassventil
MU 093121	BG 3	1500 l/min	G ½	Aktivkohle	ohne Ablassventil
MU 094341	BG 4	3000 l/min	G ¾	Aktivkohle	ohne Ablassventil
MU 094101	BG 4	3000 l/min	G 1	Aktivkohle	ohne Ablassventil

Aktivkohlefilter mit Metallbehälter und Sichtrohr

Artikel-Nr.	Baugröße	Durchfluss	Gewinde	Filterelement	Ablass
MU 091142	BG 1	380 l/min	G ¼	Aktivkohle	ohne Ablassventil
MU 093382	BG 3	1500 l/min	G ¾	Aktivkohle	ohne Ablassventil
MU 093122	BG 3	1500 l/min	G ½	Aktivkohle	ohne Ablassventil
MU 094342	BG 4	3000 l/min	G ¾	Aktivkohle	ohne Ablassventil
MU 094102	BG 4	3000 l/min	G 1	Aktivkohle	ohne Ablassventil

Ersatz- und Zubehörteile zu Mikrofilter und Aktivkohlefilter Multifix

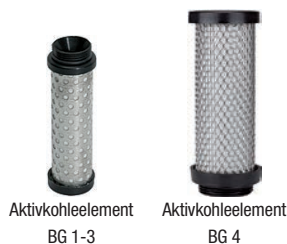

Für Baugröße BG 1 – G ¼ und G ½

Artikel-Nr.	Bezeichnung
MU 201187	Mikrofilterelement 0,01 µm, für Mikrofilter mit halbautomatischem Ablass
MU 201188	Mikrofilterelement 0,01 µm, für Mikrofilter mit vollautomatischem Ablass
MU 201386	Aktivkohleelement
MU 201500	Kunststoffbehälter mit halbautomatischem Ablass, für Mikrofilter
MU 201361	Kunststoffbehälter mit vollautomatischem Ablass, für Mikrofilter
MU 201385	Kunststoffbehälter ohne Ablassventil, für Aktivkohlefilter
MU 201501	Schutzkorb, zum Aufstecken, für alle Kunststoffbehälter
MU 201498	Metallbehälter mit halbautomatischem Ablass, für Mikrofilter
MU 201499	Metallbehälter mit vollautomatischem Ablass, für Mikrofilter
MU 201547	Metallbehälter ohne Ablassventil, für Aktivkohlefilter
MU 200362	Automatisches Ablassventil, für alle Behälter mit Ablass

Für Baugröße BG 3 – G ¾, G ½ und G ¾

Artikel-Nr.	Bezeichnung
MU 203546	Mikrofilterelement 0,01 µm
MU 203550	Aktivkohleelement
MU 203504	Kunststoffbehälter mit halbautomatischem Ablass, für Mikrofilter
MU 203505	Kunststoffbehälter mit vollautomatischem Ablass, für Mikrofilter
MU 203548	Kunststoffbehälter ohne Ablassventil, für Aktivkohlefilter
MU 203506	Schutzkorb, zum Aufstecken, für alle Kunststoffbehälter
MU 203502	Metallbehälter mit halbautomatischem Ablass, für Mikrofilter
MU 203503	Metallbehälter mit vollautomatischem Ablass, für Mikrofilter
MU 203549	Metallbehälter ohne Ablassventil, für Aktivkohlefilter
MU 200362	Automatisches Ablassventil, für alle Behälter mit Ablass

Für Baugröße BG 4 – G ¾ und G 1

Artikel-Nr.	Bezeichnung
MU 204190	Mikrofilterelement 0,01 µm
MU 204205	Aktivkohleelement
MU 204859	Kunststoffbehälter mit Schutzkorb und halbautomatischem Ablass, für Mikrofilter
MU 204860	Kunststoffbehälter mit Schutzkorb und vollautomatischem Ablass, für Mikrofilter
MU 204863	Kunststoffbehälter mit Schutzkorb ohne Ablassventil, für Aktivkohlefilter
MU 204861	Metallbehälter mit halbautomatischem Ablass, für Mikrofilter
MU 204862	Metallbehälter mit vollautomatischem Ablass, für Mikrofilter
MU 204864	Metallbehälter ohne Ablassventil, für Aktivkohlefilter
MU 200362	Automatisches Ablassventil, für alle Behälter mit Ablass

Druckluft aufbereiten



mit Kunststoffbehälter und Schutzkorb



mit Metallbehälter und Sichtrohr

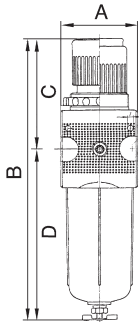

Abmessungen mm

Baugröße	A	B	C	D
BG 1 – G ¼ + G ¾	48	192	67	125
BG 3 – G ½ + G ¾	69	246	99	147
BG 4 – G ¾ + G 1	85	315	125	190
BG 5 – G 1	100	384	128	256

Hinweis zu Ablassventilen:

halbautomatisch = Ablass-Schraube eingesetzt, ist der Ablass manuell zu bedienen. Bei entfernter Ablass-Schraube, ist das Ablassventil drucklos offen.

vollautomatisch = mit Schwimmerablass

Filterregler Multifix

Technische Daten:

Max. Betriebstemperatur: 60° C
 Max. Betriebsdruck K.-Behälter: 16 bar
 Max. Betriebsdruck M.-Behälter: 20 bar
 Behältervolumen max.:
 BG 1/3/4/5: 25/50/87/125 cm³
 Manometeranschluss: G ¼
 Nenndurchfluss gemessen bei P¹ = 8 bar, P² = 6 bar und Druckabfall Δp = 1 bar

Materialspezifikationen:

Gehäuse: Zinkdruckguss/Aludruckguss/Alu
 Dichtungen: NBR
 Federhaube: POM-Messing
 Membrane: NBR-Messing
 Kunststoffbehälter: Polycarbonat
 Metallbehälter: Zinkdruckguss, schwarz lackiert
 Filterelement: PE (gesintert)

Filterregler mit Kunststoffbehälter und Schutzkorb - Einstelldruckbereich 0,5–10 bar

Artikel-Nr.	Baugröße	Durchfluss	Gewinde	Filterfeinheit	Ablass
MU 05114101H	BG 1	1500 l/min	G ¼	5 Mikron	halbautomatisch
MU 05114101A	BG 1	1500 l/min	G ¼	5 Mikron	vollautomatisch
MU 05138101H	BG 1	1500 l/min	G ¾	5 Mikron	halbautomatisch
MU 05138101A	BG 1	1500 l/min	G ¾	5 Mikron	vollautomatisch
MU 05312101H	BG 3	3500 l/min	G ½	5 Mikron	halbautomatisch
MU 05312101A	BG 3	3500 l/min	G ½	5 Mikron	vollautomatisch
MU 05334101H	BG 3	3500 l/min	G ¾	5 Mikron	halbautomatisch
MU 05334101A	BG 3	3500 l/min	G ¾	5 Mikron	vollautomatisch
MU 05434101H	BG 4	12500 l/min	G ¾	5 Mikron	halbautomatisch
MU 05434101A	BG 4	12500 l/min	G ¾	5 Mikron	vollautomatisch
MU 05410101H	BG 4	12500 l/min	G 1	5 Mikron	halbautomatisch
MU 05410101A	BG 4	12500 l/min	G 1	5 Mikron	vollautomatisch
MU 05510101H	BG 5	12000 l/min	G 1	40 Mikron	halbautomatisch
MU 05510101A	BG 5	12000 l/min	G 1	40 Mikron	vollautomatisch

Filterregler mit Kunststoffbehälter und Schutzkorb - Einstelldruckbereich 0,5–16 bar

Artikel-Nr.	Baugröße	Durchfluss	Gewinde	Filterfeinheit	Ablass
MU 05114161H	BG 1	1500 l/min	G ¼	5 Mikron	halbautomatisch
MU 05114161A	BG 1	1500 l/min	G ¼	5 Mikron	vollautomatisch
MU 05138161H	BG 1	1500 l/min	G ¾	5 Mikron	halbautomatisch
MU 05138161A	BG 1	1500 l/min	G ¾	5 Mikron	vollautomatisch
MU 05312161H	BG 3	3500 l/min	G ½	5 Mikron	halbautomatisch
MU 05312161A	BG 3	3500 l/min	G ½	5 Mikron	vollautomatisch
MU 05334161H	BG 3	3500 l/min	G ¾	5 Mikron	halbautomatisch
MU 05334161A	BG 3	3500 l/min	G ¾	5 Mikron	vollautomatisch
MU 05434161H	BG 4	12500 l/min	G ¾	5 Mikron	halbautomatisch
MU 05434161A	BG 4	12500 l/min	G ¾	5 Mikron	vollautomatisch
MU 05410161H	BG 4	12500 l/min	G 1	5 Mikron	halbautomatisch
MU 05410161A	BG 4	12500 l/min	G 1	5 Mikron	vollautomatisch
MU 05510161H	BG 5	12000 l/min	G 1	40 Mikron	halbautomatisch
MU 05510161A	BG 5	12000 l/min	G 1	40 Mikron	vollautomatisch

Filterregler mit Metallbehälter und Sichtrohr - Einstelldruckbereich 0,5–10 bar

Artikel-Nr.	Baugröße	Durchfluss	Gewinde	Filterfeinheit	Ablass
MU 05114102H	BG 1	1500 l/min	G ¼	5 Mikron	halbautomatisch
MU 05114102A	BG 1	1500 l/min	G ¼	5 Mikron	vollautomatisch
MU 05138102H	BG 1	1500 l/min	G ¾	5 Mikron	halbautomatisch
MU 05138102A	BG 1	1500 l/min	G ¾	5 Mikron	vollautomatisch
MU 05312102H	BG 3	3500 l/min	G ½	5 Mikron	halbautomatisch
MU 05312102A	BG 3	3500 l/min	G ½	5 Mikron	vollautomatisch
MU 05334102H	BG 3	3500 l/min	G ¾	5 Mikron	halbautomatisch
MU 05334102A	BG 3	3500 l/min	G ¾	5 Mikron	vollautomatisch
MU 05434102H	BG 4	12500 l/min	G ¾	5 Mikron	halbautomatisch
MU 05434102A	BG 4	12500 l/min	G ¾	5 Mikron	vollautomatisch
MU 05410102H	BG 4	12500 l/min	G 1	5 Mikron	halbautomatisch
MU 05410102A	BG 4	12500 l/min	G 1	5 Mikron	vollautomatisch
MU 05510102H	BG 5	12000 l/min	G 1	40 Mikron	halbautomatisch
MU 05510102A	BG 5	12000 l/min	G 1	40 Mikron	vollautomatisch



mit Metallbehälter
und Sichtrohr

Filterregler mit Metallbehälter und Sichtrohr - Einstelldruckbereich 0,5–16 bar

Artikel-Nr.	Baugröße	Durchfluss	Gewinde	Filterfeinheit	Ablass
MU 05114162H	BG 1	1500 l/min	G ¼	5 Mikron	halbautomatisch
MU 05114162A	BG 1	1500 l/min	G ¼	5 Mikron	vollautomatisch
MU 05138162H	BG 1	1500 l/min	G ¾	5 Mikron	halbautomatisch
MU 05138162A	BG 1	1500 l/min	G ¾	5 Mikron	vollautomatisch
MU 05312162H	BG 3	3500 l/min	G ½	5 Mikron	halbautomatisch
MU 05312162A	BG 3	3500 l/min	G ½	5 Mikron	vollautomatisch
MU 05334162H	BG 3	3500 l/min	G ¾	5 Mikron	halbautomatisch
MU 05334162A	BG 3	3500 l/min	G ¾	5 Mikron	vollautomatisch
MU 05434162H	BG 4	12500 l/min	G ¾	5 Mikron	halbautomatisch
MU 05434162A	BG 4	12500 l/min	G ¾	5 Mikron	vollautomatisch
MU 05410162H	BG 4	12500 l/min	G 1	5 Mikron	halbautomatisch
MU 05410162A	BG 4	12500 l/min	G 1	5 Mikron	vollautomatisch
MU 05510162H	BG 5	12000 l/min	G 1	40 Mikron	halbautomatisch
MU 05510162A	BG 5	12000 l/min	G 1	40 Mikron	vollautomatisch



Verschleisssteilsatz

Ersatz- und Zubehörteile zu Filterregler Multifix

Für Baugröße BG 1 – G ¼ und G ¾

Artikel-Nr.	Bezeichnung
MU 201438	Verschleisssteilsatz inkl. Membrane, Ventilkegel und O-Ring
MU 201134	Filterelement 5 µm, Cellpor
MU 201500	Kunststoffbehälter mit halbautomatischem Ablass
MU 201361	Kunststoffbehälter mit vollautomatischem Ablass
MU 201501	Schutzkorb, zum Aufstecken, für alle Kunststoffbehälter
MU 201498	Metallbehälter mit halbautomatischem Ablass
MU 201499	Metallbehälter mit vollautomatischem Ablass
MU 200362	Automatisches Ablassventil, für alle Behälter
K 2632-16	Manometer, G ¼, Ø 40 mm, 0-16 bar
K 2632-25	Manometer, G ¼, Ø 40 mm, 0-25 bar



Filterelement,
BG 1-3



Filterelement,
BG 4



Filterelement
40 Mikron, BG 5

Für Baugröße BG 3 – G ½ und G ¾

Artikel-Nr.	Bezeichnung
MU 203444	Verschleisssteilsatz inkl. Membrane, Ventilkegel und O-Ring
MU 203507	Filterelement 5 µm, Cellpor
MU 203983	Filterelement 8 µm, Sinterbronze
MU 203504	Kunststoffbehälter mit halbautomatischem Ablass
MU 203505	Kunststoffbehälter mit vollautomatischem Ablass
MU 203506	Schutzkorb, zum Aufstecken, für alle Kunststoffbehälter
MU 203502	Metallbehälter mit halbautomatischem Ablass
MU 203503	Metallbehälter mit vollautomatischem Ablass
MU 200362	Automatisches Ablassventil, für alle Behälter
K 2625-16	Manometer, G ¼, Ø 50 mm, 0-16 bar
K 2625-25	Manometer, G ¼, Ø 50 mm, 0-25 bar



K.-Behälter mit
HA-Ablass



K.-Behälter mit
VA-Ablass



Schutzkorb

Für Baugröße BG 4 – G ¾ und G 1

Artikel-Nr.	Bezeichnung
MU 204855	Verschleisssteilsatz inkl. Membrane, Ventilkegel und O-Ring
MU 204144	Filterelement 5 µm, Cellpor
MU 204859	Kunststoffbehälter mit Schutzkorb und halbautomatischem Ablass
MU 204860	Kunststoffbehälter mit Schutzkorb und vollautomatischem Ablass
MU 204861	Metallbehälter mit halbautomatischem Ablass
MU 204862	Metallbehälter mit vollautomatischem Ablass
MU 200362	Automatisches Ablassventil, für alle Behälter
K 2614-16	Manometer, G ¼, Ø 63 mm, 0-16 bar
K 2614-25	Manometer, G ¼, Ø 63 mm, 0-25 bar



Metallbehälter
mit HA-Ablass



Metallbehälter
mit VA-Ablass



Automatisches
Ablassventil

Für Baugröße BG 5 – G 1

Artikel-Nr.	Bezeichnung
MU 205509	Verschleisssteilsatz inkl. Membrane, Ventilkegel und O-Ring
MU 205511	Filterelement 40 µm, Cellpor
MU 205510	Filterelement 8 µm, Cellpor
MU 203504	Kunststoffbehälter mit halbautomatischem Ablass
MU 203505	Kunststoffbehälter mit vollautomatischem Ablass
MU 203506	Schutzkorb, zum Aufstecken, für alle Kunststoffbehälter
MU 203502	Metallbehälter mit halbautomatischem Ablass
MU 203503	Metallbehälter mit vollautomatischem Ablass
MU 200362	Automatisches Ablassventil, für alle Behälter
K 2614-16	Manometer, G ¼, Ø 63 mm, 0-16 bar
K 2614-25	Manometer, G ¼, Ø 63 mm, 0-25 bar



Manometer



mit Kunststoffbehälter
und Schutzkorb



mit Metallbehälter
und Sichtrohr

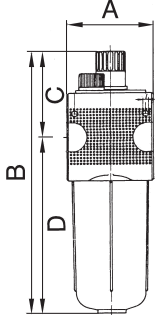

Abmessungen mm

Baugröße	A	B	C	D
BG 1 – G ¼ + G ¾	48	152	27	125
BG 3 – G ½ + G ¾	69	186	39	147
BG 4 – G ¾ + G 1	85	248	58	190
BG 5 – G 1	100	324	83	242

Önebler Multifix

Technische Daten:

Max. Betriebstemperatur: 60° C
 Max. Betriebsdruck K.-Behälter: 16 bar
 Max. Betriebsdruck M.-Behälter: 20 bar
 Behältervolumen max.:
 BG 1/3/4/5 50/125/181/450 cm³
 Nenndurchfluss gemessen bei P¹ = 6 bar und
 Druckabfall Δp = 1 bar

Materialspezifikationen:

Gehäuse: Zinkdruckguss/Aludruckguss/Alu
 Dichtungen: NBR
 Öl-Einfüllschraube: POM-NBR
 Kunststoffbehälter: Polycarbonat
 Metallbehälter: Zinkdruckguss, schwarz lackiert
 Tropfaufsätze: Polyamid PA
 Metall (Zink/Glas/NBR)

Önebler mit Kunststoffbehälter und Schutzkorb

Artikel-Nr.	Baugröße	Durchfluss	Gewinde	Tropfaufsatz	Abläss
MU 1011410	BG 1	1900 l/min	G ¼	Polyamid	ohne Ablassventil
MU 1013810	BG 1	1900 l/min	G ¾	Polyamid	ohne Ablassventil
MU 1031210	BG 3	5000 l/min	G ½	Polyamid	ohne Ablassventil
MU 1033410	BG 3	5000 l/min	G ¾	Polyamid	ohne Ablassventil
MU 1043410	BG 4	18000 l/min	G ¾	Polyamid	ohne Ablassventil
MU 1041010	BG 4	18000 l/min	G 1	Polyamid	ohne Ablassventil
MU 1051010	BG 5	18000 l/min	G 1	Polyamid	ohne Ablassventil

Önebler mit Metallbehälter und Sichtrohr

Artikel-Nr.	Baugröße	Durchfluss	Gewinde	Tropfaufsatz	Abläss
MU 1011420	BG 1	1900 l/min	G ¼	Metall	ohne Ablassventil
MU 1013820	BG 1	1900 l/min	G ¾	Metall	ohne Ablassventil
MU 1031220	BG 3	5000 l/min	G ½	Metall	ohne Ablassventil
MU 1033420	BG 3	5000 l/min	G ¾	Metall	ohne Ablassventil
MU 1043420	BG 4	18000 l/min	G ¾	Metall	ohne Ablassventil
MU 1041020	BG 4	18000 l/min	G 1	Metall	ohne Ablassventil
MU 1051020	BG 5	18000 l/min	G 1	Metall	ohne Ablassventil

Ersatz- und Zubehörteile zu Önebler Multifix

Für Baugröße BG 1 – G ¼ und G ¾

Artikel-Nr.	Bezeichnung
MU 201385	Kunststoffbehälter ohne Ablassventil
MU 201501	Schutzkorb, zum Aufstecken
MU 201547	Metallbehälter ohne Ablassventil
MU 201392	Tropfaufsatz aus Polyamid PA
MU 201393	Tropfaufsatz aus Metall (Zink/Glas/NBR)

Für Baugröße BG 3 – G ½ und G ¾

Artikel-Nr.	Bezeichnung
MU 203548	Kunststoffbehälter ohne Ablassventil
MU 203506	Schutzkorb, zum Aufstecken
MU 203549	Metallbehälter ohne Ablassventil
MU 201392	Tropfaufsatz aus Polyamid PA
MU 201393	Tropfaufsatz aus Metall (Zink/Glas/NBR)

Für Baugröße BG 4 – G ¾ und G 1

Artikel-Nr.	Bezeichnung
MU 204863	Kunststoffbehälter mit Schutzkorb ohne Ablassventil
MU 204864	Metallbehälter ohne Ablassventil
MU 201392	Tropfaufsatz aus Polyamid PA
MU 201393	Tropfaufsatz aus Metall (Zink/Glas/NBR)

Für Baugröße BG 5 – G 1

Artikel-Nr.	Bezeichnung
MU 203548	Kunststoffbehälter ohne Ablassventil
MU 203506	Schutzkorb, zum Aufstecken
MU 203549	Metallbehälter ohne Ablassventil
MU 201392	Tropfaufsatz aus Polyamid PA
MU 201393	Tropfaufsatz aus Metall (Zink/Glas/NBR)



Kunststoffbehälter
ohne Ablass, BG 1–3



Kunststoffbehälter
ohne Ablass, BG 4



Kunststoffbehälter
ohne Ablass, BG 5



Schutzkorb



Metallbehälter
ohne Ablass, BG 1–3



Metallbehälter
ohne Ablass, BG 4–5



Tropfaufsatz aus
Polyamid



Tropfaufsatz aus
Metall



mit Kunststoffbehälter und Schutzkorb

mit Metallbehälter und Sichtrohr

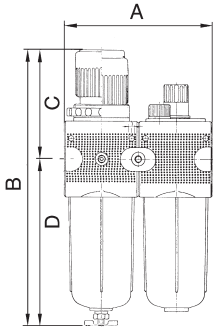

Abmessungen mm

Baugröße	A	B	C	D
BG 1 – G ¼ + G ¾	93	192	67	125
BG 3 – G ½ + G ¾	135	246	99	147
BG 4 – G ¾ + G 1	170	315	125	190
BG 5 – G 1	200	382	128	254

Hinweis zu Ablassventilen:

halbautomatisch = Ablass-Schraube eingesetzt, ist der Ablass manuell zu bedienen. Bei entfernter Ablass-Schraube, ist das Ablassventil drucklos offen.

vollautomatisch = mit Schwimmerablass

Wartungseinheit 2-teilig Multifix bestehend aus Filterregler und Ölebler

Technische Daten

Max. Betriebstemperatur: 60° C
 Max. Betriebsdruck K.-Behälter: 16 bar
 Max. Betriebsdruck M.-Behälter: 20 bar
 Filterfeinheit:
 BG 1–4: 5 Mikron
 BG 5: 40 Mikron
 Behältervolumen max.:
 Filterregler BG 1/3/4/5: 25/50/87/125 cm³
 Ölebler BG 1/3/4/5: 50/125/181/450 cm³
 Manometeranschluss: G ¼
 Nenndurchfluss gemessen bei P¹ = 8 bar, P² = 6 bar und Druckabfall Δp = 1 bar

Materialspezifikationen:

Gehäuse: Zinkdruckguss/Aluminium/Alu
 Dichtungen: NBR
 Federhaube: POM-Messing
 Membrane: NBR-Messing
 Öl-Einfüllschraube: POM-NBR
 Kunststoffbehälter: Polycarbonat
 Metallbehälter: Zinkdruckguss, schwarz lackiert
 Filterelement: PE (gesintert)
 Tropfaufsätze: Polyamid PA
 Metall (Zink-Glas-NBR)

Wartungseinheit mit Kunststoffbehälter und Schutzkorb - Einstelldruckbereich 0,5–10 bar

Artikel-Nr.	Baugröße	Durchfluss	Gewinde	Tropfaufsatz Öl	Ablass Filterregler
MU 11114101H	BG 1	1100 l/min	G ¼	Polyamid PA	halbautomatisch
MU 11114101A	BG 1	1100 l/min	G ¼	Polyamid PA	vollautomatisch
MU 11138101H	BG 1	1100 l/min	G ¾	Polyamid PA	halbautomatisch
MU 11138101A	BG 1	1100 l/min	G ¾	Polyamid PA	vollautomatisch
MU 11312101H	BG 3	3500 l/min	G ½	Polyamid PA	halbautomatisch
MU 11312101A	BG 3	3500 l/min	G ½	Polyamid PA	vollautomatisch
MU 11334101H	BG 3	3500 l/min	G ¾	Polyamid PA	halbautomatisch
MU 11334101A	BG 3	3500 l/min	G ¾	Polyamid PA	vollautomatisch
MU 11434101H	BG 4	9500 l/min	G ¾	Polyamid PA	halbautomatisch
MU 11434101A	BG 4	9500 l/min	G ¾	Polyamid PA	vollautomatisch
MU 11410101H	BG 4	9500 l/min	G 1	Polyamid PA	halbautomatisch
MU 11410101A	BG 4	9500 l/min	G 1	Polyamid PA	vollautomatisch
MU 11510101H	BG 5	10500 l/min	G 1	Polyamid PA	halbautomatisch
MU 11510101A	BG 5	10500 l/min	G 1	Polyamid PA	vollautomatisch

Wartungseinheit mit Metallbehälter und Sichtrohr - Einstelldruckbereich 0,5–10 bar

Artikel-Nr.	Baugröße	Durchfluss	Gewinde	Tropfaufsatz Öl	Ablass Filterregler
MU 11114102H	BG 1	1100 l/min	G ¼	Metall	halbautomatisch
MU 11114102A	BG 1	1100 l/min	G ¼	Metall	vollautomatisch
MU 11138102H	BG 1	1100 l/min	G ¾	Metall	halbautomatisch
MU 11138102A	BG 1	1100 l/min	G ¾	Metall	vollautomatisch
MU 11312102H	BG 3	3500 l/min	G ½	Metall	halbautomatisch
MU 11312102A	BG 3	3500 l/min	G ½	Metall	vollautomatisch
MU 11334102H	BG 3	3500 l/min	G ¾	Metall	halbautomatisch
MU 11334102A	BG 3	3500 l/min	G ¾	Metall	vollautomatisch
MU 11434102H	BG 4	9500 l/min	G ¾	Metall	halbautomatisch
MU 11434102A	BG 4	9500 l/min	G ¾	Metall	vollautomatisch
MU 11410102H	BG 4	9500 l/min	G 1	Metall	halbautomatisch
MU 11410102A	BG 4	9500 l/min	G 1	Metall	vollautomatisch
MU 11510102H	BG 5	10500 l/min	G 1	Metall	halbautomatisch
MU 11510102A	BG 5	10500 l/min	G 1	Metall	vollautomatisch

Hinweis: Ersatz- und Zubehörteile sind bei Filterregler (Seite 60) und Ölebler (Seite 62) zu finden. 3-teilige Wartungseinheiten und Wartungseinheiten 0,5-16 bar sind auf Anfrage erhältlich.

Druckluft aufbereiten



Standard-Ausführung



schmale Ausführung

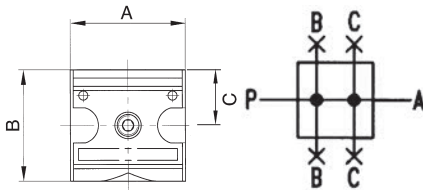

Abmessungen mm - Standardausführung

Baugröße	A	B	C
BG 1 – G ¼ + G ¾	48	52	26
BG 3 – G ½ + G ¾	69	67	34
BG 4 – G ¾ + G 1	85	108	50

Abmessungen mm - schmale Ausführung

BG 1 – G ¼	35	52	26
BG 3 – G ½	39	67	34

Verteiler Multifix ohne Rückschlagventil

Druckluftverteiler mit vier Abgängen können als beliebige Entnahmestelle bzw. Träger für Zusatzmodule (z.B. Druckschalter) genutzt werden.

Technische Daten:

Max. Betriebstemperatur: 60° C
 Max. Betriebsdruck: 16 bar
 Nenndurchfluss gemessen bei P¹ = 6 bar und
 Druckabfall Δp = 1 bar

Materialspezifikationen:

Gehäuse: Zinkdruckguss/Aludruckguss
 Dichtungen: NBR

Verteiler Standard-Ausführung:

Artikel-Nr.	Baugröße	Durchfluss	Gewinde	Abgänge
MU 141140	BG 1	2500 l/min	G ¼	Abgänge oben + unten G ¼ Abgänge vorne + hinten G ¼
MU 141380	BG 1	2500 l/min	G ¾	Abgänge oben + unten G ¼ Abgänge vorne + hinten G ¼
MU 143120	BG 3	11000 l/min	G ½	Abgänge oben + unten G ½ Abgänge vorne + hinten G ¼
MU 143340	BG 3	11000 l/min	G ¾	Abgänge oben + unten G ½ Abgänge vorne + hinten G ¼
MU 144340	BG 4	18000 l/min	G ¾	Abgang oben G ¾ – unten G 1 Abgänge vorne + hinten G ¼
MU 144100	BG 4	18000 l/min	G 1	Abgang oben G ¾ – unten G 1 Abgänge vorne + hinten G ¼

Verteiler schmale Ausführung:

MU 141141	BG 1	3300 l/min	G ¼	Abgang oben G ¼ Abgänge vorne, hinten + unten G ¼
MU 143121	BG 3	11000 l/min	G ½	Abgang oben G ½; Abgang unten G ¾ Abgänge vorne + hinten G ¼

Hinweis: Verteiler mit Rückschlagventil auf Anfrage erhältlich



Druckschalter



Formdichtung

Zubehörteile zu Verteiler Multifix, schmale Ausführung

Artikel-Nr.	Bezeichnung
MU 200280	Druckschalter, anflanschbar
MU 200281	Formdichtung für Flanschdruckschalter

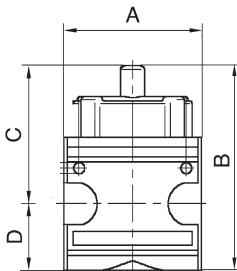

Kugelhahn (3/2-Wege) Multifix mit Drehknopf, abschliessbar. Entlüftungsbohrung mit Schalldämpfer

Kugelhähne mit Entlüftung (3/2 Wegeventil), zum Anflanschen an Multifix-Baugruppen, sind vor allem am Beginn derselben als Hauptabsperrentile geeignet. Betätigung erfolgt durch 90°-Drehung des Drehknopfs, Einschalt-position deutlich markiert: Drehknopf in Querrichtung = Ventil geschlossen und Luft abgelassen. Drehknopf in Längsrichtung = Ventil geöffnet und Ablass geschlossen.

BG 1-3 und 5 in beiden Endstellungen abschliessbar. **BG 4 ist nur in geschlossener Stellung abschliessbar.**

Sicherheitshinweis:

Beim diesen Kugelhähnen entstehen ohne Schalldämpfer sehr laute Entlüftungsgeräusche. Betreiben Sie diese Geräte daher nur mit Schalldämpfer!

Abmessungen mm

Baugröße	A	B	C	D
BG 1 – G ¼ + G ¾	48	80	55	26
BG 3 – G ½ + G ¾	69	103	69	34
BG 4 – G ¾ + G 1	85	140	90	50
BG 5 – G 1	83	134	83	5

Technische Daten:

Max. Betriebstemperatur: 60° C
 Max. Betriebsdruck: 16 bar
 Nenndurchfluss gemessen bei P¹ = 6 bar und
 Druckabfall Δp = 1 bar

Materialspezifikationen:

Gehäuse: Zinkdruckguss/Aludruckguss/Alu
 Dichtungen: NBR

Artikel-Nr.	Baugröße	Durchfluss	Gewinde	Entlüftungsanschluss
MU 151140	BG 1	2800 l/min	G ¼	G ¼
MU 151380	BG 1	2800 l/min	G ¾	G ¼
MU 153120	BG 3	11000 l/min	G ½	G ½
MU 153340	BG 3	11000 l/min	G ¾	G ½
MU 154340	BG 4	25000 l/min	G ¾	G ½
MU 154100	BG 4	25000 l/min	G 1	G ½
MU 155100	BG 5	25000 l/min	G 1	G ½

Zubehörteile zu Kugelhahn Multifix

Artikel-Nr.	Bezeichnung
MU 201290	Schalldämpfer Sinterbronze, mit Gewinde G ¼ und Sechskant – für BG 1
MU 200292	Schalldämpfer Sinterbronze, mit Gewinde G ½ und Sechskant – für BG 3–5
MU 205616	Anschlussplatte für Kugelhähne – erforderlich und nur für BG 5



Schalldämpfer



Anschlussplatte BG 5

Befestigungs- und Verbindungselemente



Haltewinkel mit
2 Schrauben BG 1–3

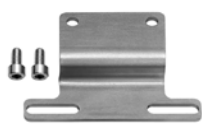

Haltewinkel mit
2 Schrauben BG 4–5

Haltewinkel mit 2 Schrauben für alle Geräte der Baureihe Multifix

Artikel-Nr.	für Baugröße
MU 191435	BG 1
MU 193441	BG 3
MU 194858	BG 4
MU 195445	BG 5



Koppelpaket für mehrere
Komponenten BG 1–3

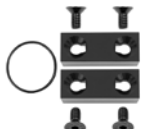

Koppelpaket für mehrere
Komponenten BG 4–5

Koppelpakete für alle Wartungsgeräte

Artikel-Nr.	für Baugröße	Ausführung
MU 191436	BG 1	zur Verblockung mehrerer Komponenten
MU 193442	BG 3	zur Verblockung mehrerer Komponenten
MU 194857	BG 4	zur Verblockung mehrerer Komponenten
MU 195446	BG 5	zur Verblockung mehrerer Komponenten



Koppelpaket für Verteiler

Koppelpakete für Verteiler

Artikel-Nr.	für Baugröße	Ausführung
MU 191437	BG 1	für Verteiler, schmale Ausführung
MU 193443	BG 3	für Verteiler, schmale Ausführung



Haltewinkel mit Mutter BG 1



Haltewinkel mit Mutter BG 3

Haltewinkel mit Mutter für Druckregler, Filterregler und Wartungseinheiten

Artikel-Nr.	für Baugröße	Ausführung
MU 191344	BG 1	Haltewinkel mit Mutter M30x1,5
MU 190345	BG 1	Mutter M30x1,5
MU 193439	BG 3	Haltewinkel mit Mutter M50x1,5
MU 193440	BG 3	Mutter M50x1,5



Vorhängeschloss

Vorhängeschloss

Artikel-Nr.	für Baugröße	Ausführung
MU 190273	BG 1 – 5	Vorhängeschloss Bügel-Ø 6mm

Druckluft aufbereiten

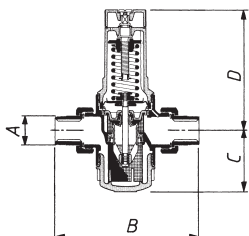

Druckregler

Ausführung aus Messing, ohne Sekundärentlüftung. Mit Manometer 0–16 bar, andere Manometerbereiche auf Anfrage. Eingebauter Schmutzfänger mit rostfreiem Filtersieb, beidseitig Verschraubungen mit Aussengewinde.

Technische Daten:

Max. Eingangsdruck 2,5–25 bar
 Einstelldruckbereich 1,5–12 bar
 Durchflussmenge bei 6 bar gemessen

Artikel-Nr.	Durchfluss	Aussengewinde		Abmessungen	
		A	B	C mm	D mm
A 1429	1100 l/min	R ½	140	56	96
A 1430	2000 l/min	R ¾	160	56	96
A 1431	3200 l/min	R 1	180	77	140
A 1433	5100 l/min	R 1¼	200	77	140
A 1436	8000 l/min	R 1½	225	113	172
A 1438	13000 l/min	R 2	255	113	172



Grösse ¼



Grösse ½

Einstellbares Überdruckventil

Manuell einstellbares Überstromventil, zur Absicherung pneumatischer Anlagen, um Schäden zu vermeiden. Geeignet für Luft und nicht aggressive, ungiftige Gase und Flüssigkeiten.

Technische Daten:

Max. Betriebstemperatur: 60° C
 Max. Eingangsdruck: 10 bar
 Manometeranschluss:
 101464 / 101466: G ¼
 101467 / 101469: G ½

Materialspezifikationen:

Gehäuse: Zinkdruckguss
 Federhaube: POM/Messing
 Dichtungen: NBR

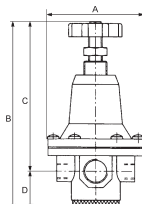
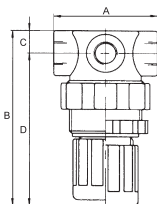

Artikel-Nr.	Durchfluss bei 10 bar	Einstelldruckbereich bar	Gewinde
101464	300 l/min	0,1-3,0	G ¼
101466	300 l/min	0,5-10	G ¼
101467	2000 l/min	0,5-3,0	G ½
101469	2000 l/min	0,5-10	G ½

Abmessungen mm

Baugrösse	A	B	C	D
G ¼	43	70	10	60
G ½	82	162	129	33

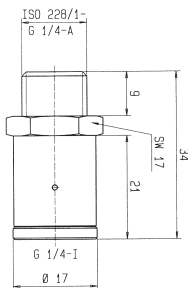

Anbau-Druckregler

Achtung! Ohne Sekundärentlüftung, nicht geeignet für kolbenbetätigte Druckluftwerkzeuge, z. B. Nagler. Messing, mit fest eingestelltem Sekundärdruck. Senkt die Lärmbelastung und die Unfallgefahr. Schützt Werkzeuge vor zu hohem Druck. Durchflussmenge 360–405 l/min

Artikel-Nr.	Innen-/Aussen-gewinde	max. Eingangs-druck bar	statischer Ausgangs-druck bar	Artikel-Nr.	Innen-/Aussen-gewinde	max. Eingangs-druck bar	statischer Ausgangs-druck bar
A 1440-03	G ¼	15	3	A 1440-05	G ¼	15	5
A 1440-04	G ¼	15	4	A 1440-06	G ¼	15	6

Sondergeräte



Abmessungen:
SW 16 mm
Ø 19x60 mm

Anbau-Druckregler

Mit Sekundärentlüftung, kann somit auch für Nagler verwendet werden.

Aluminium, mit fest eingestelltem Sekundärdruck. Senkt die Lärmbelastigung und die Unfallgefahr. Schützt Werkzeuge vor zu hohem Druck. Durchflussmenge 600–800 l/min.

Artikel-Nr.	Innen-/ Aussen- gewinde	max. Eingangs- druck bar	statischer Ausgangs- druck bar	Artikel-Nr.	Innen-/ Aussen- gewinde	max. Eingangs- druck bar	statischer Ausgangs- druck bar
A 1441-02	G ¼	25	2	A 1441-05	G ¼	25	5
A 1441-03	G ¼	25	3	A 1441-06	G ¼	25	6
A 1441-04	G ¼	25	4	A 1441-08	G ¼	25	8



Abmessungen:
G ¼, SW 19 mm
18x50 mm

G ¾, SW 24 mm
22x60 mm

G ½, SW 24 mm
28x70 mm

Anbau-Filter

Messing vernickelt, Filterfeinheit 36 Mikron.

Zum direkten Anbau an Druckluftgeräte. Erhöht die Druckluftqualität.

Artikel-Nr.	Innen-/ Aussen- gewinde	max. Eingangs- druck bar	Durchfluss l/min	Artikel-Nr.	Innen-/ Aussen- gewinde	max. Eingangs- druck bar	Durchfluss l/min
A 1443.01	G ¼	18	600	A 1443.03	G ½	18	2350
A 1443.02	G ¾	18	1200				



Schlauchbruchsicherung «Hose Guard»

Schützt Personal und Arbeitsumgebung vor Schäden, welche beim Platzen eines Druckluftschlauches oder Druckluftsystems eintreten können. Ausgelegt auf normale Luftmengen, wie sie von Druckluftwerkzeugen benötigt werden.

Tritt ein Schaden durch Schlauch- oder Rohrbruch ein, unterbricht «Hose Guard» den Durchfluss sofort bis auf eine minimale Restströmung. Nach der Reparatur füllt die Restströmung den reparierten Teil langsam wieder auf. Sobald der Betriebsdruck erreicht ist, öffnet «Hose Guard» die Leitung wieder für den Normalbetrieb.

Aluminium – Betriebsdruck max. 18 bar (G ¼ bis G ¾) / max. 35 bar (G 1 bis G 2)

Artikel-Nr.	max. Durchfluss bei 7 bar	Gewinde AG/IG	Artikel-Nr.	max. Durchfluss bei 7 bar	Gewinde AG/IG
A 1445.14	500 l/min	G ¼	A 1445.20	4000 l/min	G ¾
A 1445.16	1100 l/min	G ¾	A 1445.22	7000 l/min	G 1
A 1445.18	2400 l/min	G ½	A 1445.24	17000 l/min	G 2



Anbau-Öler

Zur Schmierung tragbarer Druckluftwerkzeuge. Lässt sich an jedes Druckluftgerät einfach anbauen. Ausführung mit Gehäuse aus Aluminium und Polycarbonat-Schauglas. Beidseitig mit Innengewinde. Öldosierung einstellbar.

Artikel-Nr.	Durchfluss	Betriebsdruck max. bar	Gewinde	Durchflussrichtung
A 1488	530 l/min	2–6	G ¼	beliebig
A 1489	530 l/min	2–6	G ¾	beliebig

Technische Daten

Max. Betriebstemperatur	+1° C/+60° C
Max. Betriebsdruck	16 bar
Kondensatablass	0090-0870 8 mm
	1250 G ½

Durchflussmengen

Die angegebenen Durchflusswerte beziehen sich auf einen Nennvolumenstrom bei 7 bar, bezogen auf 1 bar (absolut) und +20° C.

Materialspezifikationen

Filtergehäuse, Behälter	Aluminium innen und aussen tauchlackiert
Econometer	Kunststoff
Schwimmerableiter	Kunststoff/Alu
Gehäusedichtungen	Viton

Standardausführung

- Vorfilter und Mikrofilter:
- mit Econometer (mech. Differenzdruckindikator) und autom. Schwimmerableiter
- Aktivkohlefilter:
- ohne Econometer, ohne Schwimmerableiter



VA

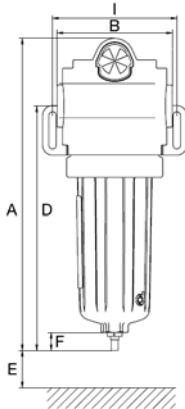

Vorfilter Ultrair VA

Tiefenfilter zur Entfernung von Wasser- und Ölaerosolen sowie Feststoffpartikeln aus Druckluft und Gasen, mit validierter Abscheideleistung nach ISO 12500-1/3 und ISO 5011 zur Erzeugung der Druckluftqualitätsklassen nach ISO 8573-1.

Partikelabscheidegrad bezogen auf ISO Feinstaub:	90 %
Ölabscheidegrad nach ISO 12500-1:	96 %
Restölgehalt:	< 0,5 mg/Nm ³ bei Eintrittskonzentration 10 mg/Nm ³ < 0,2 mg/Nm ³ bei Eintrittskonzentration 3 mg/Nm ³

Artikel-Nr.	Durchfluss	Gewinde	Abmessungen mm					
			A	B	D	E	F	I
VA 0090 MK	1400 l/min	G ½	297	103	222	115	27	107
VA 0240 MK	4000 l/min	G ¾	382	139	300	180	27	150
VA 0350 MK	5800 l/min	G 1	442	139	360	250	27	150
VA 0680 MK	11300 l/min	G 1½	586	190	487	250	27	190
VA 0870 MK	14300 l/min	G 2	586	190	487	250	27	190
VA 1250 MK	20000 l/min	G 2	764	190	665	250	103	190



VAP

Vorfilterelement

Artikel-Nr.	Ausführung	Artikel-Nr.	Ausführung
VAP 0090	zu Vorfilter VA 0090 MK	VAP 0680	zu Vorfilter VA 0680 MK
VAP 0240	zu Vorfilter VA 0240 MK	VAP 0870	zu Vorfilter VA 0870 MK
VAP 0350	zu Vorfilter VA 0350 MK	VAP 1250	zu Vorfilter VA 1250 MK



SA

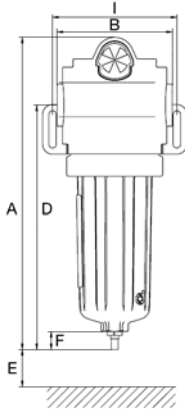

Mikrofilter Ultrair SA

Tiefenfilter zur Entfernung von Wasser- und Ölaerosolen sowie Feststoffpartikeln aus Druckluft und Gasen, mit validierter Abscheideleistung nach ISO 12500-1/3 und ISO 5011 zur Erzeugung der Druckluftqualitätsklassen nach ISO 8573-1.

Partikelabscheidegrad bei Partikel 0,01 Mikron (CNC):	99,99999 %
Ölabscheidegrad nach ISO 12500-1:	99,8 %
Restölgehalt:	< 0,02 mg/Nm ³ bei Eintrittskonzentration 10 mg/Nm ³ < 0,01 mg/Nm ³ bei Eintrittskonzentration 3 mg/Nm ³

Artikel-Nr.	Durchfluss	Gewinde	Abmessungen mm					
			A	B	D	E	F	I
SA 0090 MK	1400 l/min	G ½	297	103	222	115	27	107
SA 0240 MK	4000 l/min	G ¾	382	139	300	180	27	150
SA 0350 MK	5800 l/min	G 1	442	139	360	250	27	190
SA 0680 MK	11300 l/min	G 1½	586	190	487	250	27	190
SA 0870 MK	14300 l/min	G 2	586	190	487	250	27	190
SA 1250 MK	20000 l/min	G 2	764	190	665	250	103	190



SAP

Mikrofilterelement

Artikel-Nr.	Ausführung	Artikel-Nr.	Ausführung
SAP 0090	zu Mikrofilter SA 0090 MK	SAP 0680	zu Mikrofilter SA 0680 MK
SAP 0240	zu Mikrofilter SA 0240 MK	SAP 0870	zu Mikrofilter SA 0870 MK
SAP 0350	zu Mikrofilter SA 0350 MK	SAP 1250	zu Mikrofilter SA 1250 MK



AK

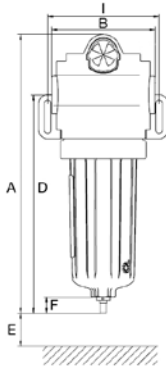

Aktivkohlefilter Ultrair AK

Adsorptionsfilter zur Entfernung von Öldämpfen und Kohlenwasserstoffen sowie Gerüchen. Bei entsprechender Voraufbereitung (Mikrofilter mit Restölgehalt <0,01 mg/m³) wird ein Restölgehalt von <0,003 mg/m³ erreicht.

Artikel-Nr.	Durchfluss	Gewinde	Abmessungen mm					
			A	B	D	E	F	I
AK 0090 PS	1400 l/min	G ½	297	103	222	115	27	107
AK 0240 PS	4000 l/min	G ¾	382	139	300	180	27	150
AK 0350 PS	5800 l/min	G 1	442	139	360	250	27	150
AK 0680 PS	11300 l/min	G 1½	586	190	487	250	27	190
AK 0870 PS	14300 l/min	G 2	586	190	487	250	27	190
AK 1250 PS	20000 l/min	G 2	764	190	665	250	27	190



AKP

Aktivkohlefilterelement

Artikel-Nr.	Ausführung	Artikel-Nr.	Ausführung
AKP 0090	zu Aktivkohlefilter AK 0090 PS	AKP 0680	zu Aktivkohlefilter AK 0680 PS
AKP 0240	zu Aktivkohlefilter AK 0240 PS	AKP 0870	zu Aktivkohlefilter AK 0870 PS
AKP 0350	zu Aktivkohlefilter AK 0350 PS	AKP 1250	zu Aktivkohlefilter AK 1250 PS



DF

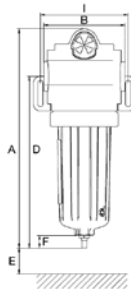

Dreistufenfilter DF-Three

Dreistufenfilter zur Entfernung von Ölaerosolen und Öldämpfen sowie Feststoffpartikeln aus Druckluft und Gasen mit nur einem Filterelement.

Artikel-Nr.	Durchfluss	Gewinde	Abmessungen mm					
			A	B	D	E	F	I
DF-T0050	833 l/min	G ½	341	103	266	150	27	107
DF-T0080	1333 l/min	G ¾	382	139	300	180	27	150
DF-T0110	1833 l/min	G 1	442	139	360	250	27	150



T0050 . T0110

Dreistufen-Filterelement

Artikel-Nr.	Ausführung
T0050	zu Dreistufenfilter DF-T0050
T0080	zu Dreistufenfilter DF-T0080
T0110	zu Dreistufenfilter DF-T0110



Econometer



Haltewinkel

Econometer

Artikel-Nr.	Ausführung
485501	zu Filtergrösse 0090
485502	zu Filtergrösse 0240 – 0350
485503	zu Filtergrösse 0680 – 1250

Haltewinkel Set von 2 Stück

Artikel-Nr.	Ausführung
485516	zu Filtergrösse 0090
485517	zu Filtergrösse 0240 – 0350
485518	zu Filtergrösse 0680 – 1250



Verbindungsset



Autom. Schwimmer-Ablassventil

Verbindungsset zu Filterverbindung

Artikel-Nr.	Ausführung
485520	zu Filtergrösse 0090
485521	zu Filtergrösse 0240 – 0350
485522	zu Filtergrösse 0680 – 1250

Autom. Schwimmer-Ablassventil

Artikel-Nr.	Ausführung
485523	zu Filtergrösse 0090 – 0870
300340	zu Filtergrösse 1250



DS004-2-UGL-MF

TOP-Effizienz trifft beste CO₂-Bilanz

Der vollintegrierte Hochleistungs-Aluminium-Wärmetauscher lässt nacheinander einen Luft-Luft-Abschnitt, einen Luft-Kältemittel-Abschnitt, einen hocheffizienten Demister-Kondensatabscheider und einen Feuchtigkeits-Auffangbehälter in Aktion treten. Das angefallene Kondensat wird im letzten Schritt mittels elektronisch niveau-geregeltem Kondensatableiter aus dem System abgeleitet.

Die Vorteile

- + Vollintegrierter Hochleistungs-Aluminium-Wärmetauscher
- + Elektronisch niveaugeregelter Kondensatableiter
- + Abnehmbare Seiten-Paneele, um Inspektionen und Wartungsarbeiten zu erleichtern
- + Offener Zugang zum Kondensatableiter - erleichtert den Service
- + Digitale Steuerung mit vielen praktischen Funktionen, welche sich in der Praxis schnell auszahlen: Statusanzeige, potenzialfreier Alarmkontakt oder Erinnerung sind nur einige davon
- + Breites Spektrum an empfohlener Umgebungs- (5–50° C) und Eingangstemperatur (5–65° C)
- + Ozonfreundliches Kältemittel (R513A)

Umrechnungsfaktoren bei abweichenden Betriebsdrücken und Temperaturen

Betriebsdruck	bar	3	4	5	6	7	8	9	10	11	12	13	14	15	16	
Faktor	f ₃	0,73	0,83	0,90	0,95	1,00	1,03	1,07	1,09	1,12	1,13	1,15	1,17	1,18	1,19	
Taupunkt	° C	3	5	7												
Faktor	f ₄	1,00	1,11	1,24												
Umgebungstemperatur	° C	25	30	35	40	45	50									
Faktor	f ₁	1,00	0,93	0,88	0,82	0,75	0,69									
Eintrittstemperatur	° C	30	35	40	45	50	55	60	65							
Faktor	f ₂	1,23	1,00	0,83	0,68	0,57	0,47	0,44	0,42							

Korrigierte Trocknerleistung = Standard Trocknerleistung x f₃ x f₄ x f₁ x f₂

Technische Daten

Druckluftkältetrockner mit angebauter Umgehungsleitung und Mikrofilter (Restölgehalt 0,01 mg/m³)

Modell	Volumenstrom bei 3° C l/min	Elektrischer Anschluss	Betriebsdruck max. bar	Leistungsaufnahme kW	Kühlmittelmenge kg	Luftanschluss	Gewicht kg	Abmessungen (B x T x H) cm
DS004-2-UGL-MFP	400	230 V / 50 Hz	16	0,13	0,14	G ½	27	36 x 51 x 60
DS007-2-UGL-MFP	700	230 V / 50 Hz	16	0,14	0,15	G ½	27	36 x 51 x 60
DS009-2-UGL-MFP	900	230 V / 50 Hz	16	0,15	0,15	G ½	28	36 x 51 x 60
DS014-2-UGL-MF	1400	230 V / 50 Hz	16	0,15	0,17	G ¾	42	46 x 74 x 73
DS018-2-UGL-MF	1800	230 V / 50 Hz	16	0,18	0,18	G ¾	42	46 x 74 x 73
DS026-2-UGL-MF	2600	230 V / 50 Hz	16	0,29	0,33	G 1	60	51 x 86 x 82
DS032-2-UGL-MF	3200	230 V / 50 Hz	16	0,30	0,34	G 1	60	51 x 86 x 82
DS040-2-UGL-MF	4000	230 V / 50 Hz	16	0,31	0,35	G 1	60	51 x 86 x 82

Zusätzlich zum Standardlieferumfang (10 Liter Kondensatkanister) ist ein 1 Liter Kondensatkanister enthalten.

Standard-Druckluftkältetrockner

Modell	Volumenstrom bei 3° C l/min	Elektrischer Anschluss	Betriebsdruck max. bar	Leistungsaufnahme kW	Kühlmittelmenge kg	Luftanschluss	Gewicht kg	Abmessungen (B x T x H) cm	passende Umgehungsleitung
DS004-2	400	230 V / 50 Hz	16	0,13	0,14	G ½	28	31 x 45 x 62	UGL-DS-½
DS007-2	700	230 V / 50 Hz	16	0,14	0,15	G ½	28	31 x 45 x 62	UGL-DS-½
DS009-2	900	230 V / 50 Hz	16	0,15	0,15	G ½	29	31 x 45 x 62	UGL-DS-½
DS014-2	1400	230 V / 50 Hz	16	0,15	0,17	G ¾	36	34 x 60 x 69	UGL-DS-¾
DS018-2	1800	230 V / 50 Hz	16	0,18	0,18	G ¾	37	34 x 60 x 69	UGL-DS-¾
DS026-2	2600	230 V / 50 Hz	16	0,29	0,33	G 1	51	41 x 68 x 82	UGL-DS-1
DS032-2	3200	230 V / 50 Hz	16	0,30	0,34	G 1	51	41 x 68 x 82	UGL-DS-1
DS040-2	4000	230 V / 50 Hz	16	0,31	0,35	G 1	51	41 x 68 x 82	UGL-DS-1
DS052-2	5200	230 V / 50 Hz	16	0,46	0,39	G 1½	57	41 x 68 x 82	UGL-DS-1 ½-K
DS062-2	6200	230 V / 50 Hz	16	0,57	0,40	G 1½	57	41 x 68 x 82	UGL-DS-1 ½-K
DS080-2	8000	230 V / 50 Hz	14	0,73	0,74	G 1½	95	46 x 78 x 99	UGL-DS-1 ½-G
DS100-2	10000	230 V / 50 Hz	14	0,74	0,75	G 1½	95	46 x 78 x 99	UGL-DS-1 ½-G

Im Lieferumfang ist ein 10 Liter Kondensatkanister enthalten.

Hinweis: Alle angegebenen Daten beziehen sich auf DIN ISO 7183, bei 20° C Umgebungstemperatur, 35° C Eintrittstemperatur und 7 bar Betriebsdruck.

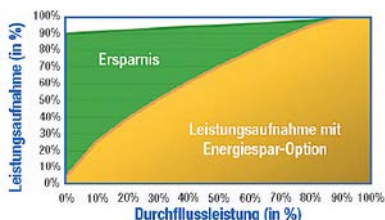

Energiespar-Option

Zwar geben sich alle DS-2 Modelle beim Energieverbrauch im Teillastbetrieb sehr genügsam, doch Modelle ab 2600 l/min (DS026-2) können es noch besser: Mit Hilfe der Energiespar-Option senken diese die Leistungsaufnahme noch weiter ab, indem die eintretende Druckluft im Teillastbetrieb durch die Masse des Wärmetauschers abgekühlt wird. Das Ergebnis ist die niedrigste Leistungsaufnahme in diesem Bereich.





DS220-2



DS1500-2

Der Energie-Spar-Trockner

Wenn's ums Energiesparen geht, ziehen die BOGE Druckluft-Kältetrockner eiskalt ihre Trümpfe: Sie richten sich stets flexibel und intelligent an Ihrem jeweiligen Bedarf aus. Ist der benötigte Drucktaupunkt erreicht, schaltet sich der Kältekompressor automatisch ab und so in den Stromsparmodus. Der frequenz-geregelte Lüfter (ab DS460-2 erhältlich) senkt ebenfalls den Energieverbrauch – um bis zu 25 %! Druckverluste werden effektiv minimiert und der geringe Bedarf an Kältemittel sorgt in Verbindung mit dem geringen Treibhauspotenzial des Kältemittels für einen erfreulich niedrigen CO²-Fussabdruck. Nachhaltigkeit geht vor!

Die Vorteile

- + Praxisbewährte, hochwertige Komponenten für eine effiziente Trocknung
- + Optimierte Luftführung
- + Elektronisch niveaugeregelter Kondensatableiter, platzsparend im Wärmetauscher integriert
- + Vollintegrierter Hochleistungs-Aluminium-Wärmetauscher, patentiertes Design
- + Ozonfreundliches Kältemittel (R513A)
- + Abnehmbare Seiten-Paneele, um Inspektionen und Wartungsarbeiten zu erleichtern
- + Offener Zugang zum Kondensatableiter - erleichtert den Service
- + Digitale Steuerung mit vielen praktischen Funktionen, welche sich in der Praxis schnell auszahlen: Statusanzeige, potenzialfreier Alarmkontakt oder Erinnerung sind nur einige davon
- + Breites Spektrum an empfohlener Umgebungs- (5–50° C) und Eingangstemperatur (5–65° C)

Weitere Pluspunkte (ab DS460-2)

- Elektronisches Heissgas-/Bypass-Ventil für schnelle und effiziente Regelung, taupunktstabil
- Hoch- und Niederdruck-Manometer, Druck direkt ablesbar
- Dank LED-Statusleiste ist der Betriebszustand unmittelbar ersichtlich
- Ab DS750-2: Klemmflansche für flexible Anschlussmöglichkeiten

Per Touch-Screen gesteuert (ab DS460-2)

Mit dem hochauflösenden, klar strukturierten und bedienerfreundlichen 4.3" Touch-Screens lässt sich der Energieverbrauch ganz leicht an die realen Betriebsbedingungen anpassen, um die Leistungsaufnahme des Trockners zu minimieren. Temperaturschwankungen werden dabei automatisch an die Steuerung weitergegeben, wodurch Verbrauch und Kosten gesenkt werden - bei konstantem Drucktaupunkt. Eine Modbus RTU, TCP und USB Schnittstelle erleichtern dabei das Auswerten der Daten.



Auf Energiesparen programmiert

Sparsamkeit gehört bei diesen Modellen zur DNA: Bei Teillast oder günstigen Umgebungsbedingungen aufgrund saisonaler Schwankungen schaltet die intelligente Steuerung automatisch den Kältemittelkompressor aus. Die eintretende Druckluft wird dann durch die Kältereserve abgekühlt, die im Wärmetauscher gespeichert ist. Erst wenn die Druckluft wieder ein bestimmtes Temperaturniveau erreicht hat, startet der Kompressor wieder. So sparen Sie von Anfang an.

Technische Daten

Modell	Volumenstrom bei 3° C l/min	Elektrischer Anschluss	Betriebsdruck max. bar	Leistungsaufnahme kW	Kühlmittelmenge R513a kg	Luftanschluss	Gewicht kg	Abmessungen (B x T x H) cm
DS120-2	12000	400 V / 50 Hz	14	1,32	1,90	G 2	205	70 x 115 x 136
DS140-2	14000	400 V / 50 Hz	14	1,32	1,90	G 2	205	70 x 115 x 136
DS180-2	18000	400 V / 50 Hz	14	1,51	1,70	G 2	210	70 x 115 x 136
DS220-2	22000	400 V / 50 Hz	14	1,79	2,50	G 2½	260	70 x 115 x 141
DS260-2	26000	400 V / 50 Hz	14	2,05	2,50	G 2½	262	70 x 115 x 141
DS300-2	30000	400 V / 50 Hz	14	2,62	2,50	G 2½	264	70 x 115 x 141
DS350-2	35000	400 V / 50 Hz	14	3,22	2,50	G 2½	270	70 x 115 x 141
DS460-2	46000	400 V / 50 Hz	14	3,22	2,60	DN 100	380	97 x 129 x 205
DS520-2	52000	400 V / 50 Hz	14	4,55	2,80	DN 100	380	97 x 129 x 205
DS630-2	63000	400 V / 50 Hz	14	4,55	2,80	DN 100	730	121 x 198 x 206
DS750-2	75000	400 V / 50 Hz	14	6,52	7,60	DN 150	730	121 x 198 x 206
DS900-2	90000	400 V / 50 Hz	14	9,05	7,00	DN 150	770	121 x 198 x 206
DS1200-2	120000	400 V / 50 Hz	14	9,05	7,60	DN 150	850	121 x 198 x 206
DS1500-2	150000	400 V / 50 Hz	14	11,17	13,5	DN 200	1070	152 x 253 x 204
DS1800-2	180000	400 V / 50 Hz	14	13,12	13,0	DN 200	1210	152 x 253 x 204

Im Lieferumfang ist ein 10 Liter Kondensatkanister enthalten.

Hinweis: Alle angegebenen Daten beziehen sich auf DIN ISO 7183, bei 20° C Umgebungstemperatur, 35° C Eintrittstemperatur und 7 bar Betriebsdruck.



Montagehinweis

Für die Aufstellung der Druckluft-Kältetrockner gilt, dass die Be- und Entlüftungsöffnungen freigehalten werden müssen. Alle Anschlüsse sowie die Vorderseite müssen zugänglich sein.

Sonderausrüstung

- Umgehungsleitung
- Mikrofilter zur Restölausscheidung
- Fittingsatz inkl. Montage des Mikrofilters mit Ölkanister
- Potenzialfreie Taupunktstörmeldung (T)
- Kaltluftausgang (A)
- Antikorrosionsbehandlung (C) für den Einsatz in säurehaltiger Umgebung

Umrechnungsfaktoren bei abweichenden Betriebsdrücken und Temperaturen

Betriebsdruck	bar g	2	3	4	5	6	7	8	9	10	11	12	13	14	15	16
Faktor	f _p	0,60	0,72	0,81	0,88	0,95	1,00	1,06	1,06	1,11	1,19	1,21	1,23	1,25	1,26	1,27

Taupunkt	° C	3	5	7	10	15
Faktor	f _{tpd}	1,00	1,12	1,24	1,36	1,45

Umgebungstemperatur	° C	-	20	25	30	35	40
Faktor	f _{tu}	-	1,10	1,00	0,97	0,89	0,77

Betriebsdruck	° C	30	35	40	45	50	-	-	-
Faktor	f _{tu}	1,25	1,00	0,80	0,64	0,48	-	-	-

Korrigierte Trocknerleistung = Standard Trocknerleistung x f_p x f_{tpd} x f_{tu} x f_t

Technische Daten

Druckluftkältetrockner mit angebauter Umgehungsleitung und Mikrofilter (Restölgehalt 0,01 mg/m³)

Modell	Volumenstrom ¹⁾ l/min			Elektrischer Anschluss	Betriebs- druck max. bar	Leistungs- aufnahme ²⁾ kW	Kälte- mittel	Luftan- schluss	Gewicht kg	Abmessungen (L x B x H) cm
	bei 3° C	bei 5° C	bei 7° C							
IDFA3-UGL-MFP	200	225	250	230 V / 50 Hz	10	0,18	R134a	G 3/8	21	50 x 32 x 60
IDFA4-UGL-MFP	400	460	516	230 V / 50 Hz	10	0,18	R134a	G 1/2	25	58 x 36 x 56
IDFA6-UGL-MFP	600	680	766	230 V / 50 Hz	10	0,18	R134a	G 1/2	27,5	58 x 36 x 56
IDFA6-UGL-MF	600	680	766	230 V / 50 Hz	16	0,18	R134a	G 1/2	27,5	60 x 39 x 62
IDFA8-UGL-MF	1083	1233	1383	230 V / 50 Hz	16	0,21	R134a	G 3/4	35	64 x 42 x 72
IDFA11-UGL-MF	1333	1508	1683	230 V / 50 Hz	16	0,39	R134a	G 3/4	36	64 x 42 x 72
IDFA15-UGL-MF	2000	2266	2533	230 V / 50 Hz	16	0,42	R134a	G 1	54	78 x 56 x 79
IDFA22-UGL-MF	3033	3442	3850	230 V / 50 Hz	16	0,76	R407C	G 1	63	78 x 47 x 106

Zusätzlich zum Standardlieferungsumfang (10 Liter Kondensatkanister) ist ein 1 Liter Kondensatkanister enthalten.

Standard-Druckluftkältetrockner

Modell	Volumenstrom ¹⁾ l/min			Elektrischer Anschluss	Betriebs- druck max. bar	Leistungs- aufnahme ²⁾ kW	Kälte- mittel	Luftan- schluss	Gewicht kg	Abmessungen (L x B x H) cm	passende Umgehungsleitung
	bei 3° C	bei 5° C	bei 7° C								
IDFA3E	200	225	250	230 V / 50 Hz	10	0,18	R134a	G 3/8	19,5	46 x 23 x 47	UGL-IDFA-3/8
IDFA4E	400	460	516	230 V / 50 Hz	10	0,18	R134a	G 1/2	22,5	46 x 27 x 52	UGL-IDFA-1/2
IDFA6E	600	680	766	230 V / 50 Hz	16	0,18	R134a	G 1/2	25	46 x 27 x 52	UGL-IDFA-1/2
IDFA8E	1083	1233	1383	230 V / 50 Hz	16	0,21	R134a	G 3/4	31	48 x 27 x 59	UGL-IDFA-3/4
IDFA11E	1333	1508	1683	230 V / 50 Hz	16	0,39	R134a	G 3/4	33	52 x 27 x 59	UGL-IDFA-3/4
IDFA15E	2000	2266	2533	230 V / 50 Hz	16	0,42	R134a	G 1	41	59 x 30 x 60	UGL-IDFA-1
IDFA22E	3033	3442	3850	230 V / 50 Hz	16	0,76	R407C	G 1	54	78 x 29 x 63	UGL-IDFA-1-0
IDFA37E	4550	5166	5783	230 V / 50 Hz	16	0,76	R407C	G 1 1/2	58	86 x 34 x 70	UGL-IDFA-1 1/2

Im Lieferumfang ist ein 10 Liter Kondensatkanister enthalten.

Erläuterungen:

¹⁾ Volumenstrom bezogen auf den Ansaugzustand des Luftverdichters (+20° C, 1 bar), bei Drucklufteintritt +35° C, Betriebsüberdruck 7 bar und Umgebungstemperatur +25° C. Drucktaupunkt +3° C / +5° C / +7° C, gemessen am Trockneraustritt gemäss DIN ISO 7183.

²⁾ Leistungsaufnahme bei +25° C Umgebungstemperatur, zulässige Eintrittstemperatur max. +50° C, zulässige Umgebungstemperatur +2° C bis max. +40° C, Schalldruckpegel < 70 dB(A).



IDG

Membrantrockner zur Entfernung von Kondensat aus der Druckluft

Es ist zwingend notwendig, dass absolut saubere und ölfreie Druckluft eingesetzt wird (Vorfilter, Mikrofilter), ansonsten werden die Membranen beschädigt. Je tiefer der Drucktaupunkt gewählt wird, um so grösser ist die Regenerationsluftmenge.

- Geeignet für atmosph. Taupunkte von max. -20° C
- Mit der Standard-Taupunktanzeige kann der Zustand der Membrane überwacht werden
- Keine Stromversorgung notwendig
- Umgebungstemperatur: +2° C bis max. +50° C

Artikel-Nr.	Anschluss Innen-gewinde	Eingangs-volu-menstrom l/min ¹⁾	Ausgangs-volu-menstrom l/min	Betriebs-druck bar	Abluft l/min	Atmosph. Drucktau-punkt ° C	passende Filter Baureihe
IDG3-F02-S	G ¼	31	25	3-10	6	-20	AF20
IDG5-F02-S	G ¼	62	50	3-10	12	-20	AF20
IDG10-F02	G ¼	125	100	3-10	25	-20	AF30
IDG20-F02	G ¼	250	200	3-10	50	-20	AF30
IDG30A-F03	G ¾	360	300	3-10	60	-20	AF40

¹⁾ bezogen auf 1 bar und +25°C bei 7 bar Betriebsüberdruck und Eintrittstemperatur +25°C.

Hinweis: Andere und grössere Modelle auf Anfrage.



DPS

Adsorptionstrockner zur Entfernung von Kondensat aus der Druckluft

Der Adsorptionstrockner ist serienmässig mit einem Vorfilter ausgestattet. Auch ein Nachfilter ist angebaud, der möglichen Trockenmittelabrieb zurückhält. Je tiefer der Drucktaupunkt gewählt wird, um so grösser ist die Regenerationsluftmenge.

- Drucktaupunkt: -40° C (Restwasser 0,11 g/m³)
- Drucktaupunkt opt.: -70° C (Restwasser 0,0027 g/m³)
- Elektrischer Anschluss: 1 x 230 Volt 50 Hz.
- Leistungsaufnahme: < 50 Watt
- Umgebungstemperatur: +2° C bis max. +50° C

Artikel-Nr.	Anschluss Innen-gewinde	Eingangs-volu-menstrom l/min ¹⁾	Ausgangs-volu-menstrom l/min	Betriebs-druck bar	Abluft l/min	Atmosph. Drucktau-punkt ° C
DPS 1	G ¾	133	113	4-16	20	-40
DPS 2	G ¾	250	212	4-16	38	-40
DPS 3	G ¾	416	353	4-16	63	-40
DPS 4	G ¾	583	495	4-16	88	-40
DPS 6	G ½	950	807	4-16	143	-40
DPS 7	G ½	1200	1020	4-16	180	-40
DPS 8	G ½	1366	1161	4-16	205	-40

¹⁾ bezogen auf 1 bar und +20°C bei 7 bar Betriebsüberdruck und Eintrittstemperatur +35°C.

Hinweis: Grössere Modelle und H Version, mit taupunktabhängiger Steuerung auf Anfrage erhältlich.



DSS

Aktivkohleabsorber zur vollständigen Entfernung von Öldämpfen aus der Druckluft

Der Aktivkohleabsorber wird nach einem Vorfilter, einem Trockner mit Drucktaupunkt <-3° C und einem Mikrofilter installiert und liefert absolut ölfreie, geschmacks- und geruchsneutrale Druckluft. Nach dem Aktivkohleabsorber ist ein Nachfilter (Feinfilter) vorzusehen, der möglichen Aktivkohleabrieb zurückhält.

- Ölfreiheit mit einem Restölgehalt < 0,003 mg/m³ durch hohe Öldampfaufnahme
- Kalkulierbare Standzeit der Aktivkohle von ca. 10'000 Betriebsstunden
- Umgebungstemperatur: +2° C bis max. +50° C

Artikel-Nr.	Anschluss Innengewinde	Volumen-strom l/min ¹⁾	Betriebs-druck max. bar	Abmessungen H x B x T cm	Gewicht kg	Aktivkohle-menge kg
DSS 1A	G ¾	133	16	40x16x18	3	0,5
DSS 2A	G ¾	250	16	57x16x18	5	1,0
DSS 3A	G ¾	416	16	82x16x18	7,5	1,6
DSS 4A	G ¾	583	16	107x16x18	10	2,3
DSS 6A	G ½	950	16	111x21x22	20	3,8
DSS 7A	G ½	1200	16	134x21x22	24	4,7
DSS 8A	G ½	1366	16	154x21x22	28	5,6
DSS 10A	G 1	1833	16	146x27x40	73	7,6
DSS 15A	G 1	2500	16	170x27x35	52	10,9
DSS 20A	G 1	3333	16	171x29x35	67	14,4
DSS 25A	G 1	4333	16	172x33x40	80	18,6

¹⁾ bezogen auf 1 bar und +20°C bei 7 bar Betriebsüberdruck.

Hinweis: Grössere Modelle auf Anfrage.

Zyklonabscheider / Endstellentrockner



ZAS

Zyklonabscheider

Zyklonabscheider dienen zur Entfernung von Wasser aus der Druckluft und werden in der Regel direkt nach dem Druckluftverdichter eingebaut. Damit wird eine Überflutung des nachfolgenden Druckluft-Kältetrockners vermieden. Die angegebenen Durchflusswerte beziehen sich auf einen Druck von 7 bar.

Technische Daten:

Max. Betriebsdruck: 16 bar
 Betriebstemperatur: +1° C/+65° C
 Filtergehäuse: Aluminium
 Anschlussgewinde Kondensatablass: R ½
 mit elektronisch gesteuertem Kondensatableiter ohne Druckluftverlust

Artikel-Nr.	Durchfluss	Gewinde	Ausführung
ZAS0050 A	830 l/min	G ¾	inkl. automatischem Kondensatableiter UFM-D05*
ZAS0120 A	2000 l/min	G ½	inkl. automatischem Kondensatableiter UFM-D05*
ZAS0210 A	3500 l/min	G ¾	inkl. automatischem Kondensatableiter UFM-D05*
ZAS0320 A	5300 l/min	G 1	inkl. automatischem Kondensatableiter UFM-D05*
ZAS0450 A	7500 l/min	G 1½	inkl. automatischem Kondensatableiter UFM-D10*
ZAS0750 A	12500 l/min	G 2	inkl. automatischem Kondensatableiter UFM-D10*
ZAS1100 A	18300 l/min	G 2	inkl. automatischem Kondensatableiter UFM-D10*

* Optional können andere Kondensatableiter angebaut werden



FCA

Endstellentrockner

für kleine Leistungsbereiche, kostengünstig trockene Druckluft für pneumatische Mess- und Regelsysteme oder aussenliegende Verbraucher. Drucktaupunkt -40° C, kein Energiebedarf

Technische Daten:

Max. Betriebsdruck: 16 bar
 Max. Betriebstemperatur: +1° C/+65° C
 Filtergehäuse: Aluminium-Druckguss
 mit Farbindikator, Regeneration der Trockenmittelpatrone durch Trocknung mit Heissluft oder im Ofen

Artikel-Nr.	Durchfluss ¹⁾	Leistung ²⁾	Gewinde	Gesamthöhe x Breite
FCA110CMS	25 l/min	32 m³	G ½	490 x 130 mm
FCA120CMS	41 l/min	54 m³	G ½	490 x 130 mm
FCA130CMS	66 l/min	95 m³	G ½	689 x 130 mm

¹⁾ bezogen auf 1 bar und 20° bei 7 bar Betriebsüberdruck, Eintrittstemperatur 20° C, Drucktaupunktreduzierung 30° C

²⁾ bezogen auf 20° C Eintrittstemperatur und 20% Beladungskapazität des Trockenmittels bezogen auf sein Eigengewicht



EFST



FCA90-130

Ersatz-Trockenmittelpatrone und Farbindikator zu Endstellentrockner MDK

Artikel-Nr.	Ausführung
EFST 110 CMS	Ersatzpatrone passend zu FCA110CMS
EFST 120 CMS	Ersatzpatrone passend zu FCA120CMS
EFST 130 CMS	Ersatzpatrone passend zu FCA130CMS
FCA90-130	Farbindikator passend zu FCA110CMS-130CMS, nicht wiederverwendbar. Muss zusammen mit Patrone gewechselt werden.



LD 450

LD 500

Leckagesuchgeräte

Leckagen im Leitungssystem sind bei einem grossen Teil der Druckluftnetze die bedeutendste Verlustquelle. Untersuchungen zeigen, dass 25 bis 60% der erzeugten Druckluft über Leckagen verloren geht. Zur schnellen und einfachen Suche von Leckagen an Armaturen und Rohrleitungen eignet sich der Leckagedetektor «LD 450 oder LD 500».

- Findet kleinste Druckluftleckagen auf grosse Distanz
- Auch während des normalen Arbeitsbetriebes
- Leckagen wahrnehmbar im schalldichten Kopfhörer
- Damit lässt sich das Leck genauer lokalisieren
- Integrierter Li-ION Akku mit Tiefenentladungsschutz
- Integrierter Laserpointer unterstützt bei der Ortung

Nur LD 500

- Visualisierung auf integrierter Kamera
- Erstellen eines Leckagenprotokolls
- Anzeige der Leckagemenge in l/min und CHF/Jahr

Artikel-Nr.	Bezeichnung	Stromversorgung	Besonderes
LD 450	Set-Ultraschalldetektor LD 450	Akku	Mit Display
LOCATOR-Miete	LD 400 / 450, Miete für 1 Woche	Akku	Mit Display
LD 500	Set-Ultraschalldetektor LD 500	Akku	Mit Kamera
LD 500-Miete	LD 500, Miete für 1 Woche	Akku	Mit Kamera

Taupunktmessgeräte

Hohe Qualitätsstandards in der Produktion erfordern moderne Druckluftanlagen und kontinuierliche Feuchtigkeitsüberwachung, um Produktionsstillstand oder Qualitätseinbussen zu vermeiden. Auch wenn ein Kältetrockner scheinbar in Ordnung ist, kann durch defekte Kondensatableiter, kurzzeitige Überlastung oder Überflutung, korrodierte Wärmetauscherrohre etc. die Feuchtigkeit im Druckluftnetz ansteigen. Mit präzisen Messgeräten kann der Taupunkt laufend überwacht, und damit die Prozess-Sicherheit gewährleistet werden

Taupunktsensor FA 500-SET

- Taupunktsensor mit integriertem Display.
- Messkammer mit Abströmdrossel und Stecknippel
- Steckernetzteil

Taupunkt-Überwachung DS 52

Das Taupunkt-Set ist ab Werk bereits steckerfertig verdrahtet. Die Alarmwerte können frei eingestellt werden.

- DS 52 LED-Prozess-Anzeige im Wandgehäuse
- FA 510 Taupunktsensor
- Standardmesskammer bis 16bar
- Anschlussleitung 5m



FA 500-SET



DS 52-06005120



Alarmsäule

Artikel-Nr.	Bezeichnung	Min. Temp. °C	Max. Temp. °C	Anschluss	Masse L x B x H cm
FA 500-SET	Taupunktsensor-Set für Kältetrockner	-20	+50	ARO 210	8 x 8 x 21
DS 52-06005120	Taupunktüberwachung, für Kältetrockner	-20	+50	G ½	12 x 10 x 10
DS 52-06005100	Taupunktüberwachung, für Adsorptionstrockner	-80	+20	G ½	12 x 10 x 10

Zubehör für DS 52, inkl. Hupe und Dauerlicht:

DS 52-Z5000003 Alarmsäule an Wandbefestigung montiert.

DS 52-Z5000004 Alarmsäule für externe Montage, mit 5m Kabel

Technische Datenblätter und weitere Informationen stellen wir Ihnen gerne auf Anfrage zur Verfügung.



VA 500...



VA 520...



VA 525...



Steckernetzteil



DS 400

Verbrauchsmessgeräte / Verbrauchszähler

Neue, preiswerte Verbrauchszähler haben einen vernachlässigbaren Druckverlust und eine hohe Messgenauigkeit auch im unteren Messbereich (ideal zur Leckagemessung). Sie können stationär im Leitungsnetz oder mit Schnellkupplungen in den Zuleitungsschlauch von Maschinen integriert werden. Der Einbau ist einfach, schnell und kostengünstig.

Beim Betrieb der Messgeräte über das Steckernetzteil können die aktuellen Messdaten direkt am Sensor abgelesen werden.

Mittels Bildschirmschreiber lassen sich die Messdaten grafisch darstellen und über den PC oder ein bestehendes Leitsystem weiter verarbeiten

Artikel-Nr.	Bezeichnung	Min. Durchfluss	Max. Durchfluss	Son-den-länge	Max. Durchflussgeschwind.	Innen-durch-messer	Span-nung	Anschluss	Masse L x B x H
		m ³ /h	m ³ /h	mm	m/s	Ø mm	V		cm
VA 500	Sonde Standard			220	93		24	G ½	7x8x410
VA 500-Z6955003	Sonde Max-Vers.			220	185		24	G ½	7x8x410
VA 520-1/4	Messstrecke ¼"	0,1	6,3		185	8,9	24	R ¼	20x8x18
VA 520-1/2	Messstrecke ½"	0,2	90		185	16,1	24	R ½	30x8x18
VA 520-3/4	Messstrecke ¾"	0,3	175		185	21,7	24	R ¾	48x8x18
VA 520-1	Messstrecke 1"	0,5	290		185	27,3	24	R 1	48x8x19
VA 520-1 1/4	Messstrecke 1¼"	0,7	530		185	36,0	24	R 1 ¼	48x8x19
VA 520-1 1/2	Messstrecke 1½"	1	730		185	41,9	24	R 1 ½	48x8x19*
VA 520-2	Messstrecke 2"	2	1195		185	53,1	24	R 2	48x8x20*

* Achtung: Verkürzte Einlaufstrecke. Bauseits auf empfohlene Mindesteinlaufstrecke (Länge = 15x Innendurchmesser) achten!

Messstrecke mit integriertem Drucksensor 0 bis 16 bar

VA 525-1/4	Messstrecke ¼"	0,1	6,3		185		24	G ¼	14x6x11
VA 525-1/2	Messstrecke ½"	0,2	90		185		24	G ½	14x6x11
VA 525-3/4	Messstrecke ¾"	0,3	175		185		24	G ¾	14x6x11
VA 525-1	Messstrecke 1"	0,5	290		185		24	G 1	14x6x11
VA 525-1 1/2	Messstrecke 1½"	1	730		185		24	G 1 ½	14x8x14
VA 525-2	Messstrecke 2"	2	1195		185		24	G 2	14x8x14

Messstrecke für Vakuum mit integriertem Drucksensor 10 bis 2'000 mbar (abs.)

VA 525-1/4-V	Messstrecke ¼"	0,1	6,3		185		24	G ¼	14x6x11
VA 525-1/2-V	Messstrecke ½"	0,2	90		185		24	G ½	14x6x11
VA 525-3/4-V	Messstrecke ¾"	0,3	175		185		24	G ¾	14x6x11
VA 525-1-V	Messstrecke 1"	0,5	290		185		24	G 1	14x6x11
VA 525-1 1/2-V	Messstrecke 1½"	1	730		185		24	G 1 ½	14x8x14
VA 525-2-V	Messstrecke 2"	2	1195		185		24	G 2	14x8x14

Zubehör für VA 500 / 520 / 525

VA 520-05540109	Steckernetzteil für VA/FA 5xx, 230VAC>24VDC	230
VA 520-05530104	Anschlussleitung für VA/FA, 5m	24
VA 520-05530105	Anschlussleitung für VA/FA, 10m	24
VA 520-Z6955006	Ethernet Schnittstelle	

Bildschirmschreiber

Die Messwerte können mit dem Bildschirmschreiber grafisch dargestellt werden, und man hat alle relativen Messgrößen auf einen Blick.

Mit der Option „Integrierter Datenlogger“ werden die Messwerte laufend aufgezeichnet.

Über die Software „CS Soft Basic“ lassen sich die Messwerte am PC aufbereiten und grafisch darstellen. Zusätzliche Sensoreingänge und Schnittstellen (RS485, Ethernet, Modbus RTU) lassen sich optional mitbestellen. Somit lassen sich die Messdaten auch in bestehende Leitsysteme integrieren und überwachen

Artikel-Nr.	Bezeichnung
DS 400	Bildschirmschreiber mit 2 Sensoreingängen Digital
Optional für Bildschirmschreiber:	
DS 400-Z5004002	Integrierter Datenlogger
DS 400-Z5004003	Sensoreingang 3 + 4 für Digitalsensoren
DS 400-Z5004004	Schnittstelle RS485, Ethernet, Modbus RTU
05547040	CS Soft Basic für Datenauswertung
05548040	CS Basic für Datenauswertung

Technische Datenblätter und weitere Informationen stellen wir Ihnen gerne auf Anfrage zur Verfügung.

Öl-Wasser-Trenner für ölhaltiges Kondensat

Öl-Wasser-Trenner = Innovativer Umweltschutz

Beim Verdichten von Druckluft mit ölgeschmierten Kompressoren entsteht ölhaltiges Kondensat. Bei einer Kompressoranlage mit 30 kW Antriebsleistung und einem nachgeschalteten Druckluft-Kältetrockner fallen pro Stunde bis zu 4 Liter Kondensat an. Das ergibt bei Einschicht-Betrieb ca. 8 m³ ölhaltiges Kondensat im Jahr. Das Kondensat muss als Sonderabfall entsorgt werden. Es darf ohne Aufbereitung nicht in die Kanalisation abgeleitet werden, da der Ölgehalt den zurzeit zulässigen Grenzwert von 20 mg pro Liter Wasser um das Mehrfache überschreitet. Mit dem Öl-Wasser-Trenner wird das Kondensat soweit aufbereitet, dass es in die Kanalisation abgeleitet werden kann. Die gesättigten Filter werden über die Kehrichtverbrennung entsorgt. Je nach Grösse Ihrer Kompressoranlage bietet sich eine der folgenden Kondensat-Aufbereitungen an:

Funktion SEPREMIUM: das Kondensat wird unter Druck oder drucklos in die Entlüftungskammer eingeleitet. Die beigemischte Luft wird über ein Schaumstoffpad abgeleitet. Das Öl wird durch das weisse Filterelement aufgenommen. Das gereinigte Kondensat fliesst anschliessend durch einen Aktivkohlefilter, wo restliche Öltröpfchen gebunden werden und wird danach über den Kondensatauslass abgeleitet. Um ein Überfluten zu vermeiden, soll das Kondensat mittels automatischem Kondensatableiter eingeleitet werden.

Vorteile: einfacher und schneller Filterwechsel, keine Bildung von schmutzigen Ölschichten, Testhahn und Testset zur Wasserprüfung.

Material: recyclingfähiges PE-Gehäuse.

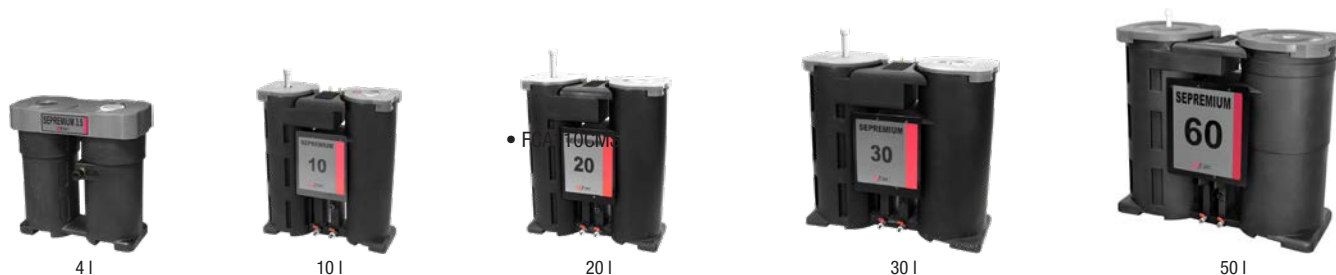

Technische Daten	Artikel-Nr. OWT 9603	Artikel-Nr. OWT 9610	Artikel-Nr. OWT 9620	Artikel-Nr. OWT 9630	Artikel-Nr. OWT 9660
	Sepremium 3.5	Sepremium 10	Sepremium 20	Sepremium 30	Sepremium 60
Verdichterleistung ¹⁾ Schrauben- oder Kolbenverdichter	3500 l/min	10000 l/min	20000 l/min	30000 l/min	60000 l/min
Ölaufnahmekapazität des weissen Filterelements	4 Liter	10 Liter	20 Liter	30 Liter	50 Liter
Anzahl Aktivkohlefilter	1	1	1	1	2
Anschluss Kondensateinlass	1x G ½	2x G ½	2x G ½	2x G ½	2x G ½
Anschluss Wasserauslass	G ½	G 1	G 1	G 1	G 1
Testventil	ja	ja	ja	ja	ja
Abmessungen in cm					
A (Breite)	37	65	78	97	116
B (Tiefe)	24	24	31	38	48
C (Höhe)	39	75	90	90	104
Auslaufhöhe	21	47	56	56	70
Gewicht mit Filter (ungefüllt)	5,5 kg	17 kg	29 kg	42,5 kg	74 kg

¹⁾ Für Polyglycol-Anwendungen oder grössere Leistungen verlangen Sie bitte eine Beratung.

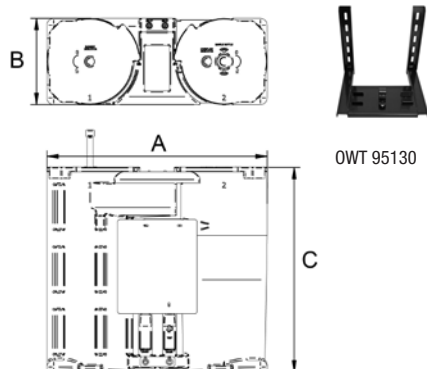

Anschluss-Set und Wandkonsole

10 m PA-Schlauch, A 1967.01, 1 Y-Stück MR 370808, 4 Verschraubungen MR 120814, 3 Reduktionen A 2093-N

Artikel-Nr.	Ausführung
OWT 81.9509.10	Anschluss-Set für max. 4 Kondensat-Zuleitungen
OWT 95130	Wandkonsole, schwarz lackiert, passend zu OWT 9603

Wartungsteile

Servicepack aus je einem Vorfilterelement und einem Aktivkohleelement

Artikel-Nr.	Bezeichnung
OWT 96039	Servicepack für Sepremium 3.5
OWT 96109	Servicepack für Sepremium 10
OWT 96209	Servicepack für Sepremium 20
OWT 96309	Servicepack für Sepremium 30
OWT 96609	Servicepack für Sepremium 60

Druckluft verteilen

Mit unserem Druckluft-Rohrleitungssystem und dem umfangreichen Zubehörprogramm haben wir die richtigen Produkte für die Verteilung der Druckluft. Wir führen alle gängigen Kupplungssysteme und planen, optimieren und passen Ihr Druckluftnetz an. Bei bestehenden Leitungen und Armaturen zeigen wir Ihnen mittels Suche und Behebung der Leckagen das Energie-Einsparpotential auf.



Unsere Dienstleistungen Ihr Mehrwert

Produkte- und Anwendungsschulungen

Beratung durch fachkundige Spezialisten

Überprüfung der Druckluftnetze und
Armaturen auf teure Leckagen

Vormontage von Rohrleitungskomponenten

Montage von Druckluftleitungen

Ablängen und Konfektionieren von
Schläuchen

Grosse Auswahl an Druckluftkupplungen –
auch in Sonderausführungen

Sortiment ab Lager lieferbar –
heute bestellt, morgen geliefert



Druckluftbehälter



Luft-Akku Tragbarer Druckluftbehälter

Normalzubehör: Stecknippel ARO 210 und Rückschlagventil am Lufteingang. Manometer für Füllstand, Sicherheitsventil und Ablassventil. Druckregler mit Manometer und Schnellkupplung Baureihe ARO 210 am Luftausgang.

Artikel-Nr.	Inhalt Liter	max. Druck bar	Masse mm	Gewicht kg
K 3046.01	20	10	490 x 260 x 360	10

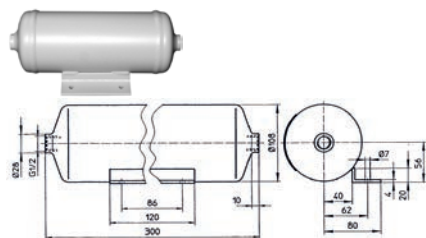

Kleinbehälter ohne Kondensatablass

Stahl, innen und aussen lackiert RAL 7035, mit 2 Muffen G 1/2 und angeschweisstem Befestigungswinkel.

Artikel-Nr.	Inhalt Liter	max. Druck bar	Masse Ø mm	Gewicht kg
K 3043	2	16	108 x 300	3,2

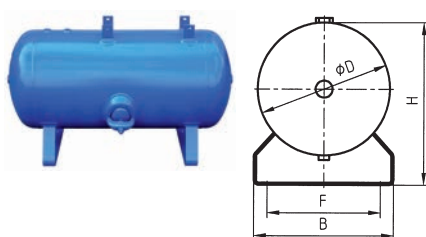

Druckluftbehälter – nach Druckbehälterrichtlinie 2014/29/EU

Bei Einsatz ausserhalb des EG-Raumes sind die länderspezifischen Vorschriften vorgängig abzuklären! Diese Behälter sind in der Schweiz nicht prüfpflichtig durch SVTI / SUVA. Horizontale oder vertikale Bauart mit Füßen und Muffen, ohne Armaturen. Behälter ab 200 Liter sind mit einem ovalen Handloch Ø 100x150 mm versehen. K 3041.07-Z ohne Handloch. Armaturensätze auf Anfrage.

Oberflächenschutz:

2–100 l: innen 2K-Einbrennlack RAL 3009, aussen 2K-Decklack RAL 7035
150–270 l: innen 2K-Einbrennlack RAL 3009, aussen Decklack RAL 5017-struktur
Z: innen + aussen feuerverzinkt

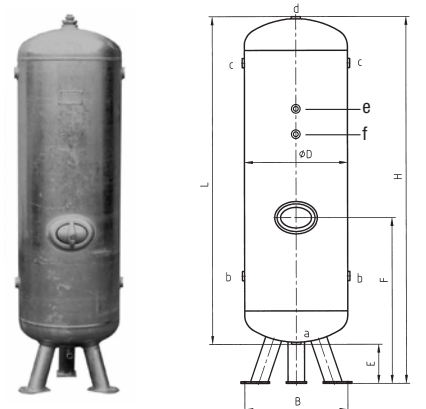
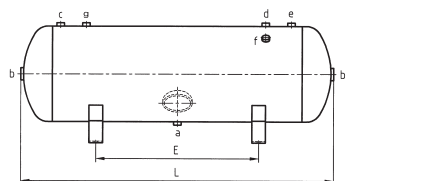

Artikel-Nr.	Inhalt Liter	max. Druck bar	Abmessungen mm													Gewicht kg	
			L	B	H	D	E	F	a	b	c	d	e	f	g		
horizontal																	
K 3044.02	7	11	395	200	221	166	150	150	1/2	1/2 ⁵⁾	-	1/2	-	-	-	-	4,9
K 3020	15	11	530	200	258	206	280	150	3/8	1	-	1/2	-	1/2	-	-	9,1
K 3021	25	11	616	258	308	246	350	180	3/8	1	-	1/2	-	1/2	-	-	12,4
K 3022	40	11	730	258	343	276	400	180	1/2	1	-	1/2	-	1/2	-	-	14,5
K 3023	50	11	880	350	370	300	450	250	1/2	1	1/2	-	-	-	-	3/4	24,0
K 3024 ³⁾	50	16 ¹⁾	880	340	433	300	450	250	1/2	1	1/2	3/4	-	-	-	-	27,0
K 3025	100	11	1152	370	430	350	600	300	1/2	1	1/2	-	1/2	-	-	3/4	37
K 3026.01 ³⁾	150	11 ²⁾	1124	425	609	427	700	300	1/2	1	-	1/2	1/2	1/2	-	-	54,0
K 3028.01	200	11 ²⁾	1130	500	685	500	700	380	1/2	1	-	1/2	1/2	1/2	-	-	79,0
K 3029.01	200	15 ²⁾	1136	500	685	500	700	380	1/2	1	-	1/2	1/2	1/2	-	-	88,0
K 3030.05-Z	270	11	1564	500	630	500	850	380	1/2	1	1/2	3/4	3/4	-	-	-	108,0
K 3031	270	11 ²⁾	1146	600	804	600	600	480	1/2	1	-	1/2	1/2	1/2	-	-	108,0
vertikal																	
K 3040.05-Z	200 ⁷⁾	15	1585	475	1775	450	190	785	1 ⁴⁾	1	1	2	-	-	-	-	102,0
K 3041.06-Z	270 ⁷⁾	11	1590	500	1780	500	190	800	1 ⁴⁾	1	2	2	-	-	-	-	108,0
K 3041.07-Z	270	11	1605	420	1780	500	175	-	2 ⁴⁾	1	1	2	3/8	3/8	-	-	67,0

1) mit Konsole 500x200 mm 2) mit 4 Laschen 70 mm (Konsole auf Anfrage) 3) auch für Vakuum geeignet
4) reduziert auf 1/2 5) nur auf einer Seite 6) 1 x 1" und 1 x 2" Anschluss 7) Handloch

Druckluftbehälter nach SVTI

Vertikale Bauart mit Füßen, Stahl, feuerverzinkt, nach Druckgeräterichtlinie 2014/68/EU / EG-AD2000 und nach SVTI/SUVA zugelassen.

Artikel-Nr.	Inhalt Liter	max. Druck bar	Masse Ø mm	Gewicht kg	Artikel-Nr.	Inhalt Liter	max. Druck bar	Masse Ø mm	Gewicht kg
K 3049-Z	500	11	600x1935	150	K 3055-Z ⁷⁾	1500	16	1000x2250	500
K 3050-Z	750	11	750x2005	200	K 3057-Z ⁷⁾	2000	11	1100x2470	500
K 3053.01-Z	950	10,5	800x2320	315	K 3058-Z ⁷⁾	2000	16	1100x2470	620
K 3052-Z ⁷⁾	1000	16	800x2245	380	K 3060-Z ⁷⁾	3000	11	1250x2760	660
K 3054-Z ⁷⁾	1500	11	1000x2200	410					

– Weitere Behälter auf Anfrage erhältlich

⁷⁾ Bagruppenabnahme erforderlich



Auslegungsdaten für Druckluft-Rohrleitungen

Bei der Dimensionierung der Druckluft-Rohrleitung sind folgende Punkte von besonderer Wichtigkeit:

- Die richtige Planung Ihres Netzes hat einen direkten Einfluss auf die Leistung Ihrer Maschinen und Werkzeuge. Suchen Sie den richtigen Durchmesser unter Berücksichtigung des gewünschten Volumenstroms und zulässigen Druckabfalls aus.
- Ein Druckabfall von 6 auf 5 bar reduziert die Leistung Ihrer Maschinen und Werkzeuge um bis zu 27 %. Wird zum Ausgleich des Druckabfalles der Verdichtungsdruck um 1 bar erhöht, ergeben sich um 10% höhere Kosten für die Antriebsenergie.
- Für die Dimensionierung einer Ringleitung ist die halbe Nennlänge der gesamten Ringleitung anzurechnen. Rohrleitungsarmaturen werden in der Regel mit Ersatzrohrleitungslängen angerechnet.
- Die Auslegungstabellen geben jeweils den Aussendurchmesser der Druckluft-Rohre an und beziehen sich auf Ringleitungen. Soll eine Stichleitung als Hauptleitung installiert werden, sollte der Rohrleitungsdurchmesser um eine Dimension grösser gewählt werden.
- Zum Unterbrechen der Druckluftzufuhr im Leitungsnetz empfehlen wir den Einbau von Kugelhähnen. Zudem empfehlen wir am Ende einer Stichleitung die Montage eines Kondensatsammlers.

Ringleitung mit Aluminium-Rohren

Liefermenge des Kompressors	Länge	25 m	50 m	75 m	100 m	150 m	200 m	250 m	300 m	400 m	500 m	750 m	1000m
	100 l/min	15	15	15	15	15	15	15	15	15	18	18	18
200 l/min	15	15	15	15	15	15	18	18	18	18	18	22	22
300 l/min	15	15	15	18	18	18	18	18	18	22	22	22	22
400 l/min	15	15	18	18	18	18	18	22	22	22	28	28	28
500 l/min	15	18	18	18	18	22	22	22	28	28	28	28	28
1000 l/min	18	18	22	22	22	22	22	28	28	28	28	40	40
1500 l/min	22	22	22	22	28	28	28	28	40	40	40	40	40
2000 l/min	22	22	28	28	28	28	28	40	40	40	40	40	40
3000 l/min	28	28	28	28	40	40	40	40	40	40	40	40	40
4000 l/min	28	28	40	40	40	40	40	40	40	40	40	40	40
5000 l/min	28	40	40	40	40	40	40	40	40	40	40	50	50
6000 l/min	40	40	40	40	40	40	40	40	50	50	50	50	50
8000 l/min	40	40	40	40	40	40	40	50	50	50	50	50	63
10000 l/min	40	40	40	40	40	50	50	50	50	63	63	63	63
12000 l/min	40	40	50	50	50	50	50	63	63	63	63	63	63
15000 l/min	40	50	50	50	50	63	63	63	63	63	63	63	63
20000 l/min	50	50	50	63	63	63	63	63	63	63	>63	>63	>63

Betriebsüberdruck 7 bar, Delta P (max.) 0,2 bar, Strömungsgeschwindigkeit (max.) 10 m

Druckluft verteilen

Ringleitung mit Kunststoff-Rohren (PA)

Liefermenge des Kompressors	Länge	25 m	50 m	75 m	100 m	150 m	200 m	250 m	300 m	400 m	500 m	750 m	1000m
	100 l/min	12	12	12	12	15	15	15	15	18	18	18	18
200 l/min	12	15	15	15	15	18	18	18	18	18	22	22	22
300 l/min	15	15	15	18	18	18	22	22	22	22	22	22	22
400 l/min	15	15	18	18	18	18	22	22	22	28	28	28	28
500 l/min	15	18	18	22	22	22	22	28	28	28	28	28	28
1000 l/min	18	18	22	22	22	22	28	28	28	28	28	28	-
1500 l/min	22	22	22	22	28	28	28	28	-	-	-	-	-
2000 l/min	22	22	28	28	28	28	-	-	-	-	-	-	-
3000 l/min	28	28	28	28	-	-	-	-	-	-	-	-	-
4000 l/min	28	28	-	-	-	-	-	-	-	-	-	-	-

Betriebsüberdruck 7 bar, Delta P (max.) 0,2 bar, Strömungsgeschwindigkeit (max.) 10 m



Stecken oder klemmen - Alles aus einer Hand

Für 12 bis 28 mm Rohrdurchmesser: das einmalige Rohrleitungs-Stecksystem «Klick und fertig».

- Einfacher geht es nicht. Höchste Sicherheit bis 15 bar Druck durch bruchsichere Metallfittings.
- Spart Zeit durch einfachste Montage – ohne Sonderwerkzeuge, ohne grosse Vorbereitungen.
- Kein Gewindeschneiden, kein Schweißen, kein Lötten, kein Kleben, dadurch keine Wartezeiten.
- Die Verbindung ist sofort dicht und belastbar bis 15 bar.
- Korrosionsbeständige Fittings und glatte, wartungsfreie Innenwände der Rohrleitungen.
- Minimale Druckverluste durch dauerhaft vollen Luftdurchgang und optimale Strömungsverhältnisse.
- Keine Energieverluste.
- Kostensparend, da jederzeit wieder lösbar für Änderungen oder Erweiterungen.



Für 40 bis 63 mm Rohrdurchmesser: das Messing-Klemmringsystem.

- Kann mit wenig Aufwand verlegt werden.
- Kein Gewindeschneiden, kein Schweißen, kein Lötten, kein Kleben, dadurch keine Wartezeiten.
- Die Verbindung ist sofort dicht und belastbar bis 15 bar.
- Korrosionsbeständige Fittings und glatte, wartungsfreie Innenwände der Rohrleitungen.
- Minimale Druckverluste durch dauerhaft vollen Luftdurchgang und optimale Strömungsverhältnisse.
- Keine Energieverluste.
- Kostensparend, da jederzeit wieder lösbar für Änderungen oder Erweiterungen.

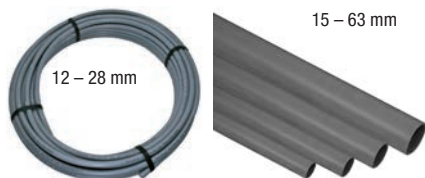

Ab der Rolle oder von der Stange

- Von 12 bis 28 mm Rohrdurchmesser wahlweise Kunststoffrohre ab Rolle oder starre Alu-Rohre, pulverbeschichtet und 6 m lang.
- Von 40 bis 63 mm starre Alu-Rohre, pulverbeschichtet und 6 m lang.
- Kunststoff- und Alu-Rohre sind innen glatt und korrosionsbeständig.
- Beste Durchflusseigenschaften und damit geringste Druckverluste.
- Geringes Gewicht, dadurch einfache Montage – keine teuren Haltevorrichtungen.



Variabel und untereinander kombinierbar

Ob Stecksystem oder Messing-Klemmringsystem – ob Kunststoff- oder Alu-Rohr – alles ist untereinander kombinierbar.

- Garantiert beliebige Änderungen oder Erweiterungen.
- Messing-Klemmringsystem mit Alu-Rohr bis 63 mm für Transportleitungen mit grossem Luftdurchfluss.
- Stecksystem bis 28 mm für die Unterverteilung und Stichleitungen an den Endverteiler beim Arbeitsplatz.
- Kunststoffrohre eignen sich bestens für den Einzug in Schutzrohre oder zum Verlegen in Kabeltrassen und in Kabelkanälen.



Allgemeine Spezifikationen – Technische Daten

Polyamid-Rohr PA 11/12

- Farbe: grau (Ausnahme Rohrdurchmesser 12 mm: blau oder schwarz)
- Standard-Rollenlänge: 25 m
- Ausgelegt: für Druckluft aufbereitet oder ölfrei, Vakuum und inerte Gase wie Stickstoff
- Korrosionsbeständig: weitgehend beständig gegen Öl, Fett, Säure, Salz und Lauge
- Betriebsdruck: max. 15 bar bei Einsatztemperatur +20° C
- Unterdruck: 0,13 bar absolut
- Temperaturgrenzen: -10° C / +40° C
- Öl- und Fettfrei, Silikonfrei
- Resistent gegen indirekte UV-Einstrahlung



Alu-Rohr EN AW-6060 T6, gezogen

- Farbe: grau pulverbeschichtet
- Standard-Rohrlänge 6 m
- Ausgelegt für Druckluft aufbereitet oder ölfrei, Vakuum und inerte Gase wie Stickstoff
- Korrosionsbeständig
- Betriebsdruck: max. 10 - 16 bar bei Einsatztemperatur +20° C
- Unterdruck: 0,13 bar absolut
- Temperaturgrenzen: -20° C / +70° C
- Öl- und Fettfrei, Silikonfrei
- Resistent gegen direkte UV-Einstrahlung

Werkstoffe

Stecksystem

- Fittingkörper CR-Messing CW602N oder Rotguss CC491K (DIN 50930-6)
- Abdichtung: O-Ring EPDM

Messing Klemmringsystem

- Fittingkörper und Überwurfmutter Messing CW617N
- Abdichtung: O-Ring EPDM

Sicherheits- und Montageanweisungen

Die anwenderfreundliche Konzeption des Druckluft-Rohrleitungssystems erlaubt eine einfache Montage und Demontage mit einem Mindestaufwand an Werkzeugen. Dies bewirkt eine beachtliche Zeit- und Kostenersparnis. Damit eine sichere und einwandfreie Installation gewährleistet ist, sind folgende Punkte zu beachten:

- Der Installateur muss sichere Arbeitstechniken anwenden und die Vorschriften zur Arbeitssicherheit einhalten.
- Installation, Betrieb und Wartung darf nur durch sachkundiges oder durch instruiertes Personal ausgeführt werden.
- Installations- und Wartungsarbeiten dürfen nur in drucklosem Zustand ausgeführt werden. Das System muss wirksam von allen Druckquellen getrennt sein.
- Die Grenzwerte gemäss den technischen Daten müssen eingehalten werden.
- Der Einbau in eine Bausubstanz (Bauschaum, Beton, Unterputz) ist zu vermeiden.
- Das Druckluftsystem darf nicht für die Befestigung anderer Komponenten und nicht zum Erden oder als Halterung für Elektroanlagen dienen.
- Die Rohrschellen müssen so montiert werden, dass sich das Rohr bei Längenausdehnungen verschieben kann und sich nicht verbiegt. Bei langen Strecken empfiehlt sich der Einbau von Ausdehnungsbogen.
- Es ist darauf zu achten, dass Schläuche und Rohre vor mechanischen Einwirkungen geschützt sind.
- Das Rohrleitungssystem nicht mit vibrierenden Anlagen verbinden. Falls nötig, müssen solche Verbindungen mit flexiblen Schläuchen ausgeführt werden.
- Alu-Rohre dürfen nicht verschweisst werden.
- Die Oberfläche von Rohren und Schläuchen vor der Montage auf Beschädigungen wie Kratzer, Dellen oder Riefen überprüfen.
- Für Reinigungsarbeiten keine Chemikalien oder Lösungsmittel verwenden.
- Darauf achten, dass bei der Montage keine Verunreinigungen (Schmutz, Späne vom Entgraten, etc.) ins Leitungssystem gelangen.
- Grundsätzlich sollten Druckluftleitungen so verlegt werden, dass anfallendes Kondensat an einem bestimmten Punkt gesammelt werden kann (Schwanenhals, Wasserabscheider, Wassersack). Besonders bei Installationen ohne Druckluftkältetrockner ist diesem Punkt grösste Beachtung zu schenken.
- Nach Fertigstellung und vor der Inbetriebnahme muss der Installateur sicherstellen, dass alle Tests und Kontrollen gemäss den Sicherheits- und Montageanweisungen durchgeführt wurden.
- Bei der Inbetriebnahme den Druck auf 1,5 bar ansteigen lassen und das System auf Leckstellen prüfen. Werden Fehler festgestellt, Druck ablassen, Problem beheben und Inbetriebnahme wiederholen. Sobald das System sicher ist, den Druck langsam und gleichmässig bis zum max. zulässigen Wert erhöhen. Wenn der volle Netzdruck erreicht ist, das gesamte Leitungsnetz noch einmal visuell untersuchen. Es muss fest montiert sein und darf keine losen Verbindungen oder Leckstellen aufweisen.

Installation und Demontage des Stecksystems 12 bis 28 mm

1. Rohr abschneiden

Polyamid- oder Alu-Rohr rechtwinklig und gratfrei abschneiden. Sicherstellen, dass keine scharfen Kanten, Riefen oder sonstige Beschädigungen vorhanden sind. Nötigenfalls entgraten und Späne sauber entfernen.

2. Bis zum Anschlag einschieben

Das Rohr leicht mit Seifenwasser oder Lecksucher benetzen und bis zum Anschlag einschieben. Das hörbare «Klick», wenn das Rohr auf den Rohranschlag trifft, zeigt an, dass Fitting und Rohr dauerhaft verbunden sind. Die Haltekralle aus Edelstahl sorgen für sicheren Halt und der O-Ring stellt eine permanente Abdichtung her.

Hinweis: Um eine Ringleitung zusammenzuführen ist eine Schiebemuffe ohne Rohranschlag zu verwenden.

3. Kontrolle

Durch Ziehen am Rohr sicherstellen, dass das Rohr einwandfrei sitzt.

4. Demontage

Überprüfen, ob das System drucklos ist. Anschliessend den Demontagering zurückdrücken (Demontagezange oder Demontageclip verwenden) und das Rohr entfernen.

Installation und Demontage des Messing-Klemmringsystems 40 bis 63 mm

1. Rohr abschneiden

Alu-Rohr rechtwinklig und gratfrei abschneiden. Sicherstellen, dass keine scharfen Kanten, Riefen oder sonstige Beschädigungen vorhanden sind. Nötigenfalls entgraten und Späne sauber entfernen.

2. Bis zum Anschlag aufschieben

Messing-Klemmringverschraubung demontieren und auf das Aluminiumrohr bis zum Anschlag aufschieben.

Dabei die Reihenfolge der Teile beachten!

Rohr 40 mm = Einschublänge 23 mm

Rohr 50 mm = Einschublänge 29 mm

Rohr 63 mm = Einschublänge 40 mm

Hinweis: Um eine Ringleitung zusammenzuführen ist eine Schiebemuffe ohne Rohranschlag zu verwenden.

Achtung! Bei Folgemontage oder Wiederverwendung muss ein neuer O-Ring und Klemmring verwendet werden.

3. Montage

Gewinde, Zwischenring und Klemmring leicht mit Seifenwasser oder Lecksucher benetzen. Darauf achten dass kein Wasser ins Innere des Rohres gelangt.

Überwurfmutter so fest anziehen, dass am Fitting kein Gewinde mehr sichtbar ist.

4. Demontage

Überprüfen, ob das System drucklos ist. Messing-Klemmringverschraubung demontieren und das Rohr entfernen.

Achtung! Bei Folgemontage oder Wiederverwendung muss ein neuer O-Ring und Klemmring verwendet werden.

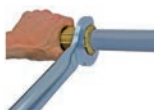

Druckluft-Rohrleitungssystem 12 – 28 mm

12 bis 28 mm – Einfach gut gesteckt: Sie haben es in der Hand

Nie war es so einfach und komfortabel, Druckluft-Rohrleitungssysteme bis 28 mm zu montieren. Das innovative Stecksystem aus Metall bedeutet grösste Sicherheit beim Arbeiten mit Druckluft und verbindet Rohrleitungen sicher miteinander – über Jahrzehnte. Wenn Sie das Stecksystem umrüsten oder erweitern wollen, können Sie es blitzschnell demontieren und sofort wieder verwenden – ohne Minderung der Qualität.

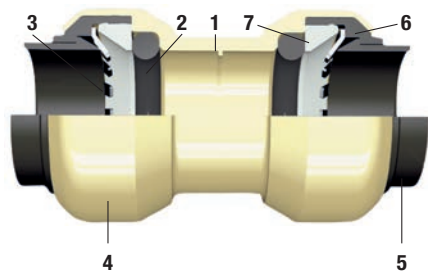

- 1 Rohranschlag: für den «Klick», wenn hier das Rohr anschlägt.
- 2 O-Ring: für absolute Dichtheit.
- 3 Haltekralle aus Edelstahl: Für längskraftschlüssigen und sicheren Halt des Rohrs.
- 4 Kompakter Metallkörper: für höchste Bruchsicherheit.

- 5 Demontagering: für eine einfache Trennung der Steckverbindung.
- 6 Stützhülse: für optimale Fixierung aller Bauteile an der richtigen Position.
- 7 Distanzscheibe: für passgenaue Zentrierung des Rohrs im Fitting – das schützt den O-Ring.



Polyamid-Rohr PA 11/12

Farbe grau (Ø 12 blau), Rollenware, Rollenlänge 25 m. UV-stabilisiert für Innen-Installation. Benzin- und ölbeständig, gut beständig gegen Frostschutzmittel. Temperaturgrenzen –10° C bis +40° C.

Achtung! Bei Aussen-Anwendungen oder Leitungen, welche direkter Sonneneinstrahlung ausgesetzt sind, wird die Verwendung von Alu-Rohren empfohlen.

Artikel-Nr.	Aussen-Ø x Wandstärke mm	max. Druck bei +20° C bar	Biegegrad mm	Artikel-Nr.	Aussen-Ø x Wandstärke mm	max. Druck bei +20° C bar	Biegegrad mm
A 1969.02 (blau)	12x1	12	150	49E 822 109	22x2	15	230
49E 815 109	15x1,5	15	170	49E 828 109	28x2,5	15	330
49E 818 109	18x2	15	220				



Alu-Rohr

Pulverbeschichtet grau, Stangenware, Stangenlänge 6 m. Kalibrierte Speziallegierung für Innen- und Ausseninstallation. Gut kombinierbar mit Polyamid-Rohr. Temperaturgrenzen –20° C bis +70° C. Lieferung in Originalstangen zu 6 m.

Artikel-Nr.	Aussen-Ø x Wandstärke mm	max. Druck bei +20° C bar	Artikel-Nr.	Aussen-Ø x Wandstärke mm	max. Druck bei +20° C bar
49E 815 205	15x1,5	14	49E 822 205	22x2	13
49E 818 205	18x1,5	16	49E 828 205	28x2	10



Flexibler Verbindungsschlauch, schwarz

Um Hindernisse zu umgehen, zum Auffangen von Vibrationen und Dehnungen bzw. Kontraktionen. Werkstoff: Synthetischer Gummi, innen NBR, aussen CR mit hochzugfester Stahldrahtgeflechtseinlage. Max. Temperatur: 100° C

Artikel-Nr.	Länge	Gewinde	Biegegrad	Innen-/Aussen-Ø	max. Druck
49E 2992	600 mm	R ½ AG	180 mm	12,7/20,1 mm	17,5 bar
49E 2992.01	1000 mm	R ½ AG	180 mm	12,7/20,1 mm	17,5 bar
49E 2993	700 mm	R ¾ AG	240 mm	19,0/27,3 mm	17,5 bar
49E 2993.01	1000 mm	R ¾ AG	240 mm	19,0/27,3 mm	17,5 bar
49E 2994	700 mm	R 1 AG	300 mm	25,4/35,1 mm	17,5 bar
49E 2994.01	1000 mm	R 1 AG	300 mm	25,4/35,1 mm	17,5 bar
49E 2995.01	1000 mm	R 1¼ AG	420 mm	31,8/43,3 mm	17,5 bar
49E 2995.02	1300 mm	R 1¼ AG	420 mm	31,8/43,3 mm	17,5 bar
49E 2996.01	1000 mm	R 1½ AG	500 mm	38,1/49,7 mm	17,5 bar
49E 2996.02	1300 mm	R 1½ AG	500 mm	38,1/49,7 mm	17,5 bar
49E 2997.01	1000 mm	R 2 AG	630 mm	50,8/63,1 mm	17,5 bar
49E 2997.02	1300 mm	R 2 AG	630 mm	50,8/63,1 mm	17,5 bar



Einschraub-Steckverbinder mit Aussengewinde

Artikel-Nr.	Aussengewinde	Rohr-Aussen-Ø mm	Artikel-Nr.	Aussengewinde	Rohr-Aussen-Ø mm
MR 121212	G ½	12	49E 822 334	G ¾	22
49E 815 335	G ½	15	49E 822 335	G ½	22
49E 818 334	G ¾	18	49E 828 335	G 1	28
49E 818 335	G ½	18			



Aufschraub-Steckverbinder mit Innengewinde

Artikel-Nr.	Innen gewinde	Rohr-Aussen-Ø mm	Artikel-Nr.	Innen gewinde	Rohr-Aussen-Ø mm
49E 815 333	G ½	15	49E 822 332	G ½	22
49E 818 332	G ½	18	49E 822 333	G ¾	22
49E 818 333	G ¾	18	49E 828 333	G 1	28



Steckverbinder gerade

Artikel-Nr.	Rohr-Aussen-Ø mm	Artikel-Nr.	Rohr-Aussen-Ø mm
MR 260012	12	49E 822 337	22
49E 815 337	15	49E 828 337	28
49E 818 337	18		



Schiebemuffe ohne Rohranschlag, um bei Ringleitungen den Ring zu schliessen

Artikel-Nr.	Rohr-Aussen-Ø mm	Artikel-Nr.	Rohr-Aussen-Ø mm
49E 822 352	22	49E 828 352	28



Reduzier-Steckverbinder

Artikel-Nr.	Rohr-Aussen-Ø mm	Artikel-Nr.	Rohr-Aussen-Ø mm
49E 822 351	22-18	49E 828 341	28-22
49E 828 340	28-18		



Winkel-Steckverbinder Rohr-Rohr

Artikel-Nr.	Rohr-Aussen-Ø mm	Artikel-Nr.	Rohr-Aussen-Ø mm
MR 180012	12	49E 822 338	22
49E 815 338	15	49E 828 338	28
49E 818 338	18		



Winkel-Steckverbinder 45° Rohr-Rohr

Artikel-Nr.	Rohr-Aussen-Ø mm	Artikel-Nr.	Rohr-Aussen-Ø mm
49E 812 355	12	49E 822 355	22
49E 815 355	15	49E 828 355	28
49E 818 355	18		



Winkel-Steckverbinder 45° Rohr-Anschlusschülse

Artikel-Nr.	Rohr-Aussen-Ø mm	Artikel-Nr.	Rohr-Aussen-Ø mm
49E 812 356	12	49E 822 356	22
49E 815 356	15	49E 828 356	28
49E 818 356	18		



Winkel-Steckverbinder 90° Rohr-Anschlusschülse

Artikel-Nr.	Rohr-Aussen-Ø mm	Artikel-Nr.	Rohr-Aussen-Ø mm
49E 812 357	12	49E 822 357	22
49E 815 357	15	49E 828 357	28
49E 818 357	18		

TIPP

Wir führen auch ein Rohrleitungssystem aus Edelstahl.
Bitte fragen sie uns bei Bedarf an.



Druckluft-Rohrleitungssystem 12 – 28 mm



Winkel-Einschraub-Steckverbinder 90° mit Aussengewinde

Artikel-Nr.	Aussen- gewinde	Rohr-Aussen-Ø mm	Artikel-Nr.	Aussen- gewinde	Rohr-Aussen-Ø mm
49E 815 336	R ½	15	49E 822 336	R ¾	22
49E 818 336	R ½	18	49E 828 336	R 1	28



Winkel-Aufschraub-Steckverbinder 90° mit Innengewinde

Artikel-Nr.	Innen- gewinde	Rohr-Aussen-Ø mm	Artikel-Nr.	Innen- gewinde	Rohr-Aussen-Ø mm
49E 815 358	G ½	15	49E 822 358	G ¾	22
49E 818 358	G ½	18	49E 828 358	G 1	28



Luftabgang-Winkel-Steckverbinder 90°

für 1 Abgang, Wand- oder Deckenmontage (Befestigung mit 3 Schrauben).

Artikel-Nr.	Innen- gewinde	Rohr-Aussen-Ø mm	Artikel-Nr.	Innen- gewinde	Rohr-Aussen-Ø mm
49E 812 360	G ½	12	49E 822 360	G ¾	22
49E 815 360	G ½	15			



T-Steckverbinder egal und reduziert

Artikel-Nr.	Rohr-Aussen-Ø mm	Artikel-Nr.	Rohr-Aussen-Ø mm
MR 230012	12	49E 822 328	22-10-22
49E 815 339	15	49E 822 330	22-15-22
49E 818 339	18	49E 822 331	22-18-22
49E 822 339	22	49E 828 330	28-18-28
49E 828 339	28	49E 828 329	28-22-22
		49E 828 331	28-22-28



T-Steckverbinder mit Innengewinde

Artikel-Nr.	Innen- gewinde	Rohr-Aussen-Ø mm	Artikel-Nr.	Innen- gewinde	Rohr-Aussen-Ø mm
49E 818 345-V1	G ½	18	49E 822 341	G ¾	22
49E 822 340	G ½	22	49E 828 345-V1	G 1	28



Blindkappe einfache Verschlussmöglichkeit für Rohrleitungen

Artikel-Nr.	Rohr-Aussen-Ø mm	Artikel-Nr.	Rohr-Aussen-Ø mm
49E 815 314	15	49E 822 314	22
49E 818 314	18	49E 828 314	28



Verschlusszapfen Alu

Artikel-Nr.	Rohr-Aussen-Ø mm	Artikel-Nr.	Rohr-Aussen-Ø mm
MR 290012	12	49E 822 315	22
49E 815 315	15	49E 828 315	28
49E 818 315	18		



Kugelhahn mit Haltewinkel inkl. beidseitigem Steckverbinder

Artikel-Nr.	Rohr-Aussen-Ø mm	Artikel-Nr.	Rohr-Aussen-Ø mm
49E 812 350	12	49E 822 350	22
49E 815 350	15	49E 828 350	28
49E 818 350	18		

Druckluft-Rohrleitungssystem 12 – 28 mm



Mantelrohr

Farbe grau, Stangenware, Stangenlänge 3 m. Zum Schutz des Polyamid-Rohres oder für die gerade Verlegung kann dieses in das Mantelrohr eingezogen werden.

Artikel-Nr.	Ø mm	Artikel-Nr.	Ø mm
49E 817 000	16,9/20,0	49E 824 000	27,8/32,0
49E 819 000	21,4/25,0		



Verbindungsmuffe für Mantelrohr

Artikel-Nr.	Ø mm	Artikel-Nr.	Ø mm
49E 817 001	20,0	49E 824 001	32,0
49E 819 001	25,0		



Rohrklemme für Mantelrohr

Artikel-Nr.	Ø mm	Artikel-Nr.	Ø mm
49E 817 002	20,0	49E 824 002	32,0
49E 819 002	25,0		



Rohrklemme aus Kunststoff

Artikel-Nr.	Rohr-Aussen-Ø mm	Montage-abstand	Artikel-Nr.	Rohr-Aussen-Ø mm	Montage-abstand
49E 812 425	12	2 m	49E 822 425	22	1,5 m
49E 815 425	15	2 m	49E 828 425	28	1,5 m
49E 818 425	18	2 m			



Montageklemme aus Stahl verzinkt, für Stahlträger

Artikel-Nr.	Trägerstärke mm	Rohr-Ø mm	Artikel-Nr.	Trägerstärke mm	Rohr-Ø mm
49E 815 028	1–4	15+18	49E 832 026	4–7	28
49E 822 028	1–4	22	49E 815 027	8–12	15+18
49E 815 026	4–7	15+18	49E 822 027	8–12	22
49E 822 026	4–7	22	49E 832 027	8–12	28



Ersatz-O-Ring für Steckverbinder ölbeständig, aus Viton

Artikel-Nr.	für Rohr-Ø mm	Artikel-Nr.	für Rohr-Ø mm
OR 014.00x3.0-V	15 mm	OR 021.00x3,5-V	22 mm
OR 017.00x3.0-V	18 mm	OR 027.00x4,0-V	28 mm



Rohrschelle, Metall mit Gummieinlage und Gewindestück M10

Artikel-Nr.	Rohr-Aussen-Ø mm	Klemmbereich mm	Artikel-Nr.	Rohr-Aussen-Ø mm	Klemmbereich mm
49E 815 448	15	13 – 16	49E 822 448	22	20 – 24
49E 818 448	18	17 – 19	49E 828 448	28	25 – 30



Träger-Montageklemme aus Stahl verzinkt, für Stahlträger

Artikel-Nr.	Trägerstärke	Gewinde	max. Last
49E 800 028	22mm max.	M8	1200 N
49E 800 029	22mm max.	M10	2500 N
49E 800 030	26mm max.	M12	3500 N



Gewindestangen verzinkt

Artikel-Nr.	Länge	Gewinde	Artikel-Nr.	Länge	Gewinde
49E 800 M08	1 m	M8	49E 800 M12	1 m	M12
49E 800 M10	1 m	M10			

Druckluft-Rohrleitungssystem 12 – 28 mm

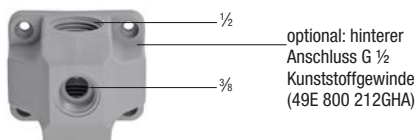

optional: hinterer Anschluss G 1/2 Kunststoffgewinde (49E 800 212GHA)

Kleine Einfach-Endverteilerdose, Kunststoff, grau

50x60 mm, Schlagfest aus glasfaserverstärktem Polyamid, für Kunststoff- und Alurohre bis 22 mm. Wand- oder Deckenmontage (Befestigung mit 4 Schrauben), zur Luftverteilung an Endstellen.

Artikel-Nr.	Eingang	Ausgang
49E 800 212G	1 x G 1/2	1 x G 3/8

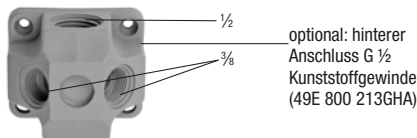

optional: hinterer Anschluss G 1/2 Kunststoffgewinde (49E 800 213GHA)

Kleine Zweifach-Endverteilerdose, Kunststoff, grau

50x60 mm, Schlagfest aus glasfaserverstärktem Polyamid, für Kunststoff- und Alurohre bis 22 mm. Wand- oder Deckenmontage (Befestigung mit 4 Schrauben), zur Luftverteilung an Endstellen.

Artikel-Nr.	Eingang	Ausgang
49E 800 213G	1 x G 1/2	2 x G 3/8

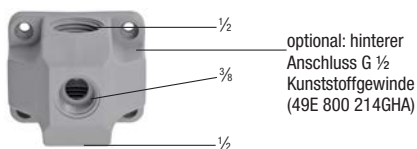

optional: hinterer Anschluss G 1/2 Kunststoffgewinde (49E 800 214GHA)

Kleine Luftdurchgangsdose, Kunststoff, grau

50x60 mm, Schlagfest aus glasfaserverstärktem Polyamid, für Kunststoff- und Alurohre bis 22 mm. Wand- oder Deckenmontage (Befestigung mit 4 Schrauben).

Artikel-Nr.	Eingang	Ausgang
49E 800 214G	2 x G 1/2	1 x G 3/8

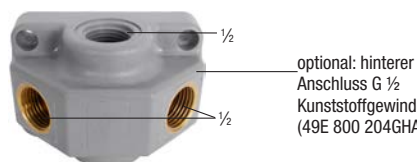

optional: hinterer Anschluss G 1/2 Kunststoffgewinde (49E 800 204GHA)

Grosse Zweifach-Endverteilerdose, Kunststoff, grau

60x85 mm, Schlagfest aus glasfaserverstärktem Polyamid mit Messingeinleger. Durch die Messinggewinde wird das Abdichten erleichtert. Wand- oder Deckenmontage (Befestigung mit 4 Schrauben), zur Luftverteilung an Endstellen. Die Endverteilerdose kann rückseitig aufgebohrt und mit einem Gewinde versehen werden, so dass ein Anschluss direkt aus der Installationswand möglich ist (z.B. in der Reinraumtechnik).

Artikel-Nr.	Eingang	Ausgang
49E 800 204G	1 x G 1/2	2 x G 1/2

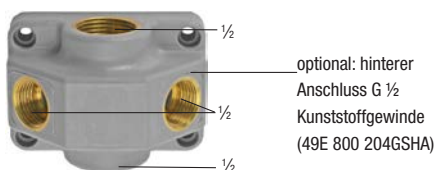

optional: hinterer Anschluss G 1/2 Kunststoffgewinde (49E 800 204GSHA)

Grosse Zweifach-Luftdurchgangsdose, Kunststoff, grau

Diese Ausführung hat oben und unten ein Anschlussgewinde.

Artikel-Nr.	Eingang	Ausgang
49E 800 204GS	2 x G 1/2	2 x G 1/2

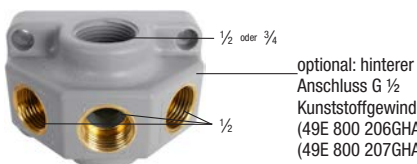

optional: hinterer Anschluss G 1/2 Kunststoffgewinde (49E 800 206GHA) (49E 800 207GHA)

Grosse Dreifach-Endverteilerdose, Kunststoff, grau

60x85 mm, Schlagfest aus glasfaserverstärktem Polyamid mit Messingeinleger. Durch die Messinggewinde wird das Abdichten erleichtert. Wand- oder Deckenmontage (Befestigung mit 4 Schrauben), zur Luftverteilung an Endstellen. Die Endverteilerdose kann rückseitig aufgebohrt und mit einem Gewinde versehen werden, so dass ein Anschluss direkt aus der Installationswand möglich ist (z.B. in der Reinraumtechnik).

Artikel-Nr.	Eingang	Ausgang
49E 800 206G	1 x G 1/2	3 x G 1/2
49E 800 207G	1 x G 3/4	3 x G 1/2

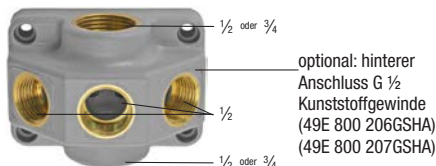

optional: hinterer Anschluss G 1/2 Kunststoffgewinde (49E 800 206GSHA) (49E 800 207GSHA)

Grosse Dreifach-Luftdurchgangsdose, Kunststoff, grau

Diese Ausführung hat oben und unten ein Anschlussgewinde.

Artikel-Nr.	Eingang	Ausgang
49E 800 206GS	2 x G 1/2	3 x G 1/2
49E 800 207GS	2 x G 3/4	3 x G 1/2

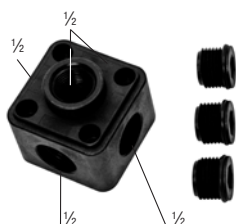

Luftverteilerdose, Kunststoff, schwarz

53x53 mm, Wand- oder Deckenmontage (Befestigung mit 4 Schrauben), mit 3 selbstdichtenden Kunststoffzapfen und Distanzstück.

Artikel-Nr.	Gewinde
49E 800 208	Innengewinde 5 x G 1/2

Druckluft-Rohrleitungssystem 12 – 28 mm



Luftabgang Anbohrschelle für zusätzliche Luftabgänge an bestehenden Rohrleitungen.
Abgang mit Innengewinde und eingelegter Dichtung.

Artikel-Nr.	Innen- gewinde	Rohr-Aussen-Ø mm	Artikel-Nr.	Innen- gewinde	Rohr-Aussen-Ø mm
49E 800 210	G ½	22	49E 800 211	G ¾	28

*Dose mit Rectus
Sicherheitskupplung*

*Dose ES mit CE.JN
Sicherheitskupplung*



Kleine Luftdurchgangsdose, Kunststoff, grau

für Wandmontage. Zur Verbindung von Kompressor und Rohrleitung. Mit 1 Sicherheitskupplung ARO 210 für Verbraucher. Die Verbindung vom Kompressor zur Lufteingangsdose erfolgt über einen flex. Verbindungsschlauch.

Artikel-Nr.	Innen- gewinde	Rohr-Aussen-Ø mm	Artikel-Nr.	Innen- gewinde	Rohr-Aussen-Ø mm
49E 812 301G	½	12	49E 812 301G ES	½	12
49E 815 301G	½	15	49E 815 301G ES	½	15
49E 818 301G	½	18	49E 818 301G ES	½	18



Kleine Lufteingangsdose, Kunststoff, schwarz

für Wandmontage. Zur Verbindung von Kompressor und Rohrleitung. Mit 1 Sicherheitskupplung ARO 210 für Verbraucher und 3 selbstdichtenden Kunststoffzapfen. Die Verbindung vom Kompressor zur Lufteingangsdose erfolgt über einen flex. Verbindungsschlauch.

Artikel-Nr.	Innen- gewinde	Rohr-Aussen-Ø mm	Artikel-Nr.	Innen- gewinde	Rohr-Aussen-Ø mm
49E 818 304	½	18	49E 818 304 ES	½	18
49E 822 304	½	22	49E 822 304 ES	½	22



Kleine Luftdurchgangsdose, Kunststoff, grau

für Wand- oder Deckenmontage. Mit 1 Sicherheitskupplung ARO 210 für Verbraucher.

Artikel-Nr.	Rohr-Aussen-Ø mm	Artikel-Nr.	Rohr-Aussen-Ø mm
49E 812 323G	12	49E 812 323G ES	12
49E 815 323G	15	49E 815 323G ES	15
49E 818 323G	18	49E 818 323G ES	18
49E 822 323G	22	49E 822 323G ES	22



Kleine Luftdurchgangsdose, Kunststoff, schwarz

für Wand- oder Deckenmontage. Mit 1 Sicherheitskupplung ARO 210 für Verbraucher und 2 selbstdichtenden Kunststoffzapfen.

Artikel-Nr.	Innen- gewinde	Rohr-Aussen-Ø mm	Artikel-Nr.	Innen- gewinde	Rohr-Aussen-Ø mm
49E 818 324	½	18	49E 818 324 ES	½	18
49E 822 324	½	22	49E 822 324 ES	½	22



Einfach-Endverteilerdose, Kunststoff, grau

ohne Kugelhahn, für Wand- oder Deckenmontage. Mit 1 Sicherheitskupplung ARO 210 für Verbraucher.

Artikel-Nr.	Rohr-Aussen-Ø mm	Artikel-Nr.	Rohr-Aussen-Ø mm
49E 812 310G	12	49E 812 310G ES	12
49E 815 310G	15	49E 815 310G ES	15
49E 818 310G	18	49E 818 310G ES	18
49E 822 310G	22	49E 822 310G ES	22



Einfach-Endverteilerdose, Kunststoff, grau mit Kugelhahn

für Wand- oder Deckenmontage. Mit 1 Sicherheitskupplung ARO 210 für Verbraucher.

Artikel-Nr.	Rohr-Aussen-Ø mm	Artikel-Nr.	Rohr-Aussen-Ø mm
49E 812 311G	12	49E 812 311G ES	12
49E 815 311G	15	49E 815 311G ES	15
49E 818 311G	18	49E 818 311G ES	18
49E 822 311G	22	49E 822 311G ES	22

Druckluft-Rohrleitungssystem 12 – 28 mm

*Dose mit Rectus
Sicherheitskupplung*



*Dose ES mit CEJN
Sicherheitskupplung*



Kleine Zweifach-Endverteilerdose, Kunststoff

ohne Kugelhahn, für Wand- oder Deckenmontage. Mit 2 Sicherheitskupplungen ARO 210 für Verbraucher.

Artikel-Nr.	Rohr-Aussen-Ø mm	Artikel-Nr.	Rohr-Aussen-Ø mm
49E 812 316G	12	49E 812 316G ES	12
49E 815 316G	15	49E 815 316G ES	15
49E 818 316G	18	49E 818 316G ES	18
49E 822 316G	22	49E 822 316G ES	22

Kleine Zweifach-Endverteilerdose, Kunststoff

mit Kugelhahn, für Wand- oder Deckenmontage. Mit 2 Sicherheitskupplungen ARO 210 für Verbraucher.



Artikel-Nr.	Rohr-Aussen-Ø mm	Artikel-Nr.	Rohr-Aussen-Ø mm
49E 812 317G	12	49E 812 317G ES	12
49E 815 317G	15	49E 815 317G ES	15
49E 818 317G	18	49E 818 317G ES	18
49E 822 317G	22	49E 822 317G ES	22

Grosse Zweifach-Endverteilerdose, Kunststoff

ohne Kugelhahn, für Wand- oder Deckenmontage. Mit 2 Sicherheitskupplungen ARO 210 für Verbraucher.



Artikel-Nr.	Rohr-Aussen-Ø mm	Artikel-Nr.	Rohr-Aussen-Ø mm
49E 815 312G	15	49E 815 312G ES	15
49E 818 312G	18	49E 818 312G ES	18
49E 822 312G	22	49E 822 312G ES	22

Grosse Zweifach-Endverteilerdose, Kunststoff

mit Kugelhahn, für Wand- oder Deckenmontage. Mit 2 Sicherheitskupplungen ARO 210 für Verbraucher.



Artikel-Nr.	Rohr-Aussen-Ø mm	Artikel-Nr.	Rohr-Aussen-Ø mm
49E 815 313G	15	49E 815 313G ES	15
49E 818 313G	18	49E 818 313G ES	18
49E 822 313G	22	49E 822 313G ES	22

Grosse Dreifach-Endverteilerdose, Kunststoff

ohne Kugelhahn, für Wand- oder Deckenmontage. Mit 3 Sicherheitskupplungen ARO 210 für Verbraucher.



Artikel-Nr.	Rohr-Aussen-Ø mm	Artikel-Nr.	Rohr-Aussen-Ø mm
49E 815 318G	15	49E 815 318G ES	15
49E 818 318G	18	49E 818 318G ES	18
49E 822 318G	22	49E 822 318G ES	22

Grosse Dreifach-Endverteilerdose, Kunststoff

mit Kugelhahn, für Wand- oder Deckenmontage. Mit 3 Sicherheitskupplungen ARO 210 für Verbraucher.



Artikel-Nr.	Rohr-Aussen-Ø mm	Artikel-Nr.	Rohr-Aussen-Ø mm
49E 815 319G	15	49E 815 319G ES	15
49E 818 319G	18	49E 818 319G ES	18
49E 822 319G	22	49E 822 319G ES	22

Distanzstück zwischen Wand und Durchgangs- oder Endverteilerdose.



Artikel-Nr.	Masse mm	Ausführung
49E 800 988	53x53x3	4-Loch für schwarze Dosen
49E 800 989	53x60x30	4-Loch für kleine, graue Dosen
49E 800 991	60x85x30	4-Loch für grosse, graue Dosen

TIPP

Andere Kupplungssysteme auf Anfrage. Siehe Seiten 119 – 131.

Messing-Klemmringsystem

Die Druckluft-Rohrleitung ab 4000 l/min, mit Rohren aus Spezial-Alu-Legierung für optimale Strömungsverhältnisse. Einfache Montage spart Zeit und Kosten. Kein Schweißen, kein Gewinde schneiden. Wartungsfrei und korrosionsbeständig – verhindert Rostbildung in der Leitung. Gut kombinierbar mit kleineren Dimensionen oder mit dem flexiblen PA-Kunststoffrohr.

Einsatzbereich: -25° C bis +50° C
Max. Betriebsdruck: 15 bar bei +20° C

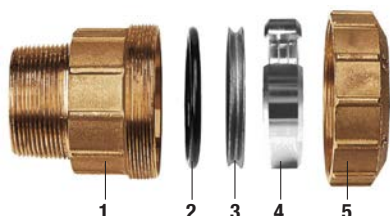

- 1 Fittingkörper: Bruchsicher und korrosionsbeständig.
- 2 O-Ring: für absolute Dichtheit (ersetzen bei Wiederverwendung).
- 3 Zwischenring: aus Edelstahl.
- 4 Klemmring: für höchste Sicherheit (ersetzen bei Wiederverwendung).
- 5 Überwurfmutter: für einfache Montage.



Alu-Rohr

Pulverbeschichtet grau, Stangenware, Stangenlänge 6 m. Kalibrierte Speziallegierung für Innen- und Ausseninstallation. Gut kombinierbar mit Polyamid-Rohr. Temperaturgrenzen -20° C bis +70° C. Lieferung in Originalstangen zu 6 m.

Artikel-Nr.	Aussen-Ø x Wand- stärke mm	max. Druck bei +20° C bar	Artikel-Nr.	Aussen-Ø x Wand- stärke mm	max. Druck bei +20° C bar
49E 840 205	40 x 2	15	49E 863 205	63 x 2,5	15
49E 850 205	50 x 2	15			



Flexibler Verbindungsschlauch, schwarz

Um Hindernisse zu umgehen, zum Auffangen von Vibrationen und Dehnungen bzw. Kontraktionen. Werkstoff: Synthetischer Gummi, innen NBR, aussen CR mit hochzugfester Stahldrahtgeflechtseinlage. Max. Temperatur: 100° C

Artikel-Nr.	Länge	Gewinde	Biegegrad	Innen-/Aussen-Ø	max. Druck
49E 2992	600 mm	R ½ AG	180 mm	12,7/20,1 mm	17,5 bar
49E 2992.01	1000 mm	R ½ AG	180 mm	12,7/20,1 mm	17,5 bar
49E 2993	700 mm	R ¾ AG	240 mm	19,0/27,3 mm	17,5 bar
49E 2993.01	1000 mm	R ¾ AG	2400 mm	19,0/27,3 mm	17,5 bar
49E 2994	700 mm	R 1 AG	300 mm	25,4/35,1 mm	17,5 bar
49E 2994.01	1000 mm	R 1 AG	300 mm	25,4/35,1 mm	17,5 bar
49E 2995.01	1000 mm	R 1¼ AG	420 mm	31,8/43,3 mm	17,5 bar
49E 2995.02	1300 mm	R 1¼ AG	420 mm	31,8/43,3 mm	17,5 bar
49E 2996.01	1000 mm	R 1½ AG	500 mm	38,1/49,7 mm	17,5 bar
49E 2996.02	1300 mm	R 1½ AG	500 mm	38,1/49,7 mm	17,5 bar
49E 2997.01	1000 mm	R 2 AG	630 mm	50,8/63,1 mm	17,5 bar
49E 2997.02	1300 mm	R 2 AG	630 mm	50,8/63,1 mm	17,5 bar

Einschraub-Verschraubung mit Aussengewinde.

Artikel-Nr.	Aussen- gewinde	Rohr-Aussen-Ø mm	Artikel-Nr.	Aussen- gewinde	Rohr-Aussen-Ø mm
49E 840 435	1¼	40	49E 863 435	2	63
49E 850 435	1½	50			

Aufschraub-Verschraubung mit Innengewinde

Artikel-Nr.	Innen- gewinde	Rohr-Aussen-Ø mm	Artikel-Nr.	Innen- gewinde	Rohr-Aussen-Ø mm
49E 840 436	1¼	40	49E 863 436	2	63
49E 850 436	1½	50			



Druckluft-Rohrleitungssystem 40 – 63 mm



Verbindegerade

Artikel-Nr.	Rohr-Aussen-Ø mm	Artikel-Nr.	Rohr-Aussen-Ø mm
49E 840 437	40	49E 863 437	63
49E 850 437	50		



Schiebemuffe ohne Rohranschlag, um bei Ringleitungen den Ring zu schliessen

Artikel-Nr.	Rohr-Aussen-Ø mm	Artikel-Nr.	Rohr-Aussen-Ø mm
49E 840 352	40	49E 863 352	63
49E 850 352	50		



Winkel 90°

Artikel-Nr.	Rohr-Aussen-Ø mm	Artikel-Nr.	Rohr-Aussen-Ø mm
49E 840 438	40	49E 863 438	63
49E 850 438	50		



T-Stück

Artikel-Nr.	Rohr-Aussen-Ø mm	Artikel-Nr.	Rohr-Aussen-Ø mm
49E 840 439	40	49E 863 439	63
49E 850 439	50		



T-Stück mit Innengewinde

Artikel-Nr.	Rohr-Aussen-Ø – Innen- gewinde – Rohr-Aussen-Ø	Artikel-Nr.	Rohr-Aussen-Ø – Innen- gewinde – Rohr-Aussen-Ø
49E 840 440	40 mm – 1¼ – 40 mm	49E 863 440	63 mm – 2 – 63 mm
49E 850 440	50 mm – 1½ – 50 mm		



Einschraubwinkel 90° mit Aussengewinde

Artikel-Nr.	Aussen- gewinde	Rohr-Aussen-Ø mm	Artikel-Nr.	Aussen- gewinde	Rohr-Aussen-Ø mm
49E 840 442	1¼	40	49E 863 442	2	63
49E 850 442	1½	50			



Aufschraubwinkel 90° mit Innengewinde

Artikel-Nr.	Innen- gewinde	Rohr-Aussen-Ø mm	Artikel-Nr.	Innen- gewinde	Rohr-Aussen-Ø mm
49E 840 443	1¼	40	49E 863 443	2	63
49E 850 443	1½	50			



Verschlusszapfen Alu

Artikel-Nr.	Rohr-Aussen-Ø mm	Artikel-Nr.	Rohr-Aussen-Ø mm
49E 840 315	40	49E 863 315	63
49E 850 315	50		



Kugelhahn mit Haltewinkel inkl. beidseitiger Rohrverschraubung

Artikel-Nr.	Rohr-Aussen-Ø mm	Artikel-Nr.	Rohr-Aussen-Ø mm
49E 840 350	40	49E 863 350	63
49E 850 350	50		



Luftabgang Kunststoff-Anbohrschelle für zusätzliche Luftabgänge an bestehenden Rohrleitungen

Artikel-Nr.	Innen- gewinde	Rohr-Aussen-Ø mm	Artikel-Nr.	Innen- gewinde	Rohr-Aussen-Ø mm
49E 840 601	1	40	49E 863 601	1	63
49E 850 601	1	50			

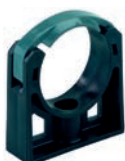

Rohrklemme aus Kunststoff

Artikel-Nr.	Rohr-Aussen-Ø mm	Artikel-Nr.	Rohr-Aussen-Ø mm
49E 840 025	40	49E 863 025	63
49E 850 025	50		



Rohrschelle, Metall mit Gummieinlage und Gewindestück M10

Artikel-Nr.	Rohr-Aussen-Ø mm	Klemmbereich mm	Artikel-Nr.	Rohr-Aussen-Ø mm	Klemmbereich mm
49E 840 448	40	38 – 45	49E 863 448	63	57 – 63
49E 850 448	50	48 – 56			



Träger-Montageklemme aus Stahl verzinkt, für Stahlträger

Artikel-Nr.	Trägerstärke	Gewinde	max. Last
49E 800 028	22mm max.	M8	1200 N
49E 800 029	22mm max.	M10	2500 N
49E 800 030	26mm max.	M12	3500 N



Gewindestangen verzinkt

Artikel-Nr.	Länge	Gewinde	Artikel-Nr.	Länge	Gewinde
49E 800 M08	1 m	M8	49E 800 M12	1 m	M12
49E 800 M10	1 m	M10			



Ersatzteile zu Messing-Klemmringsystem

Artikel-Nr.	Bezeichnung / Masse mm	Artikel-Nr.	Bezeichnung / Masse mm
49E 840 445	O-Ring 40 x 3,5	49E 863 445	O-Ring 63 x 5
49E 850 445	O-Ring 50 x 3,5		
49E 840 446	Zwischenring 46,9 x 41	49E 863 446	Zwischenring 64 x 72,5
49E 850 446	Zwischenring 50 x 56,9		
49E 840 447	Klemmring 48 x 40,75	49E 863 447	Klemmring 66,5 x 73
49E 850 447	Klemmring 50 x 58		





Demontagezange aus Metall, erleichtert die Stecksystem-Demontage an schwer zugänglichen Stellen

Artikel-Nr.	Ausführung	Artikel-Nr.	Ausführung
49B 322 670	für Rohr Ø 15 mm	49B 322 672	für Rohr Ø 22 mm
49B 322 671	für Rohr Ø 18 mm	49B 322 673	für Rohr Ø 28 mm



Schlauchschneider aus Kunststoff, zum sauberen Ablängen von Kunststoffrohren

Artikel-Nr.	Ausführung	Artikel-Nr.	Ausführung
A 2188	für Rohre bis 12 mm	A 2188/50	Ersatzmesser



Rohrschere aus Metall, zum sauberen Ablängen von Kunststoffrohren

Artikel-Nr.	Ausführung	Artikel-Nr.	Ausführung
A 2189	für Rohre bis 15 mm	A 2189.01	für Rohre 12 bis 28 mm
A 2189/50	Ersatzmesser	A 2189.01/50	Ersatzmesser



Demontageclip einfache Ausführung aus Kunststoff, für die Stecksystem-Demontage

Artikel-Nr.	Ausführung	Artikel-Nr.	Ausführung
49B 322 674	für Rohr Ø 15 mm	49B 322 676	für Rohr Ø 22 mm
49B 322 675	für Rohr Ø 18 mm	49B 322 678	für Rohr Ø 28 mm



Rohrabschneider zum Ablängen von Alurohren, inkl. 1 Ersatzmesser

Artikel-Nr.	Ausführung	Artikel-Nr.	Ausführung
A 2189.10	für Rohre bis 28 mm	A 2189.20	für Rohre bis 63 mm
A 2189.10/50	Ersatzmesser für A 2189.10 und A 2189.20		



Anschräglocke zum Anschrägen und Entgraten von Alu- oder PA-Rohren

Artikel-Nr.	Ausführung	Artikel-Nr.	Ausführung
A 2189.50	für Rohre bis 28 mm	A 2189.61	für Rohre 10–54 mm



Klauenmaulschlüssel zum Nachziehen der Überwurfmutter beim Messing-Klemmringsystem

Artikel-Nr.	Ausführung	Artikel-Nr.	Ausführung
A 2189.64	für Rohr Ø 40 mm	A 2189.66	für Rohr Ø 63 mm
A 2189.65	für Rohr Ø 50 mm		



Entgratwerkzeug zum Anschrägen und Entgraten von Alu-Rohren, für Einstecktiefen-Kennzeichnung und Einkerbung von harten Oberflächen

Artikel-Nr.	Ausführung
A 2189.70	für Rohre 12 bis 28 mm

Verteilstücke, Verteilerleisten



Verteilstück Kunststoff schwarz
mit Innengewinde, inkl. 3 selbstdichtenden
Kunststoff-Verschlusszapfen, ohne Distanzstück

Artikel-Nr.	Gewinde
A 2356.10	5 x G 1/2

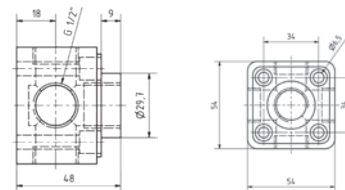

Verteilstück Aluminium

Artikel-Nr.	Gewinde	A	B	C	D	E
A 2350	M 5	M 5	14	8	-	-
A 2351	G 1/8	G 1/8	30	17	4,5	22
A 2352	G 1/4	G 1/4	40	20	5,5	26
A 2353	G 3/8	G 3/8	50	25	5,5	34
A 2354	G 1/2	G 1/2	50	30	5,5	34
A 2360	G 1/4	G 1/4	25	20	4,5	28

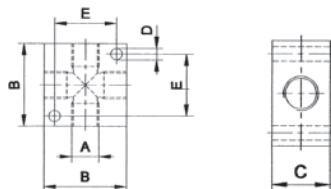

Verteilstück Aluminium

Artikel-Nr.	Gewinde
A 2355	A = G 1/2 B = G 3/8
A 2355.01	A = G 3/4 B = G 3/8

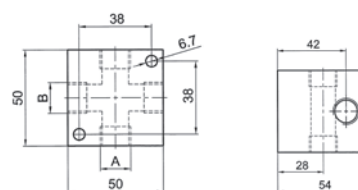

Verteilerleiste Aluminium

Artikel-Nr.	Ein-/Ausgang	Abgänge
A 2373.01	G 3/4	2 x G 3/8

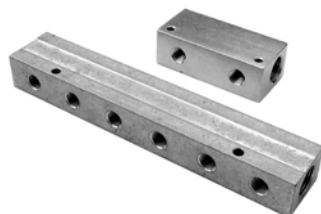
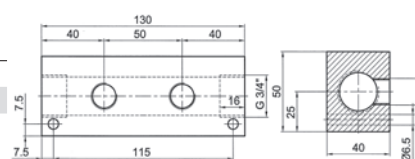

Verteilerleiste Aluminium

Artikel-Nr.	Ein-/Ausgang	Abgänge	A	B	C	D	E	F	G	H
A 2370	G 1/4	2 x G 1/4	G 1/4	G 1/4	90	20	5,5	40	-	50
A 2371	G 1/4	3 x G 1/4	G 1/4	G 1/4	100	20	5,5	40	35	70
A 2372	G 1/2	2 x G 1/4	G 1/4	G 1/2	90	30	5,5	40	-	50
A 2372.06	G 1/2	6 x G 1/4	G 1/4	G 1/2	225	30	6,5	40	36	180
A 2372.06-2	G 1/2	2 x 6 x G 1/4	G 1/4	G 1/2	270	30	6,5	40	45	225
A 2372.08	G 1/2	8 x G 1/4	G 1/4	G 1/2	295	30	7,0	50	35	245
A 2372.10	G 1/2	10 x G 1/4	G 1/4	G 1/2	365	30	7,0	50	35	315
A 2372.12	G 1/2	12 x G 1/4	G 1/4	G 1/2	365	30	6,5	50	26	315

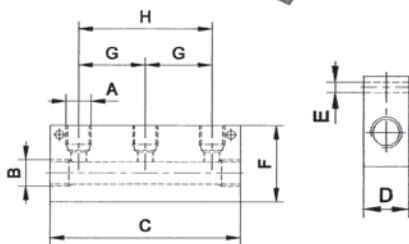

Verteilerleiste Aluminium schwarz, mit 9 Abgängen

Artikel-Nr.	Eingang	Abgänge	A	B	C	D	E	F	G	H
A 2365	G 1/8	M 5	M 5	G 1/8	50	20	4,5	18	12	15
A 2366	G 3/8	G 1/8	G 1/8	G 3/8	80	30	5,5	28	19,5	24
A 2367	G 1/2	G 1/4	G 1/4	G 1/2	100	36	6,5	34	24	30

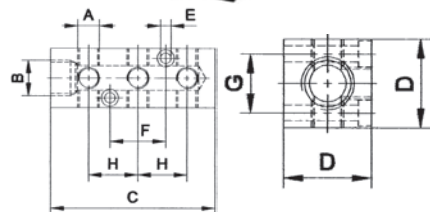

Verteilerleisten

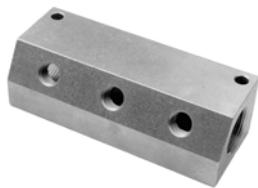

Verteilerleiste Aluminium
die Abgänge sind auf einer 30°-Anschrägung. Ideal für die Montage von Kupplungen an die Wand oder unter den Werkbank.

Artikel-Nr.	Ein-/Ausgang	Abgänge
A 2372.05	G 1/2	3 x G 1/4
A 2373	G 3/4	3 x G 1/4

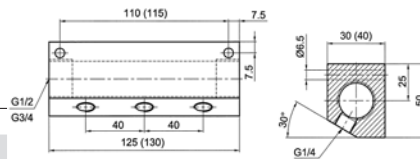

Alu-Verteiler mit 3 Standard-Schnellkupplungen

Baureihe ARO 210
Zur Montage unter dem Werkbank. Standardkupplungen sind gestattet bei Montage höchstens 1,2 m über Boden, senkrecht nach unten, oder max. 45° schräg nach unten.

Artikel-Nr.	Ausführung
A 2372.05-1804	inkl. 1,5 m Zuleitungsschlauch und Stecknippel A 1830



Alu-Verteiler mit 3 Sicherheitskupplungen

Baureihe ARO 210
Zur Montage unter dem Werkbank.

Artikel-Nr.	Ausführung
A 2372.05-1806	inkl. 1,5 m Zuleitungsschlauch, Kupplung A 1806.11 und Stecknippel A 1830
A 2372.05-30es	inkl. 1,5 m Zuleitungsschlauch, Kupplung eSafe und Stecknippel A 1830



Luftabgang CEJN Multi-Link

Baureihe ARO 210, inkl. Befestigungssockel.
Mit dem Multi-Link-System können auf einfache Weise zusätzliche Druckluftanschlüsse an eine bestehende Anlage sauber und einfach hinzugefügt werden. Für den Einsatz mit mehreren Luftabgängen bietet das modulare System eine übersichtlich angeordnete Installation, für die weder Winkelstücke noch T-Stücke oder Verbinder gebraucht werden. Blitzschnelle Montage und beliebig erweiterbar.

Artikel-Nr.	Ausführung
19-902-9001	1 Sicherheitskupplung, Ein-/Ausgang G 1/2 IG, mit Verschlusssteil
19-902-9002	2 Sicherheitskupplungen, Ein-/Ausgang G 1/2 IG, mit Verschlusssteil
19-902-9003	3 Sicherheitskupplungen, Ein-/Ausgang G 1/2 IG, mit Verschlusssteil
19-902-9004	4 Sicherheitskupplungen, Ein-/Ausgang G 1/2 IG, mit Verschlusssteil

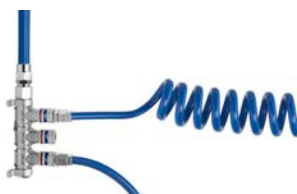

Luftabgang-Winkelstück

Einfache verzinkte Ausführung für 1 Abgang, Wand- oder Deckenmontage (Befestigung mit 3 Schrauben)

Artikel-Nr.	Gewinde
A 2380	2 x G 1/2

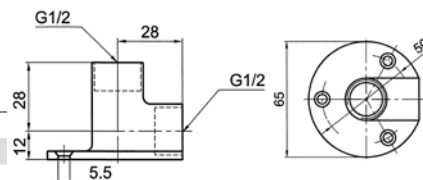

Hinweise:

Die angegebenen Betriebsdrücke verstehen sich bei +20° C. Bei höheren Temperaturen sind diese Werte zum Teil wesentlich tiefer. Fragen Sie diese Werte im Zweifelsfalle an!
Die Original-Rollenlänge ist bei den einzelnen Artikeln angegeben.
Auf Wunsch liefern wir gerne auch abgelängte, kürzere Schläuche.



Gummi-Druckluftschlauch

Industrieschlauch. Benzin- und ölbeständiger Schlauch für universellen Einsatz, UV-beständig.

Einsatztemperatur: -40° C bis +100° C

Material Innen: NBR

Einlage: Polyestergerewebe

Material Aussen: CR, glatt, schwarz

Artikel-Nr.	Ø mm	Druck bar	Farbe	Rollenlänge m	passende Klemme
A 1955	6,3/14,3	20	schwarz	50	10100019
A 1960	7,9/15,9	20	schwarz	50	10100022
A 1961	9,5/17,5	15	schwarz	50	10100024
A 1962	12,7/21,5	15	schwarz	50	10100030
A 1963	15,9/24,7	15	schwarz	50	10100034
A 1964	19,1/29,5	12	schwarz	50	10100037
A 1965	25,4/36,2	10	schwarz	50	10100043



PVC-Druckluftschlauch

Preiswerter, transparenter Universalschlauch für Druckluft und Flüssigkeiten. Benzin- und ölbeständig.

Hinweis: bei niedrigen Temperaturen und mit zunehmendem Alter verliert der Schlauch an Flexibilität.

Einsatztemperatur: -15° C bis +60° C

Material Innen: PVC-weich

Einlage: Polyestergerewebe

Material Aussen: PVC, glatt, transparent

Artikel-Nr.	Ø mm	Druck bar	Farbe	Rollenlänge m	passende Klemme
A 2103	6/12	15	transparent	50	15400030
A 2104	8/14	15	transparent	50	15400037
A 2105	10/16	15	transparent	50	15400040
A 2106	13/20	15	transparent	50	15400047
A 2108	16/24	15	transparent	50	15400049



PU/PVC-Vielzweckschlauch

Leicht, hohe Flexibilität und kleiner Biegeradius. Gute Beständigkeit gegen Ozon, Kohlenwasserstoff, Fette, Öle und wenig aggressive Chemikalien.

Einsatztemperatur: -15° C bis +60° C

Material Innen: PUR

Einlage: Polyestergerewebe

Material Aussen: PVC-Elastomer, glatt, grün

Artikel-Nr.	Ø mm	Druck bar	Farbe	Rollenlänge m	passende Klemme
A 2100.21	6/10	20	grün	100	15400026
A 2100.22	8/12	20	grün	60	15400034
A 2100.23	10/15	20	grün	50	15400040
A 2100.24	13/19	20	grün	30	15400044



Soft-PVC Schlauch

Werkstattschlauch für höchste Ansprüche, extrem flexibel (auch bei kalten Temperaturen), hohe Öl und Medienbeständigkeit, lange Lebensdauer und äusserst widerstandsfähig gegenüber mechanischen Beanspruchungen (Druckverformung, Biegezyklen, Druckimpulse)

Einsatztemperatur: -20° C bis +60° C

Material Aussen: Soft-PVC, schwarz, ölbeständig

Einlage: hochfestes Polyestergerewebe

Material Innen: Soft-PVC, rot, ölbeständig

Artikel-Nr.	Ø mm	Druck bar	Farbe	Rollenlänge m	passende Klemme
A 2450.31	6,3/11	16	schwarz	50	15400030
A 2450.32	8/13	16	schwarz	50	15400034
A 2450.33	10/15,5	16	schwarz	50	15400040
A 2450.34	12,7/19	16	schwarz	50	15400044
A 2450.35	16/23	16	schwarz	50	15400049
A 2450.36	19/26,5	16	schwarz	50	15400052
A 2450.37	25/33,5	16	schwarz	50	12600301

Druckluftschläuche



PUR-Universalschlauch ULTRAFLEX

Polyurethan-Schlauch bietet viele Vorteile gegenüber herkömmlichen Schläuchen. Leicht und trotzdem sehr robust, sowie grosse Flexibilität auch bei tiefen Temperaturen. Schmutzunempfindlich und gut zu reinigen, ölbeständig, UV-beständig. Gute Durchfluss- und Abriebeigenschaften. Für jede Druckluftanwendung geeignet.

Einsatztemperatur: -30° C bis +70° C (Berstdruck 60 bar bei +23° C)

Material Innen: PUR 85 Shore A, transparent

Material Aussen: PUR 75 Shore A, glatt, blau

Einlage: Polyestergerewebe

Artikel-Nr.	Ø mm	Druck bar	Farbe	Rollenlänge m	passende Klemme	Anschluss- armatur
A 2100.31	6,5/10	20	blau	100	15400026	A 2116/50
A 2100.32	8/12	20	blau	100	15400032	A 2117/50
A 2100.33	9,5/13,5	20	blau	100	15400037	A 2117.10/50+51
A 2100.34	13/18	20	blau	50	15400044	-



Anti-Funken-Schlauch CEJN

Dieser Schlauch widersteht Verbrennungen und Beschädigungen, die aufgrund von Funkenbildung in Schweiss-Umgebungen oder bei der Verwendung von Schleif- und Schneidwerkzeugen entstehen können.

Hervorragender Widerstand gegenüber Öl, Lösungsmitteln und anderen nicht wässrigen Lösungen. Er ist leicht, flexibel und bietet eine hohe Zug-, Reiss- und Stossbelastbarkeit.

Einsatztemperatur: -40° C bis +70° C (Berstdruck 48 bar bei +20° C)

Mat. Innen/Aussen: Auf Ester basierendes Polyurethan, schwarz

Einlage: Polyestergerewebe

Artikel-Nr.	Ø mm	Druck bar	Farbe	Rollenlänge m	passende Klemme	Anschluss- armatur
19-958-1030	6,5/10	14	schwarz	100	15400026	19-958-1077
19-958-1230	8/12	14	schwarz	100	15400032	19-958-1277
19-958-1330	9,5/13,5	12	schwarz	100	15400037	19-958-1379
19-958-1637	11/16	12	schwarz	100	15400041	19-958-1687



EPDM-Druckluftschlauch CEJN

Der elektrisch leitende Schlauch ist aus EPDM Gummi hergestellt, das elektrostatische Entladungen ableitet und die Fehlleitungen von Funken minimiert. Er bietet eine hohe Flexibilität und verfügt über eine Schutzhülle welche sich den Elementen gut anpasst. Der Schlauch hat eine sehr gute Lösungsmittel-Beständigkeit.

Einsatztemperatur: -30° C bis +60° C

Material: EPDM Gummi mit Gewebeeinlage

Artikel-Nr.	Ø mm	Druck bar	Farbe	Rollenlänge m	passende Klemme
19-900-9920	8/15	12	blau	40	15400037
19-900-9918	10/17,5	12	blau	40	15400041
19-900-9921	12/19,5	12	blau	40	15400044

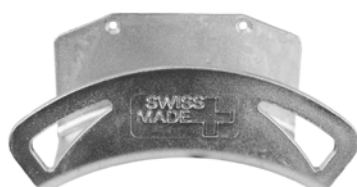

Schlauchsattel aus Leichtmetall

Artikel-Nr.	Breite mm	Höhe mm	Ausladung aussen mm	Ausladung innen mm
A 2190.01	180	80	70	60
A 2190.02	230	100	105	97
A 2190.03	330	135	145	130



Anschlussarmaturen

siehe Ersatz-Verschraubungen Seite 99



A 2119-03

PU-Spiralschlauch, blau, mit Kunststoff-Knickschutz

Der äusserst elastische Polyurethanschlauch mit einem kleinen Windungsdurchmesser hat eine sehr gute Rückholkraft und hohe Abriebfestigkeit. Dieser leichte, aber extrem stabile Schlauch eignet sich für Anwendungen innerhalb eines weiten Temperaturbereichs. Vorteile: Enden beidseitig abgewinkelt. Verliert nichts an Elastizität. Knickfest, dadurch keine Querschnittsverengungen. Die Gefahr des Verkratzens von empfindlichen Oberflächen ist wesentlich geringer als bei PA-Spiralschläuchen.

- Anschlussarmaturen vernickelt mit Kunststoff-Knickschutz.
- Anschlussarmatur am langen Ende: drehbar mit Kugellager, leichtgängig auch unter Druck.
- Anschlussarmatur am kurzen Ende: nicht drehbar.
- Zylindrisches Aussengewinde mit O-Ring-Abdichtung.

Max. Arbeitslänge: 80 % der Schlauchlänge
 Material: PUR, 98 ± 2 Shore A, blau
 Einsatztemperatur: -30° C bis +60° C
 Betriebsdruck: max. 10 bar bei +20° C (Berstdruck 25 bar bei +23° C)

Windungs-Ø 55 mm, Aussengewinde G ¼

Artikel-Nr.	Ø mm	Länge m	Arbeitslänge	Artikel-Nr.	Ø mm	Länge m	Arbeitslänge
A 2119-03	6,5x10	2,5	max. 2 m	A 2119-08	6,5x10	7,5	max. 6 m
A 2119-05	6,5x10	6	max. 4 m	A 2119-10	6,5x10	10	max. 8 m

Windungs-Ø 70 mm, Aussengewinde G ¾

Artikel-Nr.	Ø mm	Länge m	Arbeitslänge	Artikel-Nr.	Ø mm	Länge m	Arbeitslänge
A 2119.20-03	8x12	2,5	max. 2 m	A 2119.20-08	8x12	7,5	max. 6 m
A 2119.20-05	8x12	6	max. 4 m	A 2119.20-10	8x12	10	max. 8 m



A 2116-03

PU-Spiralschlauch, blau, mit Metall-Knickschutz

Ausführung wie oben, jedoch mit:

- Anschlussarmaturen vernickelt mit Metall-Knickschutz
- Anschlussarmaturen an beiden Enden drehbar mit Kugellager, leichtgängig auch unter Druck.

Windungs-Ø 42 mm, Aussengewinde G ¼

Artikel-Nr.	Ø mm	Länge m	Arbeitslänge	Artikel-Nr.	Ø mm	Länge m	Arbeitslänge
A 2115-03	5x8	2,5	max. 2 m	A 2115-08	5x8	7,5	max. 6 m
A 2115-04	5x8	3,5	max. 3 m	A 2115-10	5x8	10	max. 8 m
A 2115-05	5x8	5	max. 4 m				

Windungs-Ø 55 mm, Aussengewinde G ¼

Artikel-Nr.	Ø mm	Länge m	Arbeitslänge	Artikel-Nr.	Ø mm	Länge m	Arbeitslänge
A 2116-03	6,5x10	2,5	max. 2 m	A 2116-08	6,5x10	7,5	max. 6 m
A 2116-05	6,5x10	6	max. 4 m	A 2116-10	6,5x10	10	max. 8 m

Windungs-Ø 70 mm, Aussengewinde G ¾

Artikel-Nr.	Ø mm	Länge m	Arbeitslänge	Artikel-Nr.	Ø mm	Länge m	Arbeitslänge
A 2117-03	8x12	2,5	max. 2 m	A 2117-08	8x12	7,5	max. 6 m
A 2117-05	8x12	6	max. 4 m	A 2117-10	8x12	10	max. 8 m



Ersatz-Verschraubung mit Metall-Knickschutz

drehbar mit Kugellager, zylindrisches Aussengewinde mit O-Ring-Abdichtung.

Artikel-Nr.	Aussen- gewinde	für Schlauch-Ø mm	Artikel-Nr.	Aussen- gewinde	für Schlauch-Ø mm
A 2115/50	G ¼	5x8	A 2117/50	G ¾	8x12
A 2116/50	G ¼	6,5x10			

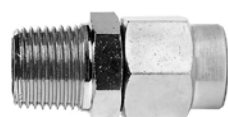

Stream-Line Anschlüsse CEJN

drehbar, ohne Knickschutz, konisches Aussengewinde

Artikel-Nr.	Aussen- gewinde	für Schlauch-Ø mm	Artikel-Nr.	Aussen- gewinde	für Schlauch-Ø mm
19-958-0877	R ¼	5x8	19-958-1377	R ¼	9,5x13,5
19-958-1077	R ¼	6,5x10	19-958-1379	R ¾	9,5x13,5
19-958-1277	R ¼	8x12	19-958-1687	R ½	11x16
19-958-1279	R ¾	8x12			

Spiralschläuche CEJN



Spiralschlauch-Set, blau, mit Sicherheitskupplung Serie 300 (ARO 210)

Spiralschlauch fertig konfektioniert mit Sicherheitskupplung und Stecknippel CEJN Serie 300 (ARO 210)
Stream-Line-Ausführung.

Max. Arbeitslänge: 80 % der Schlauchlänge
Material: auf Ester basierendes Polyurethan
Einsatztemperatur: -30° C bis +60° C
Betriebsdruck: max. 10 bar bei +20° C (Berstdruck 25 bar bei +23° C)

Windungs-Ø 52 mm

Artikel-Nr.	Ø mm	Länge m	Arbeitslänge	Artikel-Nr.	Ø mm	Länge m	Arbeitslänge
19-958-9739	6,5x10	2,5	max. 2 m	19-958-9741	6,5x10	7,5	max. 6 m
19-958-9740	6,5x10	5	max. 4 m	19-958-9742	6,5x10	10	max. 8 m

Windungs-Ø 65 mm

Artikel-Nr.	Ø mm	Länge m	Arbeitslänge	Artikel-Nr.	Ø mm	Länge m	Arbeitslänge
19-958-9330	8x12	2,5	max. 2 m	19-958-9713	8x12	7,5	max. 6 m
19-958-9712	8x12	5	max. 4 m	19-958-9714	8x12	10	max. 8 m

Windungs-Ø 95 mm

Artikel-Nr.	Ø mm	Länge m	Arbeitslänge	Artikel-Nr.	Ø mm	Länge m	Arbeitslänge
19-958-9345	11x16	5	max. 4 m	19-958-9782	11x16	10	max. 8 m



Spiralschlauch-Set, blau, mit Sicherheitskupplung Serie 320 (Euro)

Spiralschlauch fertig konfektioniert mit Sicherheitskupplung und Stecknippel CEJN Serie 320
Stream-Line-Ausführung.

Windungs-Ø 52 mm

Artikel-Nr.	Ø mm	Länge m	Arbeitslänge	Artikel-Nr.	Ø mm	Länge m	Arbeitslänge
19-958-9763	6,5x10	2,5	max. 2 m	19-958-9765	6,5x10	7,5	max. 6 m
19-958-9764	6,5x10	5	max. 4 m	19-958-9766	6,5x10	10	max. 8 m

Windungs-Ø 52 mm

Artikel-Nr.	Ø mm	Länge m	Arbeitslänge	Artikel-Nr.	Ø mm	Länge m	Arbeitslänge
19-958-9762	8x12	2,5	max. 2 m	19-958-9707	8x12	7,5	max. 6 m
19-958-9706	8x12	5	max. 4 m	19-958-9708	8x12	10	max. 8 m



Spiralschlauch-Set, blau, mit Sicherheitskupplung Serie 291 (Oetiker / TST DN 6)

Spiralschlauch fertig konfektioniert mit Sicherheitskupplung und Stecknippel CEJN Serie 291
Stream-Line-Ausführung.

Windungs-Ø 52 mm

Artikel-Nr.	Ø mm	Länge m	Arbeitslänge
19-958-9740P	6,5x10	5	max. 4 m
19-958-9741P	6,5x10	7,5	max. 6 m

Windungs-Ø 65 mm

Artikel-Nr.	Ø mm	Länge m	Arbeitslänge
19-958-9713P	8x12	7,5	max. 6 m
19-958-9714P	8x12	10	max. 8 m

Spiralschläuche



PA-Spiralschlauch, rot

Der seit vielen Jahren bewährte Spiralschlauch aus Polyamid 11/12 (Nylon). Das hochwertige Material mit unerreichter Rückholkraft garantiert eine lange Lebensdauer. Beständig gegen Öle, Fette, Kraftstoffe.

Max. Arbeitslänge: 50 % der Schlauchlänge

Einsatztemperatur: -40° C bis +90° C

Betriebsdruck: max. 19 bar bei +20°

Windungs-Ø 75 mm, Verschraubung nicht drehbar, Aussengewinde G ¼

Artikel-Nr.	Ø mm	Länge m	Arbeitslänge	Artikel-Nr.	Ø mm	Länge m	Arbeitslänge
A 2120-03	6x8	3	max. 1,5 m	A 2120-10	6x8	10	max. 5 m
A 2120-05	6x8	5	max. 2,5 m	A 2120-15	6x8	15	max. 7,5 m
A 2120-07	6x8	7,5	max. 3,8 m				

Windungs-Ø 75 mm, Verschraubung drehbar, Aussengewinde G ¼

Artikel-Nr.	Ø mm	Länge m	Arbeitslänge	Artikel-Nr.	Ø mm	Länge m	Arbeitslänge
A 2123-03	6x8	3	max. 1,5 m	A 2123-10	6x8	10	max. 5 m
A 2123-05	6x8	5	max. 2,5 m	A 2123-15	6x8	15	max. 7,5 m
A 2123-07	6x8	7,5	max. 3,8 m				



PA-Spiralschlauch, rot – Meterware

Windungs-Ø 75 mm, ohne Verschraubungen, max. Schlauchlänge 30 m

Artikel-Nr.	Ø mm	Originalstange mit 30 m Schlauch Länge mm
A 2120	6x8	1250



Ersatz-Verschraubung

mit Metall-Knickschutzfeder, für PA-Spiralschlauch.

Artikel-Nr.	Ø mm	Aussen- gewinde	Ausführung
A 2126	6x8	G ¼	nicht drehbar
A 2127	6x8	G ¼	drehbar



Bestellbeispiel: A 2120-1801-03

Konfektionierte Spiralschläuche

Schlauch abgelängt, Kupplung und Stecknippel an Verschraubung montiert.

Kupplung siehe unter der Rubrik Kupplungen, Seiten 119 – 131.

TIPP

Artikel-Nr. Schlauch	Artikel-Nr. Kupplungsart	Schlauchlänge m
A XXXX-	XXXX-	XX

Bestell-Beispiel: Schlauchart – Kupplungsbaureihe – Länge

A 2120-	1801-	03
---------	-------	----



TIPP

Anschlussarmaturen

siehe Ersatz-Verschraubungen Seite 99

Hinweise:

Schläuche für Pneumatik. Geeignet für alle Steckanschlüsse, sowie für Klemmringverschraubungen. Wir empfehlen schwarze Kunststoffschläuche zu verwenden, welche die beste Temperatur-, Licht-, Spannungsriiss- und Alterungsbeständigkeit aufweisen.

Achtung! Die angegebenen Betriebsdrücke verstehen sich bei +20° C. Bei höheren Temperaturen gelten folgende Korrekturwerte:

+30° C PA/PU = 83 % vom Maximaldruck	+60° C PA = 58%, PU = 47 % vom Maximaldruck
+40° C PA/PU = 72 % vom Maximaldruck	+70° C PA = 52% vom Maximaldruck
+50° C PA/PU = 64 % vom Maximaldruck	+80° C PA = 47% vom Maximaldruck



PA-Pneumatikschlauch

Qualität Polyamid 6.8, Ausnahme A 1965.50 (Polyamid 11) .Ohne Einlage, in den Farben natur (milchig weiss), blau und schwarz. Flexibler Schlauch mit optimalen Betriebswerten. Unempfindlich auch bei hohen mechanischen Belastungen und sehr gut beständig gegen tierische und pflanzliche Öle, Fette, Schmiermittel, alle Kraftstoffe, chlorfreie Reinigungs- und Lösungsmittel.

Original-Rollenlänge 50 oder 100 m.

Artikel-Nr.	Ø mm	Druck bar	Farbe	Artikel-Nr.	Ø mm	Druck bar	Farbe
A 1965.50	4/2,5	31	natur	A 1968	10/8	15	natur
A 1966	6/4	27	natur	A 1968.01	10/8	15	schwarz
A 1966.01	6/4	27	schwarz	A 1968.02	10/8	15	blau
A 1966.02	6/4	27	blau	A 1969	12/10	12	natur
A 1967	8/6	19	natur	A 1969.01	12/10	12	schwarz
A 1967.01	8/6	19	schwarz	A 1969.02	12/10	12	blau
A 1967.02	8/6	19	blau				



PU-Pneumatikschlauch

Qualität Polyurethan C98, ohne Einlage. Sehr flexibler, knickfester Schlauch mit hervorragenden mechanischen Eigenschaften und guter allgemeiner chemischer Beständigkeit. Eignet sich besonders für bewegte Teile und bei engen Platzverhältnissen. **Original-Rollenlänge 100 Meter.**

Artikel-Nr.	Ø mm	Druck bar	Farbe	Artikel-Nr.	Ø mm	Druck bar	Farbe
A 1978	4/2,5	15	schwarz	A 1978.03	8/6	10	schwarz
A 1978.01	5/3	17	schwarz	A 1978.04	10/8	7	schwarz
A 1978.02	6/4	13	schwarz	A 1978.05	10/7	11	schwarz



Spezial-PU-Pneumatikschlauch

Hochabriebfester Spezial-Polyurethan, ohne Einlage. Abrieb nur etwa 1/3 wie bei Standard-PU-Schlauch. Sehr flexibler, knickfester Schlauch mit besten mechanischen Eigenschaften und guter allgemeiner chemischer Beständigkeit. Besonders geeignet für den Einsatz in Energieketten.

Nur in Original-Rollenlänge von 20 m erhältlich.

Artikel-Nr.	Ø mm	Druck bar	Farbe	Rollenlänge m	min. Biegeradius bei +20° C
TUZ0425BU-20	4/2,5	8	blau*	20	10 mm
TUZ0604BU-20	6/4	8	blau*	20	15 mm
TUZ0805BU-20	8/5	8	blau*	20	20 mm
TUZ1065BU-20	10/6,5	8	blau*	20	27 mm
TUZ1208BU-20	12/8	8	blau*	20	35 mm

* andere Farben auf Anfragen



PTFE-Schlauch

Hervorragende Gleiteigenschaften in Verbindung mit einer hohen dauerhaften Temperaturbeständigkeit von -60° C bis max. +260° C. Der Schlauch ist resistent gegenüber den meisten aggressiven Medien und weist einen äusserst geringen Reibungskoeffizient auf. **Original-Rollenlänge 100 m.**

Korrekturwerte:

-60° C bis +40° C = 100 % vom Maximaldruck	+150° C bis +200° C = 20 % vom Maximaldruck
+40° C bis +100° C = 80 % vom Maximaldruck	+200° C bis +260° C = 10 % vom Maximaldruck
+100° C bis +150° C = 60 % vom Maximaldruck	

Artikel-Nr.	Ø mm	Druck bar	Farbe	Artikel-Nr.	Ø mm	Druck bar	Farbe
A 1977	4/2	42	natur	A 1977.03	8/6	18	natur
A 1977.01	5/3	32	natur	A 1977.04	10/8	14	natur
A 1977.02	6/4	25	natur	A 1977.05	12/9	14	natur

Steckanschlüsse Blaue Serie

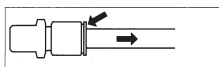
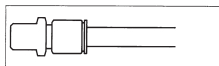
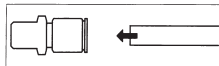

Hinweise

Kunststoff Steckanschlüsse für Druckluft und allgemeines Industrierwasser. Auch für Vakuum einsetzbar. Geeignet für Schläuche aus Nylon PA, Weichnylon, Polyurethan PU.

Technische Daten:

Material: Kunststoff bzw. Messing vernickelt
 Medientemperatur: -20° C bis +80° C
 Betriebsdruck: -0,95 bis 10 bar, kurzfristig bis 15 bar

Gerade Steckverschraubung Aussengewinde mit O-Ring-Abdichtung

Artikel-Nr.	Gewinde zylindrisch	Schlauch-Ø mm	Artikel-Nr.	Gewinde zylindrisch	Schlauch-Ø mm
109112	M 5	4	109124	G 3/8	6
109113	M 5	6	109125	G 3/8	8
109114	G 1/8	4	109126	G 3/8	10
109115	G 1/8	6	109127	G 3/8	12
109116	G 1/8	8	109128	G 3/8	16
109117	G 1/8	10	109129	G 1/2	6
109119	G 1/4	4	109130	G 1/2	8
109120	G 1/4	6	109131	G 1/2	10
109121	G 1/4	8	109132	G 1/2	12
109122	G 1/4	10	109133	G 1/2	16
109123	G 1/4	12			

Gerade Steckverschraubung Innengewinde

Artikel-Nr.	Gewinde zylindrisch	Schlauch-Ø mm	Artikel-Nr.	Gewinde zylindrisch	Schlauch-Ø mm
109193	M 5	4	109204	G 3/8	6
109194	M 5	6	109205	G 3/8	8
109195	G 1/8	4	109206	G 3/8	10
109196	G 1/8	6	109207	G 3/8	12
109197	G 1/8	8	135636	G 3/8	16
109198	G 1/8	10	109208	G 1/2	6
109199	G 1/4	4	109209	G 1/2	8
109200	G 1/4	6	109210	G 1/2	10
109201	G 1/4	8	109211	G 1/2	12
109202	G 1/4	10	109212	G 1/2	16
109203	G 1/4	12			

L-Steckverschraubung, drehbar Aussengewinde mit O-Ring Abdichtung

Artikel-Nr.	Gewinde zylindrisch	Schlauch-Ø mm	Artikel-Nr.	Gewinde zylindrisch	Schlauch-Ø mm
109259	M 5	4	109270	G 3/8	6
109260	M 5	6	109271	G 3/8	8
109261	G 1/8	4	109272	G 3/8	10
109262	G 1/8	6	109273	G 3/8	12
109263	G 1/8	8	109274	G 3/8	16
109264	G 1/8	10	109275	G 1/2	6
109265	G 1/4	4	109276	G 1/2	8
109266	G 1/4	6	109277	G 1/2	10
109267	G 1/4	8	109278	G 1/2	12
109268	G 1/4	10	109279	G 1/2	16
109269	G 1/4	12			

L-Steckverschraubung, drehbar Aussengewinde mit O-Ring Abdichtung und Innensechskant

Artikel-Nr.	Gewinde zylindrisch	Schlauch-Ø mm	Artikel-Nr.	Gewinde zylindrisch	Schlauch-Ø mm
109391	G 1/8	4	109398	G 3/8	8
109392	G 1/8	6	109399	G 3/8	10
109393	G 1/8	8	109400	G 3/8	12
109394	G 1/4	6	109401	G 1/2	12
109395	G 1/4	8			
109396	G 1/4	10			
109397	G 1/4	12			

Steckanschlüsse Blaue Serie



L-Steckverschraubung, drehbar Innengewinde

Artikel-Nr.	Gewinde zylindrisch	Schlauch-Ø mm	Artikel-Nr.	Gewinde zylindrisch	Schlauch-Ø mm
109340	M 5	4	109351	G 3/8	6
109341	M 5	6	109352	G 3/8	8
109342	G 1/8	4	109353	G 3/8	10
109343	G 1/8	6	109354	G 3/8	12
109344	G 1/8	8	109355	G 3/8	16
109345	G 1/8	10	109356	G 1/2	6
109346	G 1/4	4	109357	G 1/2	8
109347	G 1/4	6	109358	G 1/2	10
109348	G 1/4	8	109359	G 1/2	12
109349	G 1/4	10	109360	G 1/2	16
109350	G 1/4	12			



L-Steckverschraubung, lange Ausführung, drehbar Aussengewinde mit O-Ring Abdichtung

Artikel-Nr.	Gewinde zylindrisch	Schlauch-Ø mm	Artikel-Nr.	Gewinde zylindrisch	Schlauch-Ø mm
109298	M 5	4	109310	G 3/8	6
109299	M 5	6	109311	G 3/8	8
109300	G 1/8	4	109312	G 3/8	10
109301	G 1/8	6	109313	G 3/8	12
109302	G 1/8	8	109314	G 3/8	16
109303	G 1/8	10	109315	G 1/2	6
109305	G 1/4	4	109316	G 1/2	8
109306	G 1/4	6	109317	G 1/2	10
109307	G 1/4	8	109318	G 1/2	12
109308	G 1/4	10	109319	G 1/2	16
109309	G 1/4	12			



T-Steckverschraubung, drehbar Aussengewinde mit O-Ring Abdichtung

Artikel-Nr.	Gewinde zylindrisch	Schlauch-Ø mm	Artikel-Nr.	Gewinde zylindrisch	Schlauch-Ø mm
109471	M 5	4	109481	G 3/8	6
109472	M 5	6	109482	G 3/8	8
109473	G 1/8	4	109483	G 3/8	10
109474	G 1/8	6	109484	G 3/8	12
109475	G 1/8	8	109485	G 3/8	16
109476	G 1/4	4	109486	G 1/2	6
109477	G 1/4	6	109487	G 1/2	8
109478	G 1/4	8	109488	G 1/2	10
109479	G 1/4	10	109489	G 1/2	12
109480	G 1/4	12	109490	G 1/2	16



T-Steckverschraubung, L-Form, drehbar Aussengewinde mit O-Ring Abdichtung

Artikel-Nr.	Gewinde zylindrisch	Schlauch-Ø mm	Artikel-Nr.	Gewinde zylindrisch	Schlauch-Ø mm
109522	M 5	4	109534	G 3/8	6
109523	M 5	6	109535	G 3/8	8
109524	G 1/8	4	109536	G 3/8	10
109525	G 1/8	6	109537	G 3/8	12
109526	G 1/8	8	109538	G 3/8	16
109527	G 1/8	10	109539	G 1/2	6
109529	G 1/4	4	109540	G 1/2	8
109530	G 1/4	6	109541	G 1/2	10
109531	G 1/4	8	109542	G 1/2	12
109532	G 1/4	10	109543	G 1/2	16
109533	G 1/4	12			

Steckanschlüsse Blaue Serie



T-Steckverschraubung, drehbar Aussengewinde mit O-Ring Abdichtung und Innensechskant

Artikel-Nr.	Gewinde zylindrisch	Schlauch-Ø mm	Artikel-Nr.	Gewinde zylindrisch	Schlauch-Ø mm
109563	G 1/8	4	109568	G 1/4	10
109564	G 1/8	6	109569	G 1/4	12
109565	G 1/8	8	109570	G 3/8	8
109566	G 1/4	6	109571	G 3/8	10
109567	G 1/4	8	109572	G 3/8	12



Y-Steckverschraubung, drehbar Aussengewinde mit O-Ring Abdichtung und Innensechskant

Artikel-Nr.	Gewinde zylindrisch	Schlauch-Ø mm	Artikel-Nr.	Gewinde zylindrisch	Schlauch-Ø mm
109583	M 5	4	109594	G 1/4	12
109584	M 5	6	109595	G 3/8	6
109585	G 1/8	4	109596	G 3/8	8
109586	G 1/8	6	109597	G 3/8	10
109587	G 1/8	8	109598	G 3/8	12
109588	G 1/8	10	109599	G 3/8	16
109589	G 1/8	12	109600	G 1/2	6
109590	G 1/4	4	109601	G 1/2	8
109591	G 1/4	6	109602	G 1/2	10
109592	G 1/4	8	109603	G 1/2	12
109593	G 1/4	10	109604	G 1/2	16



Gerade Steckverbindung

Artikel-Nr.	Schlauch-Ø mm	Artikel-Nr.	Schlauch-Ø mm
109793	4	109797	12
109794	6	109798	14
109795	8	152122	16
109796	10		



Gerade Steckverbindung reduzierend

Artikel-Nr.	Schlauch-Ø mm	Schlauch-Ø mm	Artikel-Nr.	Schlauch-Ø mm	Schlauch-Ø mm
109800	6	4	109804	10	8
109801	8	4	109805	12	8
109802	8	6	109806	12	10
109803	10	6	109807	16	12



T-Steckverbindung

Artikel-Nr.	Schlauch-Ø mm	Artikel-Nr.	Schlauch-Ø mm
109827	4	109831	12
109828	6	109832	14
109829	8	109833	16
109830	10		



T-Steckverbindung seitlich reduzierend

Artikel-Nr.	Schlauch-Ø mm	Schlauch-Ø mm	Artikel-Nr.	Schlauch-Ø mm	Schlauch-Ø mm
109835	2x 6	1x 4	109841	2x 10	1x 8
109836	2x 6	1x 8	109842	2x 10	1x 12
109837	2x 8	1x 4	109843	2x 12	1x 8
109838	2x 8	1x 6	109844	2x 12	1x 10
109839	2x 8	1x 10	109845	2x 16	1x 12
109840	2x 10	1x 6			



L-Steckverbinding

Artikel-Nr.	Schlauch-Ø mm	Artikel-Nr.	Schlauch-Ø mm
109814	4	109818	12
109815	6	109819	14
109816	8	109820	16
109817	10		



Y-Steckverbinding

Artikel-Nr.	Schlauch-Ø mm	Artikel-Nr.	Schlauch-Ø mm
109847	4	109851	12
109848	6	109852	14
109849	8	109853	16
109850	10		



Mehrfachverteiler 4-fach

Artikel-Nr.	Schlauch-Ø mm	Schlauch-Ø mm	Artikel-Nr.	Schlauch-Ø mm	Schlauch-Ø mm
109874	6	4x 4	109875	8	4x 6



Kreuz-Steckverbinding

Artikel-Nr.	Schlauch-Ø mm	Artikel-Nr.	Schlauch-Ø mm
109861	4	109864	10
109862	6	109865	12
109863	8		



Reduzier-Anschluss mit Stecknippel

Artikel-Nr.	Stecknippel mm	Schlauch-Ø mm	Artikel-Nr.	Stecknippel mm	Schlauch-Ø mm
109876	6	4	109881	10	8
109877	8	4	109880	12	6
109878	8	6	109882	12	8
109879	10	6	109883	12	10



Gerade Schott-Steckverbinding

Artikel-Nr.	Schlauch-Ø mm	Gewinde	Artikel-Nr.	Schlauch-Ø mm	Gewinde
109808	4	M12x1	109811	10	M20x1
109809	6	M14x1	109812	12	M22x1
109810	8	M16x1	109813	16	M27x1



Verschlussstecker

Artikel-Nr.	Schlauch-Ø mm	Artikel-Nr.	Schlauch-Ø mm
109926	4	109929	10
109927	6	109930	12
109928	8	135835	16



Stecknippel

Artikel-Nr.	Schlauch-Ø mm	Artikel-Nr.	Schlauch-Ø mm
109914	4	109917	10
109915	6	109918	12
109916	8	135803	16



Lösewerkzeug

Artikel-Nr.	Schlauch-Ø mm
108853	3-10

Steckanschlüsse MR

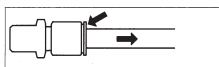
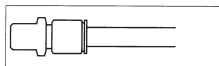
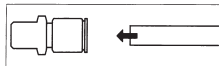

Hinweise

Steckanschlüsse für Kunststoffschlauch aus Polyamid, Polyethylen und Polyurethan. Montage und Demontage der Schläuche ohne Einsatz von Werkzeugen.

Technische Daten:

Material Metallteile: Messing vernickelt
 Dichtungsteile: NBR
 Medientemperatur: -20° C bis +70° C
 Betriebsdruck: -0.75 bis 18 bar



Gerade Steckverschraubung Aussengewinde mit O-Ring-Abdichtung

Artikel-Nr.	Gewinde zylindrisch	Schlauch-Ø mm	Artikel-Nr.	Gewinde zylindrisch	Schlauch-Ø mm
MR 120405	M 5	4	MR 121014	G ¼	10
MR 120418	G ⅙	4	MR 121038	G ⅜	10
MR 120618	G ⅙	6	MR 121238	G ⅜	12
MR 120614	G ¼	6	MR 121212	G ½	12
MR 120818	G ⅙	8			
MR 120814	G ¼	8			
MR 120838	G ⅝	8			



Gerade Steckverschraubung Innengewinde

Artikel-Nr.	Gewinde zylindrisch	Schlauch-Ø mm	Artikel-Nr.	Gewinde zylindrisch	Schlauch-Ø mm
MR 130418	G ⅙	4	MR 130814	G ¼	8
MR 130618	G ⅙	6	MR 131014	G ¼	10
MR 130614	G ¼	6	MR 131038	G ⅝	10
MR 130818	G ⅙	8			



Winkel-Einschraubanschluss Aussengewinde

Artikel-Nr.	Gewinde konisch	Schlauch-Ø mm	Artikel-Nr.	Gewinde konisch	Schlauch-Ø mm
MR 140418	R ⅙	4	MR 140814	R ¼	8
MR 140618	R ⅙	6	MR 141014	R ¼	10
MR 140614	R ¼	6	MR 141038	R ⅜	10
MR 140818	R ⅙	8			



Winkel-Einschraubanschluss drehbar Innengewinde

Artikel-Nr.	Gewinde zylindrisch	Schlauch-Ø mm	Artikel-Nr.	Gewinde zylindrisch	Schlauch-Ø mm
MR 170418	G ⅙	4	MR 171014	G ¼	10
MR 170618	G ⅙	6	MR 171038	G ⅜	10
MR 170614	G ¼	6			
MR 170818	G ⅙	8			
MR 170814	G ¼	8			



Winkel-Einschraubanschluss drehbar Aussengewinde mit O-Ring-Abdichtung, Innensechskant zur Montage mit Schraubendreher oder Stiftschlüssel.

Artikel-Nr.	Gewinde zylindrisch	Schlauch-Ø mm	Artikel-Nr.	Gewinde zylindrisch	Schlauch-Ø mm
MR 190418	G ⅙	4	MR 191014	G ¼	10
MR 190618	G ⅙	6	MR 191038	G ⅜	10
MR 190614	G ¼	6	MR 191238	G ⅝	12
MR 190818	G ⅙	8	MR 191212	G ½	12
MR 190814	G ¼	8			

Steckanschlüsse MR



Winkel-Einschraubanschluss drehbar Aussengewinde mit O-Ring-Abdichtung, Montage mit Gabelschlüssel.

Artikel-Nr.	Gewinde zylindrisch	Schlauch-Ø mm	Artikel-Nr.	Gewinde zylindrisch	Schlauch-Ø mm
MR 410405	M 5	4	MR 411014	G ¼	10
MR 410418	G ¼	4	MR 411038	G ⅜	10
MR 410618	G ¼	6	MR 411238	G ⅜	12
MR 410614	G ¼	6	MR 411212	G ½	12
MR 410818	G ¼	8			
MR 410814	G ¼	8			



Winkel-Einschraubanschluss drehbar Aussengewinde mit O-Ring-Abdichtung, Verlängerte Ausführung, Montage mit Gabelschlüssel.

Artikel-Nr.	Gewinde zylindrisch	Schlauch-Ø mm	Artikel-Nr.	Gewinde zylindrisch	Schlauch-Ø mm
MR 520618	G ¼	6	MR 520818	G ¼	8
MR 520614	G ¼	6	MR 520814	G ¼	8



Winkel-Einschraubanschluss drehbar Aussengewinde mit O-Ring-Abdichtung, Montage mit Gabelschlüssel.

Artikel-Nr.	Gewinde zylindrisch	Schlauch-Ø mm	Artikel-Nr.	Gewinde zylindrisch	Schlauch-Ø mm
MR 210418	G ¼	4	MR 211014	G ¼	10
MR 210618	G ¼	6	MR 211038	G ⅜	10
MR 210614	G ¼	6	MR 211238	G ⅜	12
MR 210818	G ¼	8	MR 211212	G ½	12
MR 210814	G ¼	8			



T-Einschraubanschluss, drehbar Aussengewinde mit O-Ring-Abdichtung, SW zur Montage mit Gabelschlüssel.

Artikel-Nr.	Gewinde zylindrisch	Schlauch-Ø mm	Artikel-Nr.	Gewinde zylindrisch	Schlauch-Ø mm
MR 420418	G ¼	4	MR 421014	G ¼	10
MR 420618	G ¼	6	MR 421038	G ⅜	10
MR 420614	G ¼	6	MR 421238	G ⅜	12
MR 420818	G ¼	8	MR 421212	G ½	12
MR 420814	G ¼	8			



T-Einschraubanschluss, L-Form, drehbar Aussengewinde mit O-Ring-Abdichtung, Montage mit Gabelschlüssel.

Artikel-Nr.	Gewinde zylindrisch	Schlauch-Ø mm	Artikel-Nr.	Gewinde zylindrisch	Schlauch-Ø mm
MR 440418	G ¼	4	MR 441014	G ¼	10
MR 440618	G ¼	6	MR 441038	G ⅜	10
MR 440614	G ¼	6	MR 441238	G ⅜	12
MR 440818	G ¼	8	MR 441212	G ½	12
MR 440814	G ¼	8			



Winkel-Anschluss

Artikel-Nr.	Schlauch-Ø mm	Artikel-Nr.	Schlauch-Ø mm
MR 180004	4	MR 180010	10
MR 180006	6	MR 180012	12
MR 180008	8		



T-Anschluss

Artikel-Nr.	Schlauch-Ø mm	Artikel-Nr.	Schlauch-Ø mm
MR 230004	4	MR 230010	10
MR 230006	6	MR 230012	12
MR 230008	8		

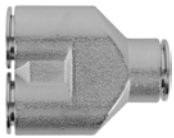

Y-Verteiler

Artikel-Nr.	Schlauch-Ø mm	Artikel-Nr.	Schlauch-Ø mm
MR 370404	4	MR 371010	10
MR 370606	6	MR 371212	12
MR 370808	8		



Reduzier-Anschluss mit Stecknippel

Artikel-Nr.	Schlauch-Ø mm	Stecker-Ø mm	Artikel-Nr.	Schlauch-Ø mm	Stecker-Ø mm
MR 250406	4	6	MR 250610	6	10
MR 250408	4	8	MR 250810	8	10
MR 250410	4	10	MR 250812	8	12
MR 250608	6	8	MR 251012	10	12



Doppel-Anschluss

Artikel-Nr.	Schlauch-Ø mm	Artikel-Nr.	Schlauch-Ø mm
MR 260004	4	MR 260010	10
MR 260006	6	MR 260012	12
MR 260008	8		



Schottanschluss

Artikel-Nr.	Schlauch-Ø mm	Gewinde	Artikel-Nr.	Schlauch-Ø mm	Gewinde
MR 270404	4	M12 x 1	MR 271010	10	M18 x 1
MR 270606	6	M14 x 1	MR 271212	12	M20 x 1
MR 270808	8	M16 x 1			



Verschlusszapfen

Artikel-Nr.	Schlauch-Ø mm	Artikel-Nr.	Schlauch-Ø mm
MR 290004	4	MR 290010	10
MR 290006	6	MR 290012	12
MR 290008	8		



Stecknippel

Artikel-Nr.	Schlauch-Ø mm	Artikel-Nr.	Schlauch-Ø mm
MR 390004	4	MR 390010	10
MR 390006	6	MR 390012	12
MR 390008	8		



Schwenkanschluss einfach

Artikel-Nr.	Gewinde zylindrisch	Schlauch-Ø mm	Artikel-Nr.	Gewinde zylindrisch	Schlauch-Ø mm
MR 600405	M 5	4	MR 601014	G ¼	10
MR 600418	G ½	4	MR 601038	G ¾	10
MR 600618	G ½	6	MR 601238	G ¾	12
MR 600614	G ¼	6	MR 601212	G ½	12
MR 600818	G ½	8			
MR 600814	G ¼	8			
MR 600838	G ¾	8			



Schwenkanschluss doppelt

Artikel-Nr.	Gewinde zylindrisch	Schlauch-Ø mm	Artikel-Nr.	Gewinde zylindrisch	Schlauch-Ø mm
MR 660405	M 5	4	MR 661014	G ¼	10
MR 660418	G ½	4	MR 661038	G ¾	10
MR 660618	G ½	6	MR 661238	G ¾	12
MR 660614	G ¼	6	MR 661212	G ½	12
MR 660818	G ½	8			
MR 660814	G ¼	8			



Hinweise

Für den Einsatz in aggressiven Umgebungen und bei korrosiven Medien, welche sowohl in der Chemie- und Lebensmittelindustrie, als auch im Bereich Verpackung, Druckerei und Seefahrt zum Einsatz kommen. Geeignet für Schläuche aus PVDF, PTFE, PA und PU.

Technische Daten:

Material: Edelstahl 1.4404
 Medientemperatur: -20° C bis +150° C
 Betriebsdruck max.: 20 bar



Gerade Steckverschraubung Aussengewinde mit O-Ring (FPM) Abdichtung

Artikel-Nr.	Gewinde zylindrisch	Schlauch-Ø mm	Artikel-Nr.	Gewinde zylindrisch	Schlauch-Ø mm
135058	M 5	4	135067	G 3/8	8
135059	G 1/8	4	135068	G 3/8	10
135060	G 1/8	6	135069	G 3/8	12
135061	G 1/8	8	135071	G 1/2	10
135062	G 1/4	4	135072	G 1/2	12
135063	G 1/4	6	135074	G 1/2	16
135064	G 1/4	8			
135065	G 1/4	10			
135066	G 1/4	12			



L-Steckverschraubung, drehbar Aussengewinde mit O-Ring (FPM) Abdichtung

Artikel-Nr.	Gewinde zylindrisch	Schlauch-Ø mm	Artikel-Nr.	Gewinde zylindrisch	Schlauch-Ø mm
135123	M 5	4	135132	G 3/8	8
135124	G 1/8	4	135133	G 3/8	10
135125	G 1/8	6	135134	G 3/8	12
135126	G 1/8	8	135136	G 1/2	10
135127	G 1/4	4	135137	G 1/2	12
135128	G 1/4	6	135139	G 1/2	16
135129	G 1/4	8			
135130	G 1/4	10			
135131	G 1/4	12			



T-Steckverschraubung, drehbar Aussengewinde mit O-Ring (FPM) Abdichtung

Artikel-Nr.	Gewinde zylindrisch	Schlauch-Ø mm	Artikel-Nr.	Gewinde zylindrisch	Schlauch-Ø mm
135172	M 5	4	135181	G 3/8	8
135173	G 1/8	4	135182	G 3/8	10
135174	G 1/8	6	135183	G 3/8	12
135175	G 1/8	8	135185	G 1/2	10
135176	G 1/4	4	135186	G 1/2	12
135177	G 1/4	6	135188	G 1/2	16
135178	G 1/4	8			
135179	G 1/4	10			
135180	G 1/4	12			



T-Steckverschraubung, L-Form, drehbar Aussengewinde mit O-Ring Abdichtung

Artikel-Nr.	Gewinde zylindrisch	Schlauch-Ø mm	Artikel-Nr.	Gewinde zylindrisch	Schlauch-Ø mm
135209	M 5	4	135218	G 3/8	8
135210	G 1/8	4	135219	G 3/8	10
135211	G 1/8	6	135220	G 3/8	12
135212	G 1/8	8	135222	G 1/2	10
135213	G 1/4	4	135223	G 1/2	12
135214	G 1/4	6	135225	G 1/2	16
135215	G 1/4	8			
135216	G 1/4	10			
135217	G 1/4	12			

Steckanschlüsse Edelstahl



Gerade Steckverbindung

Artikel-Nr.	Schlauch-Ø mm	Artikel-Nr.	Schlauch-Ø mm
135242	4	135245	10
135243	6	135246	12
135244	8	135248	16



Gerade Steckverbindung reduzierend

Artikel-Nr.	Schlauch-Ø mm	Schlauch-Ø mm	Artikel-Nr.	Schlauch-Ø mm	Schlauch-Ø mm
135249	6	4	135252	12	10
135250	8	6	135254	16	12
135251	10	8			



Reduzier-Anschluss mit Stecknippel

Artikel-Nr.	Stecknippel mm	Schlauch-Ø mm	Artikel-Nr.	Stecknippel mm	Schlauch-Ø mm
135283	6	4	135287	10	8
135284	8	4	135288	12	8
135285	8	6	135289	12	10
135286	10	6	135291	16	12



L-Steckverbindung

Artikel-Nr.	Schlauch-Ø mm	Artikel-Nr.	Schlauch-Ø mm
135262	4	135265	10
135263	6	135266	12
135264	8	135268	16



T-Steckverbindung

Artikel-Nr.	Schlauch-Ø mm	Artikel-Nr.	Schlauch-Ø mm
135269	4	135272	10
135270	6	135273	12
135271	8	135275	16



X-Steckverbindung

Artikel-Nr.	Schlauch-Ø mm	Artikel-Nr.	Schlauch-Ø mm
135276	4	135279	10
135277	6	135280	12
135278	8	135282	16

Sortiment-Boxen



Sortiment Armaturen

157-teilig im Kunststoffkasten. Enthält die wichtigsten Gewinde- und Schlauchgrößen. Für die Montage sind 10ml Schraubensicherung, mittelfest enthalten und eine Rolle Teflonband.

Gewindegrößen: $\frac{1}{8}$ " , $\frac{1}{4}$ " , $\frac{3}{8}$ " , $\frac{1}{2}$ "

Schlauchgrößen: \varnothing 6 mm, 8 mm, 13 mm

Artikel-Nr.	Ausführung
178876	157-teilig in Kunststoffbox



Sortiment Steckanschlüsse blaue Serie

171-teilig im Kunststoffkasten. Enthält die wichtigsten Steckanschlüsse inklusiv PTFE Dichtband und Schlauchschneider.

Gewindegrößen: $\frac{1}{8}$ " , $\frac{1}{4}$ " , $\frac{3}{8}$ "

Schlauchgrößen: \varnothing 4 mm, 6 mm, 8 mm, 10 mm

Artikel-Nr.	Ausführung
109907	171-teilig in Kunststoffbox



Sortiment Steckanschlüsse blaue Serie mit reduzierter Bestückung

118-teilig im Kunststoffkasten. Enthält die gängigsten Steckanschlüsse der blauen Serie.

Gewindegrößen: $\frac{1}{8}$ " , $\frac{1}{4}$ " , $\frac{3}{8}$ "

Schlauchgrößen: \varnothing 4 mm, 6 mm, 8 mm, 10 mm

Artikel-Nr.	Ausführung
131536	118-teilig in Kunststoffbox



Sortiment Steckanschlüsse KQ2

Enthält viele verschiedene SMC-Kunststoff-Steckanschlüsse KQ2 für Schläuche aus Kunststoff mit Durchmesser 4, 6 und 8 mm. Gewindegrößen M 5, G $\frac{1}{8}$, G $\frac{1}{4}$ und G $\frac{3}{8}$ sowie Dichtringe.

Praktisch für den Betriebsunterhalt – die gängigen Größen sind im Notfall schnell zur Hand.

Artikel-Nr.	Ausführung
18500940	Steckanschlüsse 173-teilig, im Kunststoffkasten



Sortiment Kupplung/Armaturen

148-teilig im Kunststoffkasten. Enthält Kupplungen und Stecknippel der Baureihe ARO 210. Schlauchtüllen, Reduziernippel, Briden, Klemmenzange, Dichtband und Flüssigdichtmittel, Gummiblasdüse.

Artikel-Nr.	Ausführung	Artikel-Nr.	Ausführung
18500954	mit Kupplungen A 1804	18500956	mit Kupplungen A 1806
18500955	mit Kupplungen A 1801	18500957	mit Kupplungen A 1807

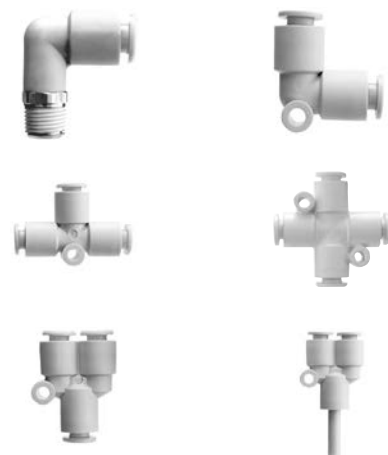

Steckanschlüsse aus Kunststoff SMC

Fragen Sie bei Bedarf an, oder bestellen Sie den Produktkatalog SMC.

Hinweise

Kunststoff Steckanschlüsse für Druckluft und allgemeines Industrierwasser. Auch für Vakuum bis max. -1 bar einsetzbar. Geeignet für Schläuche aus Nylon PA, Weichnylon, Polyurethan PU.

Technische Daten:

Medientemperatur Druckluft: -5° C bis +60° C
 Medientemperatur Wasser: 0 bis +40° C
 Betriebsdruck: max. 10 bar
 Fettfrei

TIPP

Schlauchroller und Elektro-Kabelaufroller



Druckluft-Schlauchrolle auf robustem Metallgestell, drehbar

Standardausrüstung

- Mit knickfestem Polyurethanschlauch
- Armaturen Baureihe ARO 210
- Anschluss-Schlauch 1 m mit Stecknippel ARO 210

Technische Daten

Betriebsdruck max.: 15 bar
 Masse (L x B x H): 325 x 260 x 345 mm
 Gewicht: 7,4 kg

Artikel-Nr.	Schlauchlänge	Schlauch Ø	Eingang	Ausgang
2400.35	30 m	9,5 x 13 mm	Stecknippel ARO 210	Kupplung ARO 210



Autom. Schlauchroller mit schlagfestem Gehäuse aus PP/Polypropylen

Standardausrüstung

- Höchste Durchflussleistung dank Drehachse mit grossen Bohrungen
- Metallbügel 200° schwenkbar
- Schlauchstopp
- Schlaucharretierung 2 x pro Trommelumfang
- leichter, ölbeständiger Polyurethanschlauch ULTRAFLEX für Druckluft
- Anschluss-Schlauch 1,5 m mit Aussengewinde G ¼

Masse

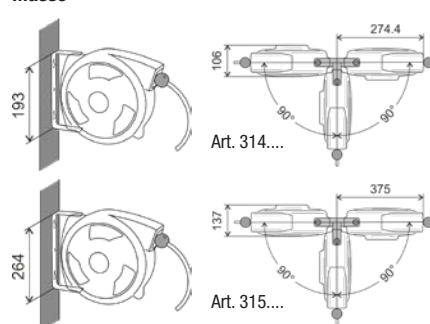

Technische Daten

Temperaturbereich: -20° C / +60° C
 Betriebsdruck max.: 16 bar

Artikel-Nr.	Schlauchlänge	Schlauch Ø	Eingang	Ausgang
315.1000	10 m	8 x 12 mm	Aussengewinde G ¼	Aussengewinde G ¼
315.1102	10 m	10 x 14 mm	Aussengewinde G ¼	Aussengewinde G ¼
315.1200	15 m	6,5 x 10 mm	Aussengewinde G ¼	Aussengewinde G ¼

Hinweis: eignet sich für Geräte mit kleinem Luftverbrauch (Blaspistolen, Reifenfüllgeräte).
 Nicht geeignet für Werkzeuge mit grossem Luftverbrauch!



Autom. Elektro-Kabelaufroller mit schlagfestem Kunststoffgehäuse

Standardausrüstung

- SEV-konform
- Schwenkbarer Metallbügel, geeignet für Wand- oder Deckenmontage
- Thermischer Überlastschutz
- LED-Anzeige
- Kabelarretierung bei jedem Trommelumfang
- 1 m Anschlusskabel mit CH-Stecker

Technische Daten

Spannung: 230 VAC
 Schutzart: IP40
 Kabelmaterial: Gummi H07RN-F

Artikel-Nr.	Kabellänge	Kabel Ø	Leistungsaufnahme aufgerollt	Leistungsaufnahme ausgerollt
2447	6 m	1,5 x 3 mm	max. 1000 W, 10 A	max. 2300 W, 10 A
2448	15 m	1,5 x 3 mm	max. 1500 W, 13 A	max. 3000 W, 13 A



Federzug einfache, stabile Ausführung aus Aluminiumguss

Standardausrüstung

- Stahldrahtseil und Zweipunktaufhängung für höchste Sicherheit
- Traglast und Hubanschlag einstellbar
- Modelle 2449.633–637 sind mit einer Absturzicherung bei Federbruch versehen

Artikel-Nr.	Tragkraft kg	Hublänge mm	Gewicht kg	Artikel-Nr.	Tragkraft kg	Hublänge mm	Gewicht kg
2449.630	0,4–1	1600	0,630	2449.634	4,0–6	2500	3,000
2449.631	1,0–2	1600	0,670	2449.635	6,0–8	2500	3,100
2449.632	2,0–3	1600	0,790	2449.636	8,0–10	2500	3,200
2449.633	2,0–4	2500	2,850	2449.637	10,0–14	2500	3,500



Mini-Schlauchroller mit Kunststoffgehäuse und schwenkbarem Metallbügel

Standardausrüstung

- Schlauchstopp
- Schlaucharretierung bei jedem Trommelumfang
- Polyurethanschlauch ohne Gewebeeinlage
- **ohne** Anschluss-Schlauch

Technische Daten

Temperaturbereich: -5° C / +40° C
 Betriebsdruck max.: 12 bar
 Gewicht: 1,4 kg

Masse

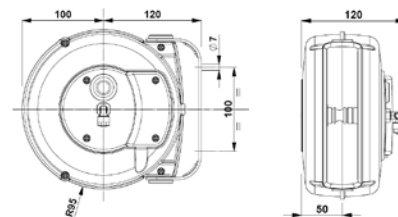

Artikel-Nr.	Schlauchlänge	Schlauch Ø	Eingang	Ausgang
2410	6,5 m	6 x 8 mm	Innengewinde G ¼	Aussengewinde G ¼



Autom. Schlauchroller mit Kunststoffgehäuse und schwenkbarem Metallbügel

Standardausrüstung

- Schlauchstopp
- Schlaucharretierung bei jedem Trommelumfang
- Polyurethanschlauch mit Gewebeeinlage
- 1,5 m Anschluss-Schlauch **ohne** Schlauchtülle

Technische Daten

Temperaturbereich: -5° C / +40° C
 Betriebsdruck max.: 15 bar
 Gewicht: 3,4 kg

Masse

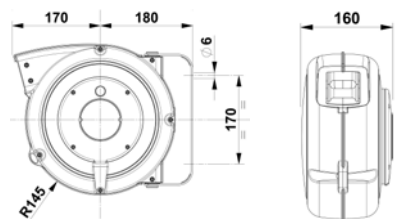

Artikel-Nr.	Schlauchlänge	Schlauch Ø	Eingang	Ausgang
2411.11	10 m	8 x 12 mm	Anschluss-Schlauch	Aussengewinde G ¼

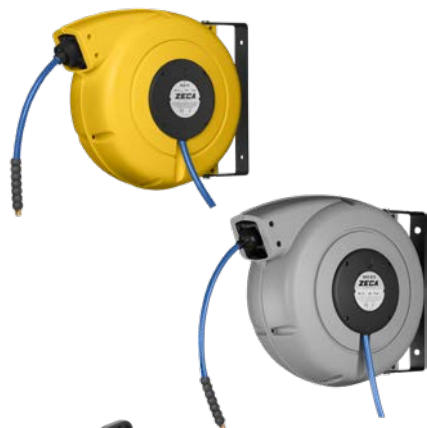

Autom. Schlauchroller mit Kunststoffgehäuse und schwenkbarem Metallbügel

Standardausrüstung

- Schlauchstopp
- Schlaucharretierung bei jedem Trommelumfang
- Polyurethanschlauch mit Gewebeeinlage
- 1,5 m Anschluss-Schlauch **ohne** Schlauchtülle

Technische Daten

Temperaturbereich: -5° C / +40° C
 Betriebsdruck max.: 15 bar
 Gewicht: 6,1 kg

Masse

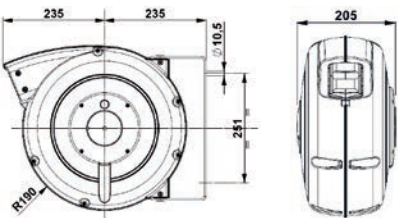

Artikel-Nr.	Farbe	Schlauchlänge	Schlauch Ø	Eingang	Ausgang
2412.10	gelb	16 m	10 x 14 mm	Anschluss-Schlauch	Aussengewinde G ¾
2412.11	grau	16 m	10 x 14 mm	Anschluss-Schlauch	Aussengewinde G ¾



Zubehör passend zu 2412.10 und 2412.11

Artikel-Nr.	Ausführung
2412.10-805/SR	Schlauchbremse, zum gefahrlosen Aufrollen von Schläuchen



Autom. Schlauchroller mit Alu-Druckgussgehäuse, einbrennlackiert und schwenkbarem Metallbügel

Standardausrüstung

- Schlauchstopp
- Schlaucharretierung bei jedem Trommelumfang
- Polyurethanschlauch mit Gewebeeinlage
- 2 m Anschluss-Schlauch **ohne** Schlauchtülle

Technische Daten

Temperaturbereich: -5° C / +40° C
 Betriebsdruck max.: 12 bar
 Gewicht: 10,5 kg

Masse

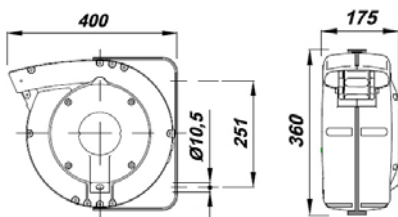

Artikel-Nr.	Schlauchlänge	Schlauch Ø	Eingang	Ausgang
2413	12 m	8 x 12 mm	Anschluss-Schlauch	Aussengewinde G ¼



Autom. Schlauchroller mit Alu-Druckgussgehäuse, einbrennlackiert und schwenkbarem Metallbügel

Standardausrüstung

- Schwenkbarer Metallbügel
- Schlauchstopp
- Schlaucharretierung bei jedem Trommelumfang
- Polyurethanschlauch mit Gewebeeinlage
- **ohne** Anschluss-Schlauch

Technische Daten

Temperaturbereich: -5° C / +50° C
 Betriebsdruck max.: 20 bar
 Gewicht: 17 kg

Masse

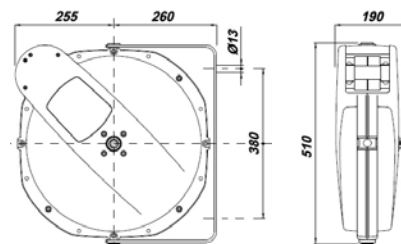

Artikel-Nr.	Schlauchlänge	Schlauch Ø	Eingang	Ausgang
2415.01	21 m	10 x 14 mm	Innengewinde G ½	Aussengewinde G ¾
2418.01	16 m	12 x 18 mm	Innengewinde G ½	Aussengewinde G ½



Autom. Elektro-Kabelaufroller mit Federrückzug 230 VAC, SEV-konform, IP 42

Standardausrüstung

- Schlagfestes Kunststoffgehäuse
- Schwenkbarer Metallbügel
- Kabelarretierung bei jedem Trommelumfang
- **ohne** Anschlusskabel

Technische Daten

Leistungsaufnahme
 aufgerollt max.: 2000 W
 ausgerollt max.: 3000 W
 Gewicht: 8,6 kg

Masse

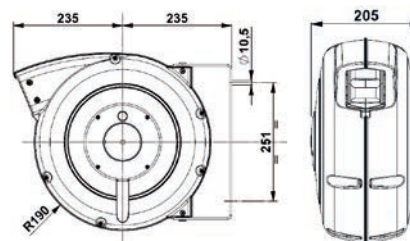

Artikel-Nr.	Farbe	Kabellänge	Kabel-Ø	Kabelmaterial
2512.10	gelb	19 m	3 x 2,5 mm ²	Gummi H07RN-F
2512.11	grau	19 m	3 x 2,5 mm ²	Gummi H07RN-F

Zubehör passend zu 2512.10 und 2512.11



Artikel-Nr.	Ausführung
2412.10-805/SR	Schlauchbremse, zum gefahrlosen Aufrollen von Kabeln
2512.10/65	1 m Anschlusskabel mit CH-Stecker



Elektro-Kabelaufroller für E-Auto Schutzgrad IP 42

Standardausrüstung

- Schlagfestes Kunststoffgehäuse
- Schwenkbarer Metallbügel
- Kabelarretierung bei jedem Trommelumfang
- 1 m Anschlusskabel mit EU-Norm Stecker

Technische Daten

Leistungsaufnahme
 ausgerollt max.: 3800 W / max. 16 A
 Absicherung: 16 A
 Steckertyp: Typ 2 EU-Norm
 Spannung: 230 V
 Gewicht: 10 kg

Masse

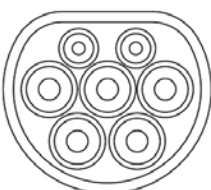
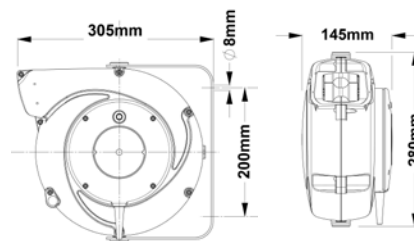

EU-Norm-Stecker

Artikel-Nr.	Kabellänge	Kabel-Ø	Leistung max.	Steckertyp
2521	5 m	3G2,5 + 1x0,5	3,8 kW (16 A)	Typ 2 EU-Norm

Druckluft verteilen

Autom. Schlauchroller + Seil-Federzüge



Autom. Schlauchroller

Stahlblech, pulverbeschichtet, für Wand- oder Deckenmontage

Standardausrüstung

- Schlauchstopp
- Schlaucharretierung bei jedem Trommelumfang
- Polyurethanschlauch mit Gewebeeinlage
- ohne Anschluss-Schlauch

Technische Daten

Betriebsdruck max.: 15 bar

Artikel-Nr.	Schlauchlänge	Schlauch-Ø	Eingang	Ausgang
2421	10 m	6 mm	Innengewinde G 3/8	Aussengewinde G 1/4
2423	15 m	6 mm	Innengewinde G 3/8	Aussengewinde G 1/4
2425	10 m	9 mm	Innengewinde G 3/8	Aussengewinde G 1/4
2427	15 m	9 mm	Innengewinde G 3/8	Aussengewinde G 1/4



Zubehör zu Schlauchroller 2421 – 2427

Artikel-Nr.	Ausführung
2430	Schwenkbare Wandbefestigung
2456	2 m Anschluss-Schlauch, G 3/8 AG und Schlauchtülle Ø 10 mm



Autom. Schlauchroller

aus Stahlblech, offene Ausführung

Standardausrüstung

- Schlauchstopp
- Schlaucharretierung bei jedem Trommelumfang
- leichter und knickfester Ether-PUR-Schlauch ULTRAFLEX POLAR
- 1,5 m Anschluss-Schlauch mit Aussengewinde G 3/8

Technische Daten

Temperaturbereich: -20° C / +60° C

Betriebsdruck max.: 20 bar

Gewicht 334.1201: 11,5 kg

Gewicht 335.1201: 13,0 kg

Masse

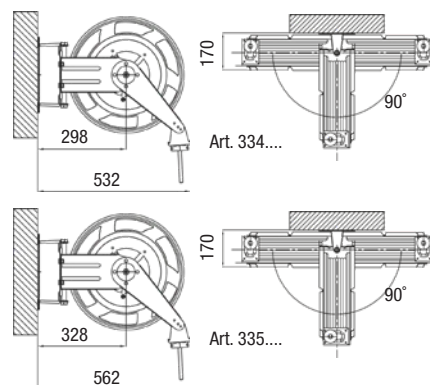

Artikel-Nr.	Schlauchlänge	Schlauch-Ø	Eingang	Ausgang
334.1201	15 m	10 x 14 mm	G 3/8 Aussengewinde	Aussengewinde G 3/8
335.1201	15 m	13 x 18 mm	G 3/8 Aussengewinde	Aussengewinde G 3/8

Zubehör zu Schlauchroller 334.1201 – 335.1201

Artikel-Nr.	Ausführung
395.1065	Schwenkbare Wandbefestigung für Art. 334.1201 + 335.1201



Autom. Schlauchroller

mit Metallgehäuse und schwenkbarem Metallbügel für Wand- oder Deckenmontage

Standardausrüstung

- Schlauchstopp
- Schlaucharretierung bei jedem Trommelumfang
- Öl-, benzin- und lösungsmittelbeständiger PU-Schlauch
- für Druckluft und Wasser geeignet
- 0,5 m Anschluss-Schlauch mit Stecknippel ARO 210

Technische Daten

Temperaturbereich: -20° C / +60° C

Betriebsdruck max.: 15 bar

Gewicht: 8 kg



Artikel-Nr.	Schlauchlänge	Schlauch-Ø	Eingang	Ausgang
2405.50	12 m	8 x 12 mm	Stecknippel ARO 210	Aussengewinde G 1/4



Autom. Schlauchroller mit strapazierfähigem Kunststoffgehäuse

Standardausrüstung

- Schwenkbarer Befestigungsbügel für Wand- und Deckenmontage
- Schnelle Montage durch Quick-Lock-Funktion
- Schlauchstopp
- Schlaucharretierung bei jedem Trommelumfang
- Federkraft einstellbar
- Kontrollierter Schlaucheinzug & Schlauchbremse
- Polyurethanschlauch mit Gewebeeinlage, ölbeständig
- 1,5 m Anschluss-Schlauch mit Aussengewinde

Technische Daten

Temperaturbereich: -20° C / +60° C
 Betriebsdruck max.: 16 bar

Artikel-Nr.	Schlauchlänge	Schlauch Ø	Eingang	Ausgang	Gewicht
19-911-2020	7 m	8 x 12 mm	Aussengewinde R ¼	Aussengewinde R ¼	4,7 kg
19-911-2022	10 m	8 x 12 mm	Aussengewinde R ¼	Aussengewinde R ¼	4,8 kg
19-911-2130	14 m	9,5 x 13,5 mm	Aussengewinde R ¾	Aussengewinde R ¾	5,9 kg
19-911-2120	17 m	8 x 12 mm	Aussengewinde R ¼	Aussengewinde R ¼	6,0 kg
19-911-2140	10 m	11 x 16 mm	Aussengewinde R ½	Aussengewinde R ½	6,3 kg



Autom. Schlauchroller Hi-Vis mit strapazierfähigem Kunststoffgehäuse

Der gerade Hi-Vis-Schlauch mit Gewebeeinlage verfügt über eine grelle Leuchtfarbe, um Stolpern sowie Unfälle zu vermeiden. Ideal geeignet für Werkstätte, Arbeitsbereiche mit hohen Sicherheitsanforderungen und schwach beleuchtete Bereiche.

Standardausrüstung

- Schwenkbarer Befestigungsbügel für Wand- und Deckenmontage
- Schnelle Montage durch Quick-Lock-Funktion
- Schlauchstopp
- Schlaucharretierung bei jedem Trommelumfang
- Federkraft einstellbar
- Kontrollierter Schlaucheinzug & Schlauchbremse
- Hi-Vis-Schlauch mit Gewebeeinlage
- 1,5 m Anschluss-Schlauch mit Aussengewinde

Technische Daten

Temperaturbereich: -20° C / +60° C
 Betriebsdruck max.: 16 bar

Artikel-Nr.	Schlauchlänge	Schlauch Ø	Eingang	Ausgang	Gewicht
19-911-2028	10 m	8 x 12 mm	Aussengewinde R ¼	Aussengewinde R ¼	4,9 kg
19-911-2138	14 m	9,5 x 13,5 mm	Aussengewinde R ¾	Aussengewinde R ¾	6,0 kg
19-911-2128	17 m	8 x 12 mm	Aussengewinde R ¼	Aussengewinde R ¼	6,0 kg



Autom. Elektro-Kabelaufroller mit strapazierfähigem Kunststoffgehäuse

Standardausrüstung

- Schwenkbarer Befestigungsbügel für Wand- und Deckenmontage
- Elektrokabel mit CH-Stecker
- Schnelle Montage durch Quick-Lock-Funktion
- Thermischer Überlastschutz
- Kabelarretierung bei jedem Trommelumfang
- 1 m Anschluss-Kabel ohne Stecker

Technische Daten

Spannung: 230 VAC / SEV-konform
 Schutzart: IP 23
 Trommel-Ø: 430 mm
 Stromstärke max.: 10 A
 Kabelmaterial: Gummi H07RN-F

Artikel-Nr.	Kabellänge	Kabel Ø	Leistungsaufnahme aufgerollt	Leistungsaufnahme ausgerollt	Gewicht
19-911-2351	10 m	3 x 1,5 mm ²	max. 1600 W	max. 2400 W	5,5 kg
19-911-2311	17 m	3 x 1,5 mm ²	max. 1600 W	max. 2400 W	7,6 kg

Druckluft verteilen



Autom. Schlauchroller Washdown aus rostfreiem Edelstahl AISI 304 – FDA konform

Standardausrüstung

- Verstellbarer Schlauchführungs-Arm
- Boden-, Wand- oder Deckenmontage möglich
- Automatischer Schlauchstopp
- 4 Führungsrollen für knickfreies Aufrollen
- Lebensmittelkonformer PVC/Elastomeric-Schlauch nach EU-Norm 1935/2004/EC
- 1 m Anschluss-Schlauch mit Innengewinde

Technische Daten

Temperaturbereich:	-5° C / +70° C
Betriebsdruck max.:	20 bar
Abmessungen (LxBxH):	470 x 243 x 494 mm
Trommel-Ø:	442 mm
Material Schlauchroller:	AISI 304
Dichtungsmaterial:	Viton

Edelstahl-Schlauchroller mit PVC-Schlauch

Artikel-Nr.	Schlauchlänge	Schlauch Ø	Eingang	Ausgang	Gewicht
19-913-1115	15 m	13 x 20 mm	Innengewinde G ½	Aussengewinde R ½	22,1 kg
19-913-1120	20 m	13 x 20 mm	Innengewinde G ½	Aussengewinde R ½	25,0 kg
19-913-1125	25 m	13 x 20 mm	Innengewinde G ½	Aussengewinde R ½	28,0 kg
19-913-1116	15 m	19 x 27 mm	Innengewinde G ½	Aussengewinde R ¾	27,0 kg
19-913-1220	20 m	19 x 27 mm	Innengewinde G ½	Aussengewinde R ¾	30,0 kg

Weitere Ausführungen sind auf Anfrage erhältlich

Edelstahl-Schlauchroller ohne Schlauch

Artikel-Nr.	max. Schlauchgrösse
19-913-1100	13 x 20 mm, 20 m
19-913-1109	13 x 20 mm, 25 m
19-913-1200	19 x 27 mm, 20 m

Weitere Ausführungen sind auf Anfrage erhältlich



Zubehör zu Edelstahl-Schlauchroller CEJN

Artikel-Nr.	Ausführung
19-913-9500	Schwenkbare Wandbefestigung für Art. 1100, 1115, 1116, 1109, 1120 und 1125
19-913-9501	Schwenkbare Wandbefestigung für Art. 1200 und 1220



Spritzpistole Washdown

Vorteile

- Polypropylen-Schutz
- je nach Position des Griffs lässt sich der Sprühstrahl von breit auf schmal gezielt einstellen

Technische Daten

Heisswasser bis max.:	90° C
Arbeitsdruck max.:	24 bar
Durchfluss max.:	60 l/min
Dichtungsmaterial:	Viton

Artikel-Nr.	Anschluss	Ausführung
19-913-9000	Innengewinde G ½, fixiert	Messing vernickelt
19-913-9001	Innengewinde G ½, schwenkbar	Messing vernickelt
19-913-9002	Innengewinde G ½, fixiert	Edelstahl AISI 316
19-913-9003	Innengewinde G ½, schwenkbar	Edelstahl AISI 316



Tropffreie Sicherheitskupplungen für Flüssigkeiten, grüne Markierung

Technische Daten:

Material Körper:	Edelstahl AISI 316
Material Dichtungen:	FPM
Arbeitsdruck max.:	20 bar
Temperaturbereich:	-5° C bis +205° C
Durchflussmenge:	76 l/min

Technische Daten:

Material Körper:	Messing vernickelt
Material Dichtungen:	NBR
Arbeitsdruck max.:	20 bar
Temperaturbereich:	-15° C bis +100° C
Durchflussmenge:	76 l/min

Artikel-Nr.	Ausführung	Artikel-Nr.	Ausführung
10-577-0210 *	Innengewinde G ½, ohne Ventil	10-567-0200	Innengewinde G ½, ohne Ventil
10-577-1210 *	Innengewinde G ½, mit Ventil	10-567-1210	Innengewinde G ½, mit Ventil
10-677-0210	Innengewinde G ¾, ohne Ventil	10-667-0210	Innengewinde G ¾, ohne Ventil
10-677-1210	Innengewinde G ¾, mit Ventil	10-677-1210	Innengewinde G ¾, mit Ventil

* FDA-konform

Stecknippel passend zu tropffreien Sicherheitskupplungen

Artikel-Nr.	Ausführung	Artikel-Nr.	Ausführung
10-577-5210 *	Innengewinde G ½, ohne Ventil	10-567-5200	Innengewinde G ½, ohne Ventil
10-677-5210	Innengewinde G ¾, ohne Ventil	10-667-5200	Innengewinde G ¾, ohne Ventil

* FDA-konform



Übersicht Stecknippelprofile

1:1 Ansicht



Baureihe ARO 210, NW 5,5 mm

siehe Seiten 120 bis 122, 130
Alle Kupplungen und Stecknippel auf den Seiten 120 – 122 sind kompatibel und austauschbar mit dem in der Schweiz am meisten verbreiteten Steckerprofil ARO 210, ABNOX AX 80 + AX 100, CEJN 300, Gloor 9100, Hausammann, PARKER 50, ORION 44510, PREVOST ASC 06 + ARP 06, RECTUS 14 + 22.



Baureihe OETIKER / TST DN 6, NW 6 mm

siehe Seiten 123 bis 124, 131
Kompatibel und austauschbar mit Steckerprofil CEJN 291, PREVOST CSC 06, RECTUS 18, Stäubli 06, ISO 6150C.



Baureihe EURO, NW 7,2

siehe Seiten 125 bis 126, 131
Kompatibel und austauschbar mit Steckerprofil verschiedener Fabrikate, hauptsächlich im EU-Raum eingesetzt, z.B. CEJN 320, EWO DN 7,2, RECTUS 1600/1625, TEMA 1600, Parker 25, JWL 520, JWL 530.

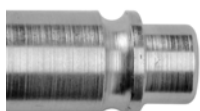

Baureihe 33, NW 8 mm

siehe Seite 127
Kompatibel und austauschbar mit Steckerprofil ATLAS QIC 10, Parker 33.



Baureihe 30, NW 8,5 mm

siehe Seite 128
Kompatibel und austauschbar mit Steckerprofil CEJN 430, HANSEN 4000, PARKER 30, GROMELLE 900, ISO 6150B.



Baureihe 13, NW 10 mm

siehe Seite 129
Kompatibel und austauschbar mit Steckerprofil ATLAS ErgoQIC 10.



Baureihe 34, NW 10 mm

siehe Seite 129
Kompatibel und austauschbar mit Steckerprofil ATLAS QIC 15, Parker 34.



Baureihe 27, NW 10,4 mm

siehe Seite 130
Kompatibel und austauschbar mit Steckerprofil RECTUS 27, CEJN 410 und TST 027.



Kupplungen in Sonderausführung

Falls Sie in unserem Katalog nicht gleich fündig werden, oder wenn Sie eine ganz spezielle Aufgabenstellung zu lösen haben, welche das Standardprogramm nicht abdeckt, stehen Ihnen unsere Fachberater gerne mit Rat und Tat zur Seite, z.B. für:

- Kupplungen mit freiem Durchgang
- Kupplungen beidseitig absperrend
- Kupplungen in leckarmer Ausführung
- Unverwechselbare Ausführung mit Farb-Codierung
- Kupplungen aus Edelstahl
- Kupplungen für die Bereiche Food, Chemie und Pharma
- Kupplungen für Flüssigkeiten

Fragen Sie uns bei Bedarf an.



TIPP

Sicherheitshinweise Schnellkupplungen

Kupplungen grundsätzlich nach SUVA Richtlinien auswählen und einsetzen. Beim direkten Anschluss an Druckluftwerkzeuge kann durch mechanische Kräfte und/oder Vibrationen die Lebensdauer beeinträchtigt werden. Kupplungen und Zubehör periodisch auf übermässige Abnutzung und Undichtheit prüfen, nötigenfalls ersetzen.

suvaPro Schutzziel:

Beim Anschliessen und Entfernen von Druckluftschläuchen darf niemand durch einen Rückschlag verletzt oder sonst irgendwie in seiner Gesundheit geschädigt werden.

Massnahmen:

- Verwenden von Sicherheitskupplungen oder Sicherheitsnippeln.
Werden in einem Raum Schläuche mit einem Netzdruck von mehr als 3,5 bar aneinander gekuppelt, so sind auch alle Verlängerungsschläuche und fest montierten Anschlüsse mit Sicherheitskupplungen auszurüsten.
- Sicherheitsgerechte Anordnung/Montage der Standardkupplungen. Höchstens 1,2 m über Boden, möglichst senkrecht nach unten oder max. 45° schräg nach unten gerichtet.

Durchflussmengen

Die angegebenen Werte sind die frei ausströmenden Druckluftmengen, gemessen bei 4 und bei 6 bar.

Schnellkupplungen

Baureihe ARO 210

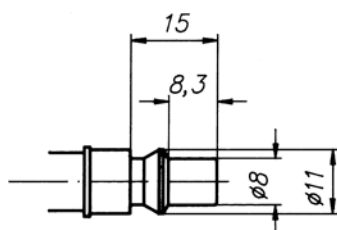

Baureihe ARO 210, NW 5,5 mm

Alle Kupplungen und Stecknippel sind kompatibel und austauschbar mit dem in der Schweiz am meisten verbreiteten Steckerprofil ARO 210, ABNOX AX 80 + AX 100, CEJN 300, Gloor 9100, Hausammann, PARKER 50, ORION 44510, PREVOST ASC 06 + ARP 06, RECTUS 14 + 22.



Standard-Cupplung A 1804

Kupplung und Entriegelungshülse aus Messing, vernickelt. Ein-/Auskuppeln bis 15 bar. Für Vakuum bis 100 mbar (abs.) geeignet. Durchflussmenge bei 6 bar 950 l/min

Kupplungen mit Aussengewinde sind mit einem Dichtmittel beschichtet.

Artikel-Nr.	Ausführung	Artikel-Nr.	Ausführung
A 1804	Innengewinde G ¼	A 1804.01	Aussengewinde R ¼
A 1804.06	Innengewinde G ⅜	A 1804.02	Aussengewinde R ⅜
A 1804.07	Innengewinde G ½	A 1804.03	Aussengewinde R ½
		A 1804.05	für Schlauch LW 8 mm



Standard-Cupplung A 1801

Entriegelungshülse aus Stahl, gehärtet, vernickelt. Kupplungskörper aus Messing, vernickelt. Grosse Leistung dank strömungsgünstigem Hochleistungsventil. Ein-/Auskuppeln bis 15 bar. Durchflussmenge bei 6 bar 1050 l/min

Kupplungen mit Aussengewinde sind mit einem Dichtmittel beschichtet.

Artikel-Nr.	Ausführung	Artikel-Nr.	Ausführung
A 1801	Innengewinde G ¼	A 1801.04	für Schlauch LW 6 mm
A 1801.02	Innengewinde G ⅜	A 1801.05	für Schlauch LW 8 mm
A 1801.01	Aussengewinde R ¼	A 1801.06	für Schlauch LW 10 mm
A 1801.08	Aussengewinde R ⅜		
A 1801.03	Aussengewinde R ½		



Sicherheitskupplung RECTUS 14KE

Durch die SUVA zugelassen, siehe Sicherheitshinweise. Vor dem Entkuppeln wird der Schlauchinhalt durch Zurückschieben der Entriegelungshülse entleert und durch anschliessendes Zurückziehen der Hülse wird der drucklose Schlauch gefahrlos entkuppelt. Ventilkörper und Gewindestück aus Messing, vernickelt, Entriegelungshülse aus schlagfestem Kunststoff. Ein-/Auskuppeln bis 12 bar. Durchflussmenge bei 6 bar 1050 l/min

Kupplungen mit Aussengewinde sind mit einem Dichtmittel beschichtet.

Artikel-Nr.	Ausführung	Artikel-Nr.	Ausführung
A 1806.10	Innengewinde G ¼	A 1806.11	Aussengewinde R ¼
A 1806.12	Innengewinde G ⅜	A 1806.13	Aussengewinde R ½
		A 1806.16	Aussengewinde R ¾



Sicherheitskupplung CEJN 300 eSafe

Durch die SUVA zugelassen, siehe Sicherheitshinweise. Vor dem Entkuppeln wird der Schlauchinhalt durch zurückschieben der Entriegelungshülse entleert und durch anschliessendes Zurückziehen der Hülse wird der drucklose Schlauch gefahrlos entkuppelt. Ventilkörper und Gewindestück aus Messing, vernickelt, Entriegelungshülse aus Stahl vernickelt. Ein-/Auskuppeln bis 12 bar. Durchflussmenge bei 6 bar 1050 l/min

Kupplungen mit Aussengewinde sind mit einem Dichtmittel beschichtet.

Artikel-Nr.	Ausführung	Artikel-Nr.	Ausführung
10-300-2202	Innengewinde G ¼	10-300-2002	für Schlauch LW 6 mm
10-300-2204	Innengewinde G ⅜	10-300-2003	für Schlauch LW 8 mm
10-300-2205	Innengewinde G ½	10-300-2004	für Schlauch LW 10 mm
10-300-2152	Aussengewinde R ¼	10-300-2005	für Schlauch LW 13 mm
10-300-2154	Aussengewinde R ⅜		
10-300-2155	Aussengewinde R ½		



Sicherheitskupplung CEJN 300 eSafe Stream-Line

Mit Überwurfmutter für einen wiederverwendbaren und sicheren Schlauchanschluss.

Artikel-Nr.	Ausführung	Artikel-Nr.	Ausführung
10-300-2060	für Schlauch 6,5x10 mm	10-300-2063	für Schlauch 9,5x13,5 mm
10-300-2062	für Schlauch 8x12 mm	10-300-2066	für Schlauch 11x16 mm



Soft-Line Gummischutz CEJN

Artikel-Nr.	Ausführung	Artikel-Nr.	Ausführung
19-900-7001	Set à 10 Stück für eSafe Kupplungen Serie 300	19-900-7051	Montagewerkzeug



Schwenk-Sicherheitskupplung OETIKER / TST Serie A1

Durch die SUVA zugelassen, siehe Sicherheitshinweise. Schwenk-Sicherheitskupplungen verbinden und trennen sicher – mit einem Handgriff. Nur ein Schwenk und der ausgekuppelte Schlauch wird dank Entlüftungsbohrung sofort drucklos und damit gefahrlos. Kompakte Bauform und einfache Bedienung ohne Kraftaufwand. Gummi-Armierung zum Schutz von Werkstücken. Gehäuse aus Stahl mit spezieller Oberflächenhärtung, dadurch erhöhte Verschleiss- und Korrosionsfestigkeit. Voller Durchgang, geringster Druckverlust. Ein-/Auskuppeln bis 15 bar. Durchflussmenge bei 6 bar 1083 l/min

Artikel-Nr.	Ausführung	Artikel-Nr.	Ausführung
A 1807.10	Innengewinde G ¼	A 1807.20	für Schlauch LW 6 mm
A 1807.11	Innengewinde G ⅜	A 1807.21	für Schlauch LW 8 mm
A 1807.12	Innengewinde G ½	A 1807.22	für Schlauch LW 10 mm
A 1807.15	Aussengewinde G ¼		
A 1807.16	Aussengewinde G ⅜		
A 1807.17	Aussengewinde G ½		

**Druckknopf-Sicherheitskupplung TST 022**

Gehäuse aus eloxiertem Aluminium, Gewindeteil oder Anschlussstülpe aus Messing vernickelt.

Sicherheitskupplung, einhandbedienbar nach suvaPro-Richtlinien. Funktion: beim ersten Drücken entlüftet die Kupplung, der Stecknippel bleibt in der Kupplung gesichert. Nach dem zweiten Drücken wird der Stecknippel und damit der drucklose Schlauch gefahrlos entkuppelt.

Durchflussmenge bei 6 bar 765 l/min

Artikel-Nr.	Ausführung	Artikel-Nr.	Ausführung
022 S06 DG13	Innengewinde G ¼	022 S06 HG06	für Schlauch LW 6 mm
022 S06 DG17	Innengewinde G ⅜	022 S06 HG08	für Schlauch LW 8 mm
022 S06 DG21	Innengewinde G ½	022 S06 HG10	für Schlauch LW 10 mm
022 S06 EG13	Aussengewinde R ¼		
022 S06 EG17	Aussengewinde R ⅜		
022 S06 EG21	Aussengewinde R ½		

**Stecknippel**

Passend zu allen Kupplungen der Baureihe ARO 210. Stahl, gehärtet und vernickelt. Stecknippel mit Aussengewinde sind mit einem Dichtmittel beschichtet.

Artikel-Nr.	Ausführung	Artikel-Nr.	Ausführung
A 1840	Aussengewinde R ¼	A 1810	für Schlauch LW 6 mm
A 1845	Aussengewinde R ⅜	A 1820	für Schlauch LW 8 mm
A 1850	Aussengewinde R ½	A 1830	für Schlauch LW 10 mm
A 1855	Aussengewinde R ½	A 1835	für Schlauch LW 13 mm
A 1860	Innengewinde G ¼		
A 1865	Innengewinde G ⅜		

**Stecknippel CEJN**

Stahl gehärtet, verzinkt. Stecknippel mit Aussengewinde sind mit einem Dichtmittel beschichtet.

Artikel-Nr.	Ausführung	Artikel-Nr.	Ausführung
10-300-5151	Aussengewinde R ⅜	10-300-5002	für Schlauch LW 6 mm
10-300-5152	Aussengewinde R ¼	10-300-5003	für Schlauch LW 8 mm
10-300-5154	Aussengewinde R ⅜	10-300-5004	für Schlauch LW 10 mm
10-300-5155	Aussengewinde R ½		
10-300-5201	Innengewinde G ⅜		
10-300-5202	Innengewinde G ¼		
10-300-5204	Innengewinde G ⅜		

**Stecknippel CEJN Stream-Line** Stahl, gehärtet und verzinkt

Mit Überwurfmutter für einen wiederverwendbaren und sicheren Schlauchanschluss.

Artikel-Nr.	Ausführung	Artikel-Nr.	Ausführung
10-300-5060	für Schlauch 6,5x10 mm	10-300-5063	für Schlauch 9,5x13,5 mm
10-300-5062	für Schlauch 8x12 mm	10-300-5066	für Schlauch 11x16 mm

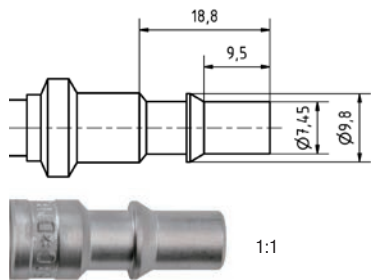

Baureihe OETIKER / TST DN 6, NW 6 mm

Kompatibel und austauschbar mit Steckerprofil CEJN 291, PREVOST CSC 06, RECTUS 18, Stäubli 06, ISO 6150C.



Sicherheitskupplung CEJN 291 eSafe

Durch die SUVA zugelassen, siehe Sicherheitshinweise. Vor dem Entkuppeln wird der Schlauchinhalt durch zurückschieben der Entriegelungshülse entleert und durch anschliessendes Zurückziehen der Hülse wird der drucklose Schlauch gefahrlos entkuppelt. Ventilkörper und Gewindestück aus Messing, vernickelt, Entriegelungshülse aus Stahl vernickelt. Ein-/Auskuppeln bis 12 bar. Durchflussmenge bei 6 bar 1093 l/min.

Kupplungen mit Aussengewinde sind mit einem Dichtmittel beschichtet.

Artikel-Nr.	Ausführung	Artikel-Nr.	Ausführung
10-291-2202	Innengewinde G ¼	10-291-2002	für Schlauch LW 6 mm
10-291-2204	Innengewinde G ⅜	10-291-2003	für Schlauch LW 8 mm
10-291-2205	Innengewinde G ½	10-291-2004	für Schlauch LW 10 mm
10-291-2152	Aussengewinde R ¼		
10-291-2154	Aussengewinde R ⅜		
10-291-2155	Aussengewinde R ½		



Sicherheitskupplung CEJN 291 eSafe Stream-Line

Mit Überwurfmutter für einen wiederverwendbaren und sicheren Schlauchanschluss.

Artikel-Nr.	Ausführung	Artikel-Nr.	Ausführung
10-291-2060	für Schlauch 6,5x10 mm	10-291-2062	für Schlauch 8x12 mm



Sicherheitskupplung OETIKER / TST SV Serie mit Kunststoff-Auslösering

Durch die SUVA zugelassen, siehe Sicherheitshinweise. Kupplungskörper aus Stahl mit Oberflächenbehandlung, Auslösering aus schlagzähem Kunststoff. Auskuppeln durch Links-/ Rechtsdrehung des Auslöseringes. Ein-/Auskuppeln bis 15 bar. Durchflussmenge bei 6 bar 650 l/min

Artikel-Nr.	Ausführung	Artikel-Nr.	Ausführung
20300181	Innengewinde G ¼	20300190	für Schlauch LW 6 mm
20300182	Innengewinde G ⅜	20300187	für Schlauch LW 8 mm
20300183	Innengewinde G ½	20300188	für Schlauch LW 10 mm
20300186	Aussengewinde G ¼	20300189	für Schlauch LW 13 mm
20300184	Aussengewinde G ⅜		
20300185	Aussengewinde G ½		



Sicherheitskupplung OETIKER / TST SV Serie mit Metall-Auslösering

Durch die SUVA zugelassen, siehe Sicherheitshinweise. Kupplungskörper und Auslösering aus Stahl mit Oberflächenbehandlung. Auskuppeln durch Links-/ Rechtsdrehung des Auslöseringes. Ein-/Auskuppeln bis 15 bar. Durchflussmenge bei 6 bar 650 l/min

Artikel-Nr.	Ausführung	Artikel-Nr.	Ausführung
20300192	Innengewinde G ¼	20300201	für Schlauch LW 6 mm
20300193	Innengewinde G ⅜	20300198	für Schlauch LW 8 mm
20300194	Innengewinde G ½	20300199	für Schlauch LW 10 mm
20300197	Aussengewinde G ¼	20300200	für Schlauch LW 13 mm
20300195	Aussengewinde G ⅜		
20300196	Aussengewinde G ½		

Druckluft verteilen



Schwenk-Sicherheitskupplung OETIKER / TST SC Serie K

Durch die SUVA zugelassen, siehe Sicherheitshinweise. Schwenk-Sicherheitskupplungen verbinden und trennen sicher – mit einem Handgriff. Nur ein Schwenk und der ausgekuppelte Schlauch wird dank Entlüftungsbohrung sofort drucklos und damit gefahrlos. Kompakte Bauform und einfache Bedienung ohne Kraftaufwand. Gummi-Armierung zum Schutz von Werkstücken. Gehäuse aus Stahl mit spezieller Oberflächenhärtung, dadurch erhöhte Verschleiss- und Korrosionsfestigkeit. Voller Durchgang, geringster Druckverlust. Ein-/Auskuppeln bis 15 bar. Durchflussmenge bei 6 bar 1083 l/min

Artikel-Nr.	Ausführung	Artikel-Nr.	Ausführung
20500156	Innengewinde G ¼	20500169	für Schlauch LW 6 mm
20500157	Innengewinde G ⅜	20500170	für Schlauch LW 8 mm
20500158	Innengewinde G ½	20500171	für Schlauch LW 10 mm
20500163	Aussengewinde G ¼	20500172	für Schlauch LW 13 mm
20500164	Aussengewinde G ⅜		
20500165	Aussengewinde G ½		



Druckknopf-Sicherheitskupplung OETIKER / TST SV Serie

Grundkörper aus 17 % Chromstahl, Gewindeteil oder Anschlussstülle aus korrosionsgeschütztem Stahl. Sicherheitskupplung, einhandbedienbar nach suvaPro-Richtlinien. Funktion: beim ersten Drücken entlüftet die Kupplung, der Stecknippel bleibt in der Kupplung gesichert. Nach dem zweiten Drücken wird der Stecknippel und damit der drucklose Schlauch gefahrlos entkuppelt. Durchflussmenge bei 6 bar 680 l/min

Artikel-Nr.	Ausführung	Artikel-Nr.	Ausführung
107 06 DGS13	Innengewinde G ¼	107 06 HGS06	für Schlauch LW 6 mm
107 06 DGS17	Innengewinde G ⅜	107 06 HGS08	für Schlauch LW 8 mm
107 06 DGS21	Innengewinde G ½	107 06 HGS10	für Schlauch LW 10 mm
107 06 EGS13	Aussengewinde G ¼		
107 06 EGS17	Aussengewinde G ⅜		
107 06 EGS21	Aussengewinde G ½		



Stecknippel Stahl gehärtet, mit Oberflächenbehandlung (teniferiert).

Artikel-Nr.	Ausführung	Artikel-Nr.	Ausführung
25500093	Aussengewinde G ⅜	25500113	für Schlauch LW 6 mm
25500091	Aussengewinde G ¼	25500114	für Schlauch LW 8 mm
25500092	Aussengewinde G ⅜	25500115	für Schlauch LW 10 mm
25500100	Innengewinde G ⅜	25500116	für Schlauch LW 13 mm
25500088	Innengewinde G ¼		



Stecknippel CEJN Stahl gehärtet, verzinkt.

Artikel-Nr.	Ausführung	Artikel-Nr.	Ausführung
10-291-5151	Aussengewinde G ⅜	10-291-5002	für Schlauch LW 6 mm
10-291-5152	Aussengewinde G ¼	10-291-5003	für Schlauch LW 8 mm
10-291-5154	Aussengewinde G ⅜	10-291-5004	für Schlauch LW 10 mm
10-291-5201	Innengewinde G ⅜		
10-291-5202	Innengewinde G ¼		
10-291-5204	Innengewinde G ⅜		

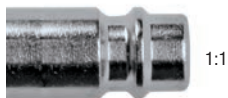
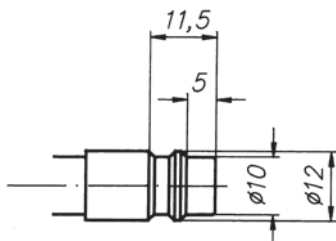

Baureihe EURO, NW 7,2

Kompatibel und austauschbar mit Steckerprofil verschiedener Fabrikate, hauptsächlich im EU-Raum eingesetzt, z.B. CEJN 320, EWO DN 7,2, RECTUS 1600/1625, TEMA 1600, Parker 25, JWL 520, JWL 530.



Kupplung RECTUS 26KA

Austauschbar mit verschiedenen Fabrikaten, hauptsächlich in Deutschland eingesetzt. Alle Teile nicht rostend, Kupplung und Entriegelungshülse aus Messing, vernickelt. Ein-/Auskupplern bis 15 bar. Durchflussmenge bei 6 bar 1740 l/min

Artikel-Nr.	Ausführung	Artikel-Nr.	Ausführung
A 2212	Innengewinde G ¼	A 2216	für Schlauch LW 6 mm
A 2213	Innengewinde G ⅜	A 2217	für Schlauch LW 8 mm
A 2210	Aussengewinde G ¼	A 2218	für Schlauch LW 10 mm
A 2214	Aussengewinde G ⅜		
A 2215	Aussengewinde G ½		



Sicherheitskupplung RECTUS Serie 26KE

Durch die SUVA zugelassen, siehe Sicherheitshinweise. Vor dem Entkupplern wird der Schlauchinhalt durch zurückschieben der Entriegelungshülse entleert und durch anschliessendes Zurückziehen der Hülse wird der drucklose Schlauch gefahrlos entkuppelt. Ventilkörper und Gewindestück aus Messing, vernickelt, Entriegelungshülse aus schlagfestem Kunststoff. Ein-/Auskupplern bis 12 bar. Durchflussmenge bei 6 bar 2000 l/min

Artikel-Nr.	Ausführung	Artikel-Nr.	Ausführung
A 2219.10	Innengewinde G ¼	A 2219.11	Aussengewinde G ¼
A 2219.14	Innengewinde G ⅜	A 2219.12	Aussengewinde G ⅜
A 2219.15	Innengewinde G ½	A 2219.13	Aussengewinde G ½



Sicherheitskupplung CEJN 320 eSafe

Durch die SUVA zugelassen, siehe Sicherheitshinweise. Vor dem Entkupplern wird der Schlauchinhalt durch zurückschieben der Entriegelungshülse entleert und durch anschliessendes Zurückziehen der Hülse wird der drucklose Schlauch gefahrlos entkuppelt. Ventilkörper und Gewindestück aus Messing, vernickelt, Entriegelungshülse aus Stahl vernickelt. Ein-/Auskupplern bis 12 bar. Durchflussmenge bei 6 bar 2250 l/min

Kupplungen mit Aussengewinde sind mit einem Dichtmittel beschichtet.

Artikel-Nr.	Ausführung	Artikel-Nr.	Ausführung
10-320-2202	Innengewinde G ¼	10-320-2002	für Schlauch LW 6 mm
10-320-2204	Innengewinde G ⅜	10-320-2003	für Schlauch LW 8 mm
10-320-2205	Innengewinde G ½	10-320-2004	für Schlauch LW 10 mm
10-320-2152	Aussengewinde R ¼	10-320-2005	für Schlauch LW 13 mm
10-320-2154	Aussengewinde R ⅜		
10-320-2155	Aussengewinde R ½		



Sicherheitskupplung CEJN 320 eSafe Stream-Line

Mit Überwurfmutter für einen wiederverwendbaren und sicheren Schlauchanschluss.

Artikel-Nr.	Ausführung	Artikel-Nr.	Ausführung
10-320-2060	für Schlauch 6,5 x 10 mm	10-320-2063	für Schlauch 9,5 x 13,5 mm
10-320-2062	für Schlauch 8 x 12 mm	10-320-2066	für Schlauch 11 x 16 mm



Soft-Line Gummischutz CEJN

Artikel-Nr.	Ausführung	Artikel-Nr.	Ausführung
19-900-7001	Set à 10 Stück für eSafe Kupplungen Serie 320	19-900-7051	Montagewerkzeug

Druckluft verteilen



Schwenk-Sicherheitskupplung OETIKER / TST SC Serie C

Durch die SUVA zugelassen, siehe Sicherheitshinweise. Schwenk-Sicherheitskupplungen verbinden und trennen sicher – mit einem Handgriff. Nur ein Schwenk und der ausgekuppelte Schlauch wird dank Entlüftungsbohrung sofort drucklos und damit gefahrlos. Kompakte Bauform und einfache Bedienung ohne Kraftaufwand. Gummi-Armierung zum Schutz von Werkstücken. Gehäuse aus Stahl mit spezieller Oberflächenhärtung, dadurch erhöhte Verschleiss- und Korrosionsfestigkeit. Voller Durchgang, geringster Druckverlust. Ein-/Auskuppeln bis 15 bar. Durchflussmenge bei 6 bar 2250 l/min

Artikel-Nr.	Ausführung	Artikel-Nr.	Ausführung
20500345	Innengewinde G ¼	20500356	für Schlauch LW 8 mm
20500346	Innengewinde G ⅜	20500357	für Schlauch LW 10 mm
20500347	Innengewinde G ½	20500358	für Schlauch LW 13 mm
20500351	Aussengewinde G ¼		
20500352	Aussengewinde G ⅜		
20500353	Aussengewinde G ½		



Druckknopf-Sicherheitskupplung TST 025

Gehäuse aus blau eloxiertem Aluminium, Gewindeteil oder Anschlussstülpe aus Messing vernickelt. Sicherheitskupplung, einhandbedienbar nach suvaPro-Richtlinien. Funktion: beim ersten Drücken entlüftet die Kupplung, der Stecknippel bleibt in der Kupplung gesichert. Nach dem zweiten Drücken wird der Stecknippel und damit der drucklose Schlauch gefahrlos entkuppelt. Durchflussmenge bei 6 bar 1750 l/min

Artikel-Nr.	Ausführung	Artikel-Nr.	Ausführung
025 S08 DG13	Innengewinde G ¼	025 S08 HG06	für Schlauch LW 6 mm
025 S08 DG17	Innengewinde G ⅜	025 S08 HG08	für Schlauch LW 8 mm
025 S08 DG21	Innengewinde G ½	025 S08 HG10	für Schlauch LW 10 mm
025 S08 EG13	Aussengewinde G ¼	025 S08 HG13	für Schlauch LW 13 mm
025 S08 EG17	Aussengewinde G ⅜		
025 S08 EG21	Aussengewinde G ½		



Stecknippel Messing, vernickelt, für Standardkupplungen.

Artikel-Nr.	Ausführung	Artikel-Nr.	Ausführung
A 2224	Aussengewinde G ¼	A 2220	für Schlauch LW 6 mm
A 2226	Aussengewinde G ¼	A 2221	für Schlauch LW 8 mm
A 2227	Aussengewinde G ⅜	A 2222	für Schlauch LW 10 mm
A 2228	Aussengewinde G ½	A 2223	für Schlauch LW 13 mm
A 2230	Innengewinde G ¼		
A 2231	Innengewinde G ⅜		

Sicherheitshinweis

Eine sichere und dauerhafte Funktion der Sicherheitskupplungen kann nur in Verbindung mit gehärteten Original-Stahlsteckern gewährleistet werden.



Stecknippel Stahl, gehärtet und verzinkt, für Sicherheitskupplungen.

Artikel-Nr.	Ausführung	Artikel-Nr.	Ausführung
A 2224-S	Aussengewinde R ¼	A 2220-S	für Schlauch LW 6 mm
A 2226-S	Aussengewinde R ¼	A 2221-S	für Schlauch LW 8 mm
A 2227-S	Aussengewinde R ⅜	A 2222-S	für Schlauch LW 10 mm
A 2228-S	Aussengewinde R ½	A 2223-S	für Schlauch LW 13 mm
A 2230-S	Innengewinde R ¼		
A 2231-S	Innengewinde R ⅜		



Stecknippel CEJN Stahl gehärtet, verzinkt.

Stecknippel mit Aussengewinde sind mit einem Dichtmittel beschichtet.

Artikel-Nr.	Ausführung	Artikel-Nr.	Ausführung
10-320-5151	Aussengewinde R ¼	10-320-5001	für Schlauch LW 5 mm
10-320-5152	Aussengewinde R ¼	10-320-5002	für Schlauch LW 6 mm
10-320-5154	Aussengewinde R ⅜	10-320-5003	für Schlauch LW 8 mm
10-320-5155	Aussengewinde R ½	10-320-5004	für Schlauch LW 10 mm
10-320-5201	Innengewinde G ¼	10-320-5005	für Schlauch LW 13 mm
10-320-5202	Innengewinde G ¼		
10-320-5204	Innengewinde G ⅜		
10-320-5205	Innengewinde G ½		



Stecknippel CEJN Stream-Line Stahl, gehärtet und verzinkt

Mit Überwurfmutter für einen wiederverwendbaren und sicheren Schlauchanschluss.

Artikel-Nr.	Ausführung	Artikel-Nr.	Ausführung
10-320-5060	für Schlauch 6,5x10 mm	10-320-5063	für Schlauch 9,5x13,5 mm
10-320-5062	für Schlauch 8x12 mm	10-320-5066	für Schlauch 11x16 mm

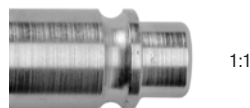
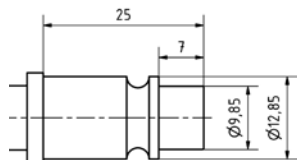

Baureihe 33, NW 8 mm

Kompatibel und austauschbar mit Steckerprofil ATLAS QIC 10, Parker 33.



Kupplung RECTUS Serie 33KA

Industriekupplung aus Stahl mit hoher Durchflussleistung. Gewindestück aus Messing vernickelt, Ventilkörper Stahl verzinkt, Entriegelungshülse Stahl gehärtet und vernickelt. Ein-/Auskuppeln bis 15 bar. Durchflussmenge bei 6 bar 3150 l/min

Artikel-Nr.	Ausführung	Artikel-Nr.	Ausführung
A 3360	Innengewinde G ¼	A 3360.04	für Schlauch LW 6 mm
A 3360.08	Innengewinde G ¾	A 3360.05	für Schlauch LW 8 mm
A 3360.01	Aussengewinde R ¼	A 3360.06	für Schlauch LW 10 mm
A 3360.02	Aussengewinde R ¾	A 3360.07	für Schlauch LW 13 mm
A 3360.03	Aussengewinde R ½		



Sicherheitskupplung CEJN 331 eSafe

Durch die SUVA zugelassen, siehe Sicherheitshinweise. Vor dem Entkuppeln wird der Schlauchinhalt durch zurückschieben der Entriegelungshülse entleert und durch anschliessendes Zurückziehen der Hülse wird der drucklose Schlauch gefahrlos entkuppelt. Ventilkörper und Gewindestück aus Messing, verzinkt, Entriegelungshülse aus Stahl, verzinkt. Ein-/Auskuppeln bis 12 bar. Durchflussmenge bei 6 bar 1680 l/min

Kupplungen mit Aussengewinde sind mit einem Dichtmittel beschichtet.

Artikel-Nr.	Ausführung	Artikel-Nr.	Ausführung
10-331-2202	Innengewinde G ¼	10-331-2002	für Schlauch LW 6 mm
10-331-2204	Innengewinde G ¾	10-331-2003	für Schlauch LW 8 mm
10-331-2205	Innengewinde G ½	10-331-2004	für Schlauch LW 10 mm
10-331-2152	Aussengewinde R ¼	10-331-2005	für Schlauch LW 13 mm
10-331-2154	Aussengewinde R ¾		
10-331-2155	Aussengewinde R ½		



Sicherheitskupplung CEJN 331 eSafe Stream-Line

Mit Überwurfmutter für einen wiederverwendbaren und sicheren Schlauchanschluss.

Artikel-Nr.	Ausführung	Artikel-Nr.	Ausführung
10-331-2060	für Schlauch 6,5 x 10 mm	10-331-2063	für Schlauch 9,5 x 13,5 mm
10-331-2062	für Schlauch 8 x 12 mm	10-331-2066	für Schlauch 11 x 16 mm



Stecknippel Stahl gehärtet und verzinkt.

Artikel-Nr.	Ausführung	Artikel-Nr.	Ausführung
A 3361.04	Aussengewinde R ¼	A 3361.00	für Schlauch LW 6 mm
A 3361.05	Aussengewinde R ¼	A 3361.01	für Schlauch LW 8 mm
A 3361.06	Aussengewinde R ¾	A 3361.02	für Schlauch LW 10 mm
A 3361.08	Innengewinde G ¼	A 3361.03	für Schlauch LW 13 mm



Stecknippel CEJN Stahl gehärtet, verzinkt.

Stecknippel mit Aussengewinde sind mit einem Dichtmittel beschichtet.

Artikel-Nr.	Ausführung	Artikel-Nr.	Ausführung
10-331-5152	Aussengewinde R ¼	10-331-5002	für Schlauch LW 6 mm
10-331-5154	Aussengewinde R ¾	10-331-5003	für Schlauch LW 8 mm
10-331-5155	Aussengewinde R ½	10-331-5004	für Schlauch LW 10 mm
10-331-5202	Innengewinde G ¼	10-331-5005	für Schlauch LW 13 mm
10-331-5204	Innengewinde G ¾		

Druckluft verteilen

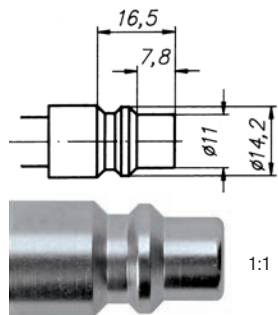

Baureihe 30, NW 8,5 mm

Kompatibel und austauschbar mit Steckerprofil CEJN 430, HANSEN 4000, PARKER 30, GROMELLE 900, ISO 6150B.



Kupplung RECTUS Serie 30KA

Für Anwendung bei hohem Druckluftverbrauch. Kupplung und Entriegelungshülse aus Messing, vernickelt. Ein-/Auskuppeln bis 15 bar.

Durchflussmenge bei 6 bar 1670 l/min

Artikel-Nr.	Ausführung	Artikel-Nr.	Ausführung
A 2501	Innengewinde G ½	A 2501.02	Innengewinde G ¾
A 2501.01	Aussengewinde R ½		



Sicherheitskupplung CEJN 430 eSafe

Durch die SUVA zugelassen, siehe Sicherheitshinweise. Vor dem Entkuppeln wird der Schlauchinhalt durch zurückschieben der Entriegelungshülse entleert und durch anschliessendes Zurückziehen der Hülse wird der drucklose Schlauch gefahrlos entkuppelt. Ventilkörper und Gewindestück aus Messing, vernickelt, Entriegelungshülse aus Stahl vernickelt. Ein-/Auskuppeln bis 12 bar.

Durchflussmenge bei 6 bar 2500 l/min

Kupplungen mit Aussengewinde sind mit einem Dichtmittel beschichtet.

Artikel-Nr.	Ausführung	Artikel-Nr.	Ausführung
10-430-2204	Innengewinde G ¾	10-430-2003	für Schlauch LW 8 mm
10-430-2205	Innengewinde G ½	10-430-2004	für Schlauch LW 10 mm
10-430-2207	Innengewinde G ¾	10-430-2005	für Schlauch LW 13 mm
10-430-2154	Aussengewinde R ¾	10-430-2006	für Schlauch LW 16 mm
10-430-2155	Aussengewinde R ½	10-430-2007	für Schlauch LW 19 mm
10-430-2157	Aussengewinde R ¾		



Schwenk-Sicherheitskupplung OETIKER / TST Serie E

Durch die SUVA zugelassen, siehe Sicherheitshinweise. Schwenk-Sicherheitskupplungen verbinden und trennen sicher – mit einem Handgriff. Nur ein Schwenk und der ausgekuppelte Schlauch wird dank Entlüftungsbohrung sofort drucklos und damit gefahrlos. Kompakte Bauform und einfache Bedienung ohne Kraftaufwand. Gummi-Armierung zum Schutz von Werkstücken. Gehäuse aus Stahl mit spezieller Oberflächenhärtung, dadurch erhöhte Verschleiss- und Korrosionsfestigkeit. Voller Durchgang, geringster Druckverlust. Ein-/Auskuppeln bis 15 bar.

Durchflussmenge bei 6 bar 2250 l/min

Artikel-Nr.	Ausführung	Artikel-Nr.	Ausführung
20500023	Innengewinde G ¼	20500083	für Schlauch LW 8 mm
20500024	Innengewinde G ¾	20500084	für Schlauch LW 10 mm
20500025	Innengewinde G ½	20500085	für Schlauch LW 13 mm
20500028	Aussengewinde R ¼		
20500029	Aussengewinde R ¾		
20500045	Aussengewinde R ½		



Stecknippel Stahl gehärtet und verzinkt.

Artikel-Nr.	Ausführung	Artikel-Nr.	Ausführung
10-430-5202	Innengewinde G ¼	10-430-5003	für Schlauch LW 8 mm
10-430-5204	Innengewinde G ¾	10-430-5004	für Schlauch LW 10 mm
10-430-5205	Innengewinde G ½	10-430-5005	für Schlauch LW 13 mm
10-430-5207	Innengewinde G ¾	10-430-5006	für Schlauch LW 16 mm
10-430-5152	Aussengewinde R ¼		
10-430-5154	Aussengewinde R ¾		
10-430-5155	Aussengewinde R ½		
10-430-5157	Aussengewinde R ¾		

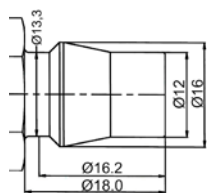

Baureihe 13, NW 10 mm

Kompatibel und austauschbar mit Steckerprofil ATLAS ErgoQIC 10.



Schwenk-Sicherheitskupplung OETIKER / TST Serie 13

Schwenk-Sicherheitskupplungen verbinden und trennen sicher – mit einem Handgriff. Nur ein Schwenk und der ausgekuppelte Schlauch wird dank Entlüftungsbohrung sofort drucklos und damit gefahrlos. Kompakte Bauform und einfache Bedienung ohne Kraftaufwand. Gummi-Armierung zum Schutz von Werkstücken. Gehäuse aus Stahl mit spezieller Oberflächenhärtung, dadurch erhöhte Verschleiss- und Korrosionsfestigkeit. Voller Durchgang, geringster Druckverlust. Ein-/Auskuppeln bis 15 bar
Durchflussmenge bei 6 bar 2750 l/min

Artikel-Nr.	Ausführung	Artikel-Nr.	Ausführung
20501018	Innengewinde G ¼	20501054	für Schlauch LW 8 mm
20501019	Innengewinde G ⅜	20501055	für Schlauch LW 10 mm
20501020	Innengewinde G ½	20501056	für Schlauch LW 13 mm
20501053	Aussengewinde G ¼		
20501021	Aussengewinde G ⅜		
20501022	Aussengewinde G ½		



Stecknippel Stahl gehärtet und verzinkt.

Artikel-Nr.	Ausführung	Artikel-Nr.	Ausführung
25501032	Aussengewinde R ¼	25501038	für Schlauch LW 8 mm
25501033	Aussengewinde R ⅜	25501039	für Schlauch LW 10 mm
25501034	Aussengewinde R ½	25501040	für Schlauch LW 13 mm
25501035	Innengewinde G ¼		
25501036	Innengewinde G ⅜		
25501037	Innengewinde G ½		

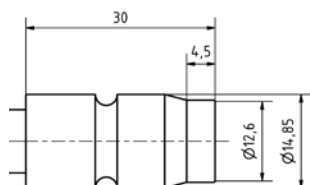

Baureihe 34, NW 10 mm

Kompatibel und austauschbar mit Steckerprofil ATLAS QIC 15, Parker 34.



Kupplung RECTUS Serie 34KA

Industriekupplung aus Stahl mit hoher Durchflussleistung. Gewindestück aus Messing vernickelt, Ventilkörper Stahl verzinkt, Entriegelungshülse Stahl gehärtet und vernickelt. Ein-/Auskuppeln bis 15 bar.
Durchflussmenge bei 6 bar 4550 l/min

Artikel-Nr.	Ausführung	Artikel-Nr.	Ausführung
A 3460	Innengewinde G ½	A 3460.06	für Schlauch LW 10 mm
A 3460.02	Aussengewinde R ⅜	A 3460.07	für Schlauch LW 13 mm
A 3460.03	Aussengewinde R ½	A 3460.08	für Schlauch LW 16 mm



Stecknippel Stahl gehärtet und verzinkt.

Artikel-Nr.	Ausführung	Artikel-Nr.	Ausführung
A 3461.06	Aussengewinde R ⅜	A 3461.02	für Schlauch LW 10 mm
A 3461.07	Aussengewinde R ½	A 3461.03	für Schlauch LW 13 mm
A 3461.09	Innengewinde G ⅜	A 3461.04	für Schlauch LW 16 mm
A 3461.10	Innengewinde G ½		

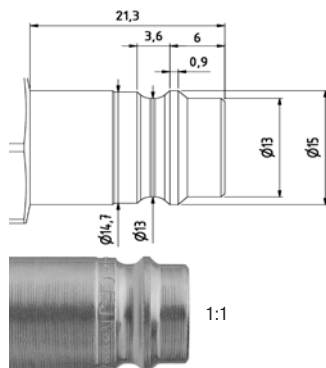

Baureihe 27, NW 10,4 mm

Kompatibel und austauschbar mit Steckerprofil RECTUS 27, CEJN 410 und TST 027.



Sicherheitskupplung CEJN 410 eSafe

Durch die SUVA zugelassen, siehe Sicherheitshinweise. Vor dem Entkuppeln wird der Schlauchinhalt durch zurückschieben der Entriegelungshülse entleert und durch anschliessendes Zurückziehen der Hülse wird der drucklose Schlauch gefahrlos entkuppelt. Ventilkörper und Gewindestück aus Messing, vernickelt, Entriegelungshülse aus Stahl vernickelt. Ein-/Auskuppeln bis 12 bar. Durchflussmenge bei 6 bar 4000 l/min.

Artikel-Nr.	Ausführung	Artikel-Nr.	Ausführung
10-410-2204	Innengewinde G 3/8	10-410-2005	für Schlauch LW 13 mm
10-410-2205	Innengewinde G 1/2	10-410-2006	für Schlauch LW 16 mm
10-410-2207	Innengewinde G 3/4	10-410-2007	für Schlauch LW 19 mm
10-410-2154	Aussengewinde R 3/8		
10-410-2155	Aussengewinde R 1/2		
10-410-2157	Aussengewinde R 3/4		



Stecknippel Stahl gehärtet und verzinkt.

Artikel-Nr.	Ausführung	Artikel-Nr.	Ausführung
10-410-5152	Aussengewinde R 1/4	10-410-5003	für Schlauch LW 8 mm
10-410-5154	Aussengewinde R 3/8	10-410-5004	für Schlauch LW 10 mm
10-410-5155	Aussengewinde R 1/2	10-410-5005	für Schlauch LW 13 mm
10-410-5202	Innengewinde G 1/4	10-410-5006	für Schlauch LW 16 mm
10-410-5204	Innengewinde G 3/8	10-410-5007	für Schlauch LW 19 mm
10-410-5205	Innengewinde G 1/2		

Schnellkupplungen Edelstahl

Baureihe ARO 210



Schwenk-Sicherheitskupplung ARO 210

Durch die SUVA zugelassen, siehe Sicherheitshinweise. Schwenk-Sicherheitskupplungen verbinden und trennen sicher – mit einem Handgriff. Nur ein Schwenk und der ausgekuppelte Schlauch wird dank Entlüftungsbohrung sofort drucklos und damit gefahrlos. Kompakte Bauform und einfache Bedienung ohne Kraftaufwand. Gummi-Armierung zum Schutz von Werkstücken. Gehäuse aus Stahl mit spezieller Oberflächenhärtung, dadurch erhöhte Verschleiss- und Korrosionsfestigkeit. Voller Durchgang, geringster Druckverlust. Ein-/Auskuppeln bis 15 bar. Durchflussmenge bei 6 bar 1083 l/min

Artikel-Nr.	Ausführung	Artikel-Nr.	Ausführung
30500287	Innengewinde G 1/4	30500300	für Schlauch LW 6 mm
30500288	Innengewinde G 3/8	30500301	für Schlauch LW 8 mm
30500289	Innengewinde G 1/2	30500302	für Schlauch LW 10 mm
30500294	Aussengewinde G 1/4	30500303	für Schlauch LW 13 mm
30500295	Aussengewinde G 3/8		
30500296	Aussengewinde G 1/2		



Stecknippel ARO 210

Artikel-Nr.	Ausführung	Artikel-Nr.	Ausführung
35500005	Innengewinde G 1/4	35500008	für Schlauch LW 6 mm
35500067	Innengewinde G 3/8	35500009	für Schlauch LW 8 mm
35500001	Aussengewinde R 1/4	35500010	für Schlauch LW 10 mm
35500066	Aussengewinde R 3/8		



Sicherheitskupplung OETIKER / TST SV Serie DN 6

Durch die SUVA zugelassen, siehe Sicherheitshinweise. Auskuppeln durch Links-/ Rechtsdrehung des Auslöserings. Ein-/Auskuppeln bis 15 bar.
Durchflussmenge bei 6 bar 650 l/min

Artikel-Nr.	Ausführung	Artikel-Nr.	Ausführung
30300589	Innengewinde G ¼	30300595	für Schlauch LW 6 mm
30300590	Innengewinde G ⅜	30300596	für Schlauch LW 8 mm
30300591	Innengewinde G ½	30300597	für Schlauch LW 10 mm
30300592	Aussengewinde G ¼	30300598	für Schlauch LW 13 mm
30300593	Aussengewinde G ⅜		
30300594	Aussengewinde G ½		



Stecknippel OETIKER / TST SV Serie DN 6

Artikel-Nr.	Ausführung	Artikel-Nr.	Ausführung
35500125	Aussengewinde G ⅜	35500102	für Schlauch LW 6 mm
35500126	Aussengewinde G ¼	35500103	für Schlauch LW 8 mm
35500127	Aussengewinde G ⅜	35500104	für Schlauch LW 10 mm
35500123	Innengewinde G ⅜	35500105	für Schlauch LW 13 mm
35500124	Innengewinde G ¼		



Sicherheitskupplung CEJN eSafe EURO

Durch die SUVA zugelassen, siehe Sicherheitshinweise. Vor dem Entkuppeln wird der Schlauchinhalt durch zurückschieben der Entriegelungshülse entleert und durch anschließendes Zurückziehen der Hülse wird der drucklose Schlauch gefahrlos entkuppelt. Ein-/Auskuppeln bis 12 bar.
Durchflussmenge bei 6 bar 1800 l/min

Artikel-Nr.	Ausführung	Artikel-Nr.	Ausführung
10-326-2202	Innengewinde G ¼	10-326-2004	für Schlauch LW 10 mm
10-326-2204	Innengewinde G ⅜		
10-326-2205	Innengewinde G ½		
10-326-2152	Aussengewinde R ¼		
10-326-2154	Aussengewinde R ⅜		
10-326-2155	Aussengewinde R ½		



Sicherheitskupplung CEJN 326 eSafe Stream-Line

Mit Überwurfmutter für einen wiederverwendbaren und sicheren Schlauchanschluss.

Artikel-Nr.	Ausführung
10-326-2062	für Schlauch 8 x 12 mm



Stecknippel CEJN EURO

Artikel-Nr.	Ausführung	Artikel-Nr.	Ausführung
10-326-5152	Aussengewinde R ¼	10-326-5002	für Schlauch LW 6 mm
10-326-5154	Aussengewinde R ⅜	10-326-5003	für Schlauch LW 8 mm
10-326-5232	Innengewinde G ¼	10-326-5004	für Schlauch LW 10 mm
10-326-5204	Innengewinde G ⅜		
10-326-5205	Innengewinde G ½		

Druckluft verteilen

Armaturen



Schlauchtülle Messing (2-teilig) mit Überwurfmutter, für Konus 45°

Artikel-Nr.	Schlauch-LW mm	Innen-gewinde	Artikel-Nr.	Schlauch-LW mm	Innen-gewinde
A 1870	6	G 1/4	A 1890	10	G 3/8
A 1880	8	G 1/4	A 1892	13	G 1/2



Schlauchtülle Messing blank oder vernickelt, mit zyl. Gewinde (Zusatzbezeichnung «N» für vernickelt)

Artikel-Nr.	Schlauch-LW mm	Aussen-gewinde	Artikel-Nr.	Schlauch-LW mm	Aussen-gewinde
A 1900	6	G 1/8	A 1906-N	13	G 3/8
A 1900-N	6	G 1/8	A 1907-N	13	G 1/2
A 1901-N	6	G 1/4	A 1908-N	16	G 1/2
A 1902-N	8	G 1/8	A 1908.10-N	16	G 3/4
A 1903-N	8	G 1/4	A 1911	19	G 3/4
A 1909-N	8	G 3/8	A 1913	25	G 1
A 1909.10-N	8	G 1/2	A 1914.10	32	G 1 1/4
A 1904-N	10	G 1/4	A 1914.20	38	G 1 1/2
A 1905-N	10	G 3/8	A 1914.30-N	40	G 1 1/2
A 1905.10-N	10	G 1/2	A 1914.35-N	44	G 1 1/4
A 1905.20-N	10	G 1/8	A 1914.40	50	G 2
A 1905.30-N	12	G 1/2	A 1914.50-N	60	G 2 1/2



Gerne liefern wir Ihnen Armaturen aus Edelstahl.
Fragen Sie uns bei Bedarf an.

TIPP

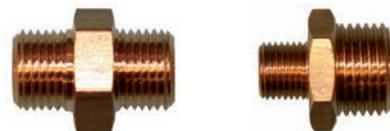

Doppelnippel Messing blank, mit Innenkonus 45° und zyl. Gewinde

Artikel-Nr.	Aussen-gewinde	Aussen-gewinde	Artikel-Nr.	Aussen-gewinde	Aussen-gewinde
A 1915	G 1/8	G 1/8	A 1931	G 3/8	G 1/2
A 1916	G 1/8	G 1/4	A 1932	G 1/2	G 1/2
A 1919	G 1/8	M 5	A 1933	G 1/4	G 1/2
A 1920	G 1/4	G 1/4	A 1934	G 1/2	G 3/4
A 1921	G 1/4	G 3/8			
A 1930	G 3/8	G 3/8			

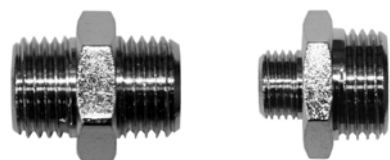

Doppelnippel Messing vernickelt, ohne Innenkonus, mit zyl. Gewinde

Artikel-Nr.	Aussen-gewinde	Aussen-gewinde	Artikel-Nr.	Aussen-gewinde	Aussen-gewinde
A 1915-N	G 1/8	G 1/8	A 1932-N	G 1/2	G 1/2
A 1916-N	G 1/8	G 1/4	A 1933-N	G 1/4	G 1/2
A 1920-N	G 1/4	G 1/4	A 1934-N	G 1/2	G 3/4
A 1921-N	G 1/4	G 3/8	A 1934.10-N	G 3/4	G 3/4
A 1930-N	G 3/8	G 3/8	A 1934.20-N	G 1	G 1
A 1931-N	G 3/8	G 1/2			



Doppelnippel Messing vernickelt, mit konischem Gewinde

Artikel-Nr.	Aussen-gewinde	Aussen-gewinde	Artikel-Nr.	Aussen-gewinde	Aussen-gewinde
A 1915-KN	R 1/8	R 1/8	A 1934.20-KN	R 1	R 1
A 1916-KN	R 1/8	R 1/4	A 1934.25-KN	R 1	R 3/4
A 1920-KN	R 1/4	R 1/4	A 1934.30-KN	R 1	R 1 1/4
A 1921-KN	R 1/4	R 3/8	A 1934.31-KN	R 1	R 1 1/2
A 1930-KN	R 3/8	R 3/8	A 1934.32-KN	R 1	R 2
A 1931-KN	R 3/8	R 1/2	A 1934.33-KN	R 1 1/4	R 1 1/4
A 1932-KN	R 1/2	R 1/2	A 1934.34-KN	R 1 1/4	R 1 1/2
A 1933-KN	R 1/4	R 1/2	A 1934.35-KN	R 1 1/4	R 2
A 1934-KN	R 1/2	R 3/4	A 1934.36-KN	R 1 1/2	R 1 1/2
A 1934.10-KN	R 3/4	R 3/4	A 1934.37-KN	R 1 1/2	R 2



Schlauchtülle, drehbar Messing blank, für den festen Anschluss von Blaspistolen usw.

Artikel-Nr.	Schlauch-LW mm	Aussen-gewinde	Artikel-Nr.	Schlauch-LW mm	Aussen-gewinde
A 2050	6	G 1/4	A 2060	8	G 1/4



Schlauchverbinder Messing vernickelt

Artikel-Nr.	Schlauch-LW mm	Artikel-Nr.	Schlauch-LW mm
A 1979-N	6	A 1982-N	13
A 1980-N	8	A 1983-N	16
A 1981-N	10	A 1984-N	19



Aufschraubtülle Messing vernickelt

Artikel-Nr.	Schlauch-LW mm	Innen- gewinde	Artikel-Nr.	Schlauch-LW mm	Innen- gewinde
A 2067	6	G 1/4	A 2069	10	G 1/4
A 2068	8	G 1/4			



Verschluss-Zapfen Messing blank oder vernickelt, mit zyl. Gewinde (Zusatzbezeichnung «N» für vernickelt)

Artikel-Nr.	Aussengewinde	Artikel-Nr.	Aussengewinde
A 2080	G 1/8	A 2082-N	G 3/8
A 2080-N	G 1/8	A 2083	G 1/2
A 2081	G 1/4	A 2083-N	G 1/2
A 2081-N	G 1/4	A 2083.02-N	G 3/4
A 2082	G 3/8	A 2083.03-N	G 1

Messing blank, mit Bund und Innensechskant, zyl. Gewinde

Artikel-Nr.	Aussengewinde	Artikel-Nr.	Aussengewinde
A 2084	G 1/8	A 2086	G 3/8
A 2085	G 1/4	A 2087	G 1/2

Messing blank, mit Innensechskant, zyl. Gewinde

Artikel-Nr.	Aussengewinde	Artikel-Nr.	Aussengewinde
A 2088	G 1/8	A 2089.10	G 3/8
A 2089	G 1/4	A 2089.20	G 1/2



Reduzierstück Messing blank oder vernickelt, mit 6-kt., zyl. Gewinde (Zusatzbezeichnung «N» für vernickelt)

Artikel-Nr.	Aussen- gewinde	Innen- gewinde	Artikel-Nr.	Aussen- gewinde	Innen- gewinde
A 2090	G 1/4	G 1/8	A 2096	G 1	G 1/2
A 2090-1/8-M5	G 1/8	M 5	A 2097.01	G 1	G 1/4
A 2090-1/4-M5	G 1/4	M 5	A 2097.02	G 1	G 3/8
A 2090-N	G 1/4	G 1/8	A 2097	G 1	G 3/4
A 2092	G 3/8	G 1/4	A 2098.10	G 1 1/4	G 1/2
A 2092-N	G 3/8	G 1/4	A 2098.11	G 1 1/4	G 3/4
A 2093	G 1/2	G 1/4	A 2098.12	G 1 1/4	G 1
A 2093-N	G 1/2	G 1/4	A 2098.13	G 1 1/2	G 1 1/4
A 2094	G 1/2	G 3/8	A 2098.20	G 1 1/2	G 1
A 2094-N	G 1/2	G 3/8	A 2098.30	G 2	G 1
A 2095	G 3/4	G 1/2	A 2098.40	G 2	G 1 1/4
A 2095.10	G 3/4	G 1/4	A 2098.50	G 2	G 1 1/2

Reduzierstück Messing vernickelt, mit 6-kt. und kon. Aussengewinde

Artikel-Nr.	Aussen- gewinde	Innen- gewinde	Artikel-Nr.	Aussen- gewinde	Innen- gewinde
A 2090-KN	R 1/4	G 1/8	A 2094-KN	R 1/2	G 3/8
A 2092-KN	R 3/8	G 1/4	A 2095-KN	R 3/4	G 1/2
A 2092.01-KN	R 3/8	G 1/8	A 2096-KN	R 1	G 1/2
A 2093-KN	R 1/2	G 1/4	A 2097-KN	R 1	G 3/4
A 2093.01-KN	R 1/2	G 1/8			

Verteiler Messing, mit kon. Aussengewinde

Artikel-Nr.	Aussengewinde
A 2151	R 1/4



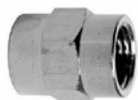

Muffe / Reduziermuffe Messing, vernickelt

Artikel-Nr.	Innen-gewinde	Innen-gewinde	Artikel-Nr.	Innen-gewinde	Innen-gewinde
A 2279	G 1/8	M 5	A 2285	G 1/4	G 1/2
A 2280	G 1/8	G 1/8	A 2286	G 3/8	G 3/8
A 2281	G 1/8	G 1/4	A 2287	G 3/8	G 1/2
A 2282	G 1/8	G 3/8	A 2288	G 1/2	G 1/2
A 2283	G 1/4	G 1/4	A 2289	G 3/4	G 3/4
A 2284	G 1/4	G 3/8	A 2289.10	G 1/2	G 3/4



Reduzierstück Messing, vernickelt

Artikel-Nr.	Aussen-gewinde	Innen-gewinde	Artikel-Nr.	Aussen-gewinde	Innen-gewinde
A 2290	M 5	G 1/8	A 2298	R 3/8	G 1/2
A 2293	R 1/8	G 1/4	A 2298.01	R 1/4	G 1/2
A 2295	R 1/8	G 3/8	A 2298.03	R 1/2	G 3/4
A 2296	R 1/4	G 3/8			



Winkelstück Messing, vernickelt

Artikel-Nr.	Aussen-gewinde	Aussen-gewinde	Artikel-Nr.	Aussen-gewinde	Aussen-gewinde
A 2300	R 1/8	R 1/8	A 2324.02	R 1/2	R 1/2
A 2324	R 1/4	R 1/4	A 2324.03	R 3/4	R 3/4
A 2324.01	R 3/8	R 3/8	A 2324.04	R 1	R 1



Winkelstück Messing, vernickelt.

Artikel-Nr.	Innen-gewinde	Innen-gewinde	Artikel-Nr.	Innen-gewinde	Innen-gewinde
A 2305	G 1/8	G 1/8	A 2320.02	G 1/2	G 1/2
A 2320	G 1/4	G 1/4	A 2320.03	G 3/4	G 3/4
A 2320.01	G 3/8	G 3/8	A 2320.04	G 1	G 1



Winkelstück Messing, vernickelt

Artikel-Nr.	Aussen-gewinde	Innen-gewinde	Artikel-Nr.	Aussen-gewinde	Innen-gewinde
A 2315	R 1/8	G 1/8	A 2322.02	R 1/2	G 1/2
A 2322	R 1/4	G 1/4	A 2322.03	R 3/4	G 3/4
A 2322.01	R 3/8	G 3/8	A 2322.04	R 1	G 1



T-Stück Messing, vernickelt

Artikel-Nr.	Aussen-gewinde	Artikel-Nr.	Aussen-gewinde
A 2310	R 1/8	A 2326.02	R 1/2
A 2326	R 1/4	A 2326.03	R 3/4
A 2326.01	R 3/8	A 2326.04	R 1



T-Stück Messing, vernickelt

Artikel-Nr.	Aussen-gewinde	Innen-gewinde	Artikel-Nr.	Aussen-gewinde	Innen-gewinde
A 2327	R 1/8	G 1/8	A 2328.02	R 1/2	G 1/2
A 2328	R 1/4	G 1/4	A 2328.03	R 3/4	G 3/4
A 2328.01	R 3/8	G 3/8	A 2328.04	R 1	G 1



+GF+ Fittings

Wir führen ein umfangreiches Lager an +GF+-Fittings aus Tempereguss, verzinkt. Fragen Sie uns bei Bedarf an.



Armaturen



T-Stück Messing, vernickelt

Artikel-Nr.	Aussen- gewinde	Innen- gewinde	Artikel-Nr.	Aussen- gewinde	Innen- gewinde
A 2329	R 1/8	G 1/8	A 2330.02	R 1/2	G 1/2
A 2330	R 1/4	G 1/4	A 2330.03	R 3/4	G 3/4
A 2330.01	R 3/8	G 3/8	A 2330.04	R 1	G 1



T-Stück Messing, vernickelt

Artikel-Nr.	Innengewinde	Artikel-Nr.	Innengewinde
A 2331	G 1/8	A 2332.02	G 1/2
A 2332	G 1/4	A 2332.03	G 3/4
A 2332.01	G 3/8	A 2332.04	G 1



T-Stück Messing, vernickelt

Artikel-Nr.	Aussen- gewinde	Innen- gewinde	Artikel-Nr.	Aussen- gewinde	Innen- gewinde
A 2333	R 1/8	G 1/8	A 2334.02	R 1/2	G 1/2
A 2334	R 1/4	G 1/4	A 2334.03	R 3/4	G 3/4
A 2334.01	R 3/8	G 3/8	A 2334.04	R 1	G 1



T-Stück Messing, vernickelt

Artikel-Nr.	Aussen- gewinde	Innen- gewinde	Artikel-Nr.	Aussen- gewinde	Innen- gewinde
A 2334.10	R 1/8	G 1/8	A 2335.02	R 1/2	G 1/2
A 2335	R 1/4	G 1/4	A 2335.03	R 3/4	G 3/4
A 2335.01	R 3/8	G 3/8	A 2335.04	R 1	G 1



Kreuz-Stück Messing, vernickelt

Artikel-Nr.	Aussen- gewinde	Innen- gewinde	Artikel-Nr.	Aussen- gewinde	Innen- gewinde
A 2336	R 1/4	G 1/4	A 2336.01	R 3/8	G 3/8



Y-Stück Messing, vernickelt

Artikel-Nr.	Aussen- gewinde	Innen- gewinde	Artikel-Nr.	Aussen- gewinde	Innen- gewinde
A 2337	R 1/4	G 1/4	A 2337.02	R 1/2	G 1/2
A 2337.01	R 3/8	G 3/8			



Y-Stück Messing, vernickelt

Artikel-Nr.	Innengewinde	Artikel-Nr.	Innengewinde
A 2338	G 1/4	A 2338.02	G 1/2
A 2338.01	G 3/8		



Dichtring aus Aluminium für Gewinde

Artikel-Nr.	für Gewinde	Artikel-Nr.	für Gewinde
MR 990110	M 5	MR 990114	G 1/2
MR 990111	G 1/8	MR 990115	G 3/4
MR 990112	G 1/4	MR 990116	G 1
MR 990113	G 3/8		



Dichtring aus Kunststoff für Gewinde

Artikel-Nr.	für Gewinde	Artikel-Nr.	für Gewinde
MR 990120	M 5	MR 990123	G 3/8
MR 990121	G 1/8	MR 990124	G 1/2
MR 990122	G 1/4		

Armaturen



A 2151.01



A 2151.02



A 2151.03



A 2151.04



A 2151.05



A 2151.06

Verteiler mit Kupplungen 2 Kupplungen A 1801 montiert

Artikel-Nr.	Ausführung	Artikel-Nr.	Ausführung
A 2151.01	mit Stecknippel A 1860	A 2151.02	mit Aussengewinde R ¼

Verteiler mit Kupplungen 2 Kupplungen A 1804 montiert

Artikel-Nr.	Ausführung	Artikel-Nr.	Ausführung
A 2151.03	mit Stecknippel A 1860	A 2151.04	mit Aussengewinde R ¼

Verteiler mit Sicherheitskupplungen 2 Sicherheitskupplungen 10-300-2202 montiert

Artikel-Nr.	Ausführung	Artikel-Nr.	Ausführung
A 2151.05	mit Stecknippel A 1860	A 2151.06	mit Aussengewinde R ¼

Doppelnippel lösbar Messing, (3-teilig)



Artikel-Nr.	Aussen- gewinde	Aussen- gewinde	Artikel-Nr.	Aussen- gewinde
A 2155	R ⅙		A 2157	R ⅜
A 2155.01	R ⅙	R ¼	A 2158	R ½
A 2156	R ¼		A 2159	R ¾

Luftabgang

Anbohrschelle aus Temperguss, für zusätzliche Luftabgänge an bestehenden Rohrleitungen. Abgang mit Innengewinde und eingelegter Dichtung.



Artikel-Nr.	für Stahlrohr Ø	Innen- gewinde	Artikel-Nr.	für Stahlrohr Ø	Innen- gewinde
A 2165.10	G ½	G ½	A 2168.10	G 1¼	G ¾
A 2166.10	G ¾	G ½	A 2169.10	G 1½	G ¾
A 2167.10	G 1	G ¾	A 2170.10	G 2	G 1



Bündelungsspirale per m

Artikel-Nr.	Ausführung
MR 990100	für ca. 20 Schläuche Ø 3/5 für ca. 15 Schläuche Ø 4/6 für ca. 8 Schläuche Ø 6/8 für ca. 5 Schläuche Ø 8/10



Klemmleiste 10-fach bis Ø 8 mm, 6-fach ab Ø 10 mm

Artikel-Nr.	für Schlauch-Ø mm	Ausführung	Artikel-Nr.	für Schlauch-Ø mm	Ausführung
MR 990106	6	10-fach	MR 990108	10	6-fach
MR 990107	8	10-fach			



Gerade Einschraubstutzen Polyamid (PA 6) mit hoher Festigkeit und geringem Gewicht

Artikel-Nr.	Schlauch-LW mm	Aussen-gewinde	Artikel-Nr.	Schlauch-LW mm	Aussen-gewinde
31.132	6	R ¼	31.134	10	R ¼
31.133	8	R ¼			



T-Einschraubstutzen Polyamid (PA 6) mit hoher Festigkeit und geringem Gewicht

Artikel-Nr.	Schlauch-LW mm	Aussen-gewinde	Artikel-Nr.	Schlauch-LW mm	Aussen-gewinde
32.242	6	R ¼	32.243	8	R ¼



L-Einschraubstutzen Polyamid (PA 6) mit hoher Festigkeit und geringem Gewicht

Artikel-Nr.	Schlauch-LW mm	Aussen-gewinde	Artikel-Nr.	Schlauch-LW mm	Aussen-gewinde
32.342	6	R ¼	32.344	10	R ¼
32.343	8	R ¼			



Gerade Schlauchverbinder Acetalcopolymerisat (POM) mit hoher Festigkeit und geringem Gewicht

Artikel-Nr.	Schlauch-LW mm	Artikel-Nr.	Schlauch-LW mm
34.412	6	34.414	10
34.413	8	34.415	12



T-Schlauchverbinder Acetalcopolymerisat (POM) mit hoher Festigkeit und geringem Gewicht

Artikel-Nr.	Schlauch-LW mm	Artikel-Nr.	Schlauch-LW mm
35.512	6	35.514	10
35.513	8	35.515	12



Y-Schlauchverbinder Acetalcopolymerisat (POM) mit hoher Festigkeit und geringem Gewicht

Artikel-Nr.	Schlauch-LW mm	Artikel-Nr.	Schlauch-LW mm
36.612	6	36.614	10
36.613	8	36.615	12



Schlauchverbinder Material PA6 mit Glasfasern für hohe Beanspruchung

Artikel-Nr.	Schlauch-LW mm	Artikel-Nr.	Schlauch-LW mm
A 1979	6	A 1982	13
A 1980	8	A 1983	16
A 1981	10	A 1984	19

Druckluft verteilen

Klemmen, Briden, Schneckengewindeschellen



1-Ohr-Klemme mit Einlagering Klemme und Einlagering rostfrei DIN 1.4310

Artikel-Nr.	Spannbereich mm	Kennzeichnung	Bandstärke mm	Bandbreite mm	Artikel-Nr.	Spannbereich mm	Kennzeichnung	Bandstärke mm	Bandbreite mm
15400013	3,7-4,7	5.1	0,5	5,5	15400032	11,1-13,1	13.8	0,8	8,2
15400014	4,7-5,7	6.1	0,5	5,5	15400034	11,8-13,8	14.5	0,8	8,2
15400016	5,6-6,5	7.0	0,5	6,4	15400037	13,1-15,3	16,0	0,8	8,2
15400017	5,9-7,0	7.5	0,5	6,4	15400040	14,6-16,8	17.5	0,8	8,2
15400018	6,3-7,5	8.0	0,5	6,4	15400041	15,6-17,8	18.5	0,8	8,2
15400020	7,2-8,7	8.7	0,5	7,4	15400044	17,1-20,0	20.7	0,8	9,2
15400021	7,0-8,5	9.0	0,5	7,4	15400047	19,2-21,8	22.5	1,0	9,2
15400022	7,5-9,0	9.5	0,7	7,4	15400048	20,2-22,8	23.5	1,0	9,2
15400023	8,0-9,5	10.0	0,7	7,4	15400049	21,0-23,8	24.5	1,0	9,2
15400026	9,1-10,8	11.3	0,7	7,4	15400052	23,3-26,3	27.0	1,0	9,2
15400030	10,3-12,3	12.8	0,7	7,4					



2-Ohr-Klemme aus galvanisiertem oder verzinktem Stahlband DIN 1.0338.

Artikel-Nr.	Spannbereich mm	Kennzeichnung	Bandstärke mm	Bandbreite mm	Artikel-Nr.	Spannbereich mm	Kennzeichnung	Bandstärke mm	Bandbreite mm
10100004	5,0-7,0	7.3	0,7	6,0	10100032	21,0-25,0	25.3	1,5	10,0
10100008	7,0-9,0	9.3	1,0	7,0	10100034	22,5-27,0	27.3	1,5	10,0
10100013	8,8-11	11.3	1,0	7,0	10100035	24,0-28,0	28.3	1,5	10,0
10100016	10,8-13,0	13.3	1,0	7,0	10100037	26,3-31,0	31.3	1,5	10,0
10100019	12,5-15,0	15.3	1,0	7,5	10100041	29,3-34,0	34.3	1,5	10,0
10100022	14,0-17,0	17.3	1,2	8,0	10100043	32,0-37,0	37.3	1,5	10,0
10100024	15,0-18,0	18.3	1,2	8,0	10100045	35,0-40,0	40.0	1,5	10,0
10100027	16,2-20,0	20.3	1,2	8,5	10100047	37,6-43,0	43.3	1,5	10,0
10100030	19,0-23,0	23.3	1,5	9,0	10100049	40,6-46,0	46.0	1,5	10,0



2-Ohr-Klemme Edelstahl rostfrei DIN 1.4301

Artikel-Nr.	Spannbereich mm	Kennzeichnung	Bandstärke mm	Bandbreite mm	Artikel-Nr.	Spannbereich mm	Kennzeichnung	Bandstärke mm	Bandbreite mm
15100002	3,4-5,0	5.0	0,5	6,0	15100012	19,1-23,0	23.3	1,0	9,0
15100003	5,0-7,0	7.3	0,5	6,0	15100013	21,0-25,0	25.3	1,0	10,0
15100004	7,0-9,0	9.3	0,8	7,0	15100014	22,5-27,0	27.3	1,0	10,0
15100005	9,0-11,0	11.3	0,8	7,0	15100015	24,0-28,0	28.3	1,0	10,0
15100006	11,0-13,0	13.3	0,8	7,0	15100016	26,3-31,0	31.3	1,0	10,0
15100007	12,5-15,0	15.3	0,8	7,5	15100018	29,3-34,0	34.3	1,0	10,0
15100008	14,0-17,0	17.0	0,8	8,0	15100019	32,0-37,0	37.3	1,0	10,0
15100009	15,0-18,0	18.3	0,8	8,0	15100021	40,0-43,0	43.3	1,0	10,0
15100010	16,2-20,0	20.3	1,0	8,5					



Schneckengewindeschelle Band und Gehäuse rostfrei DIN 1.4016, Sechskantschr. (SW 7) Stahl verzinkt

Artikel-Nr.	Spannbereich mm	Bandstärke mm	Bandbreite mm	Artikel-Nr.	Spannbereich mm	Bandstärke mm	Bandbreite mm
12600258	8-16	0,6	9	12600298	16-27	0,7	12
12600260	12-22	0,6	9	12600299	20-32	0,7	12
12600262	16-25	0,6	9	12600301	25-40	0,7	12
12600263	20-32	0,6	9	12600302	30-45	0,7	12
12600265	25-40	0,6	9	12600304	45-60	0,7	12
12600266	30-45	0,6	9	12600305	50-70	0,7	12
12600268	40-60	0,6	9	12600306	60-80	0,7	12
12600269	50-70	0,6	9	12600307	70-90	0,7	12
12600270	60-80	0,6	9	12600308	80-100	0,7	12
12600271	70-90	0,6	9	12600309	90-110	0,7	12
12600273	90-110	0,6	9	12600310	100-120	0,7	12
12600274	100-120	0,6	9	12600311	110-130	0,7	12
12600276	120-140	0,6	9	12600314	140-160	0,7	12
12600277	130-150	0,6	9				
12600278	140-160	0,6	9				

Klemmen, Briden, Schneckengewindeschellen



Schneckengewindeschelle **Edelstahl** alle Teile rostfrei DIN 1.4301. Schraube SW 7

Artikel-Nr.	Spannbereich mm	Bandstärke mm	Bandbreite mm	Artikel-Nr.	Spannbereich mm	Bandstärke mm	Bandbreite mm
17700512	8-16	0,6	9	17700229	16-27	0,7	12
17700191	12-22	0,6	9	17700230	20-32	0,7	12
17700193	16-27	0,6	9	17700232	25-40	0,7	12
17700194	20-32	0,6	9	17700233	30-45	0,7	12
17700196	25-40	0,6	9	17700235	40-60	0,7	12
17700197	30-45	0,6	9	17700236	50-70	0,7	12
17700199	40-60	0,6	9	17700237	60-80	0,7	12
				17700238	70-90	0,7	12



Doppelklemme geschlossene Ausführung, Stahl verzinkt DIN 1.0338

Artikel-Nr.	Spannbereich mm	Kennzeichnung	Bandstärke mm	Bandbreite mm	Artikel-Nr.	Spannbereich mm	Kennzeichnung	Bandstärke mm	Bandbreite mm
10800002	8-9	9	1,2	8,5	10800005	14-15	15	1,5	9,0
10800003	10-11	11	1,5	8,5	10800006	16-17	17	1,5	10,0
10800004	12-13	13	1,2	8,5					



Doppelklemme offene Ausführung, Stahl verzinkt DIN 1.0338.

Artikel-Nr.	Spannbereich	Ausführung
A 2047	16-17 mm	offen zum Schrauben



Bridensortiment im Kunststoffkasten

Artikel-Nr.	Ausführung	Artikel-Nr.	Ausführung
18500008	2-Ohr-Klemme 101-teilig 5-23 mm mit Klemmenzange	18500120	Schneckengewindeschelle 131-teilig, 8-70 mm mit flex. Schraubendreher
18500009	1-Ohr-Klemme 101-teilig 5,9-22,8 mm mit Klemmenzange		



Klemmenzange für die Montage von Ohrklemmen

Artikel-Nr.	Ausführung	Artikel-Nr.	Ausführung
14100082	Klemmenzange normal	14100083	mit Seitenschneide



Flexibler Schraubendreher zur professionellen Montage von Schneckengewindeschellen

Artikel-Nr.	Ausführung	Artikel-Nr.	Ausführung
14100094	für Schlüsselweite 6 mm	14100095	für Schlüsselweite 7 mm



Rohrbride Einlappig aus Stahl, verzinkt

Artikel-Nr.	Ausführung	Artikel-Nr.	Ausführung
A 2048	für Aussen-Ø 6 mm	A 2048.02	für Aussen-Ø 10 mm
A 2048.01	für Aussen-Ø 8 mm		



Rohrbride Zweilappig aus Kunststoff

Artikel-Nr.	Ausführung	Artikel-Nr.	Ausführung
A 2049	für Aussen-Ø 10 mm	A 2049.03	für Aussen-Ø 16 mm
A 2049.01	für Aussen-Ø 12 mm	A 2049.04	für Aussen-Ø 18 mm
A 2049.02	für Aussen-Ø 14 mm		



Dichtband Rollenlänge 12 m

Artikel-Nr.	Ausführung	Artikel-Nr.	Ausführung
A 2181	12 mm breit, 0,08 mm dick	A 2182	19 mm breit, 0,08 mm dick



Dichtmittel

Anaerobe Einkomponenten-Dichtmittel für Gewindegewindesicherungen, Befestigungen von Buchsen und Lagern sowie Rohrabdichtungen. Durch Fügen der Teile wird automatisch Luftabschluss hergestellt und die Aushärtung beginnt. Achtung! Anaerobe Produkte können einige Kunststoffe angreifen und zerstören; unter anderem auch Kunststoffbehälter bei Wartungsgeräten. Verwenden Sie diese Dichtmittel mit der richtigen Dosierung und entsprechender Sorgfalt!

Artikel-Nr.	Ausführung	Artikel-Nr.	Ausführung
A 2185	(A 113) blau, für Metall flüssig (50 ml) Spaltfüllvermögen 0,12 mm mittlere Festigkeit	A 2185.10	(A 131) weiss, für Metall gelartig (thixotrop) (50 ml) Spaltfüllvermögen 0,5 mm mittlere Festigkeit
A 2185.01	(A 1042) blau, für Kunststoff flüssig (50 ml) Spaltfüllvermögen 0,12 mm mittlere Festigkeit	A 2185.11	(A 1044) weiss, für Metall gelartig (thixotrop) (50 ml) Spaltfüllvermögen 0,5 mm hohe Festigkeit



Aktivator

Wird in Verbindung mit anaeroben PermaBond-Kleb- und Dichtstoffen eingesetzt, um nicht metallische Oberflächen abzudichten oder zu kleben. Auch wird die Härtungsgeschwindigkeit erhöht und das Spaltdurchhärtungsvermögen verbessert.

Artikel-Nr.	Ausführung
A 2185.50	(A 905) Sprühdose, Inhalt 200 ml



Lecksucher

Findet schnell, zuverlässig und mühelos undichte Stellen an Rohrverbindungen, Behältern, Ventilen, Armaturen usw., die unter Gasdruck oder Druckluft stehen. Kann bei allen Gasarten, z.B. Sauer-, Stick- und Wasserstoff, Kohlendioxid, Kältemittel, Acetylen, Propan, Butan und sonstigen brennbaren Gasen eingesetzt werden.

Artikel-Nr.	Ausführung
A 2187	Sprühdose, Inhalt 500 ml



Prüfschaum

Für die gleichen Anwendungen wie Lecksucher. Durch die «Ummantelung» mit Prüfschaum werden Leckstellen besser gefunden und mit dunklen Blasen in hellem Schaum dargestellt. Der Schaum fliesst auf vielen Materialien langsamer ab als herkömmliche Lecksucher und kann punktgenau aufgebracht werden, dadurch sehr ergiebig. Lecksucher und Prüfschaum sind nicht brennbar, ungiftig, nicht korrosiv, hautverträglich und biologisch abbaubar. Abgefüllt ohne FCKW und FKW.

Artikel-Nr.	Ausführung
A 2187.10	Sprühdose, Inhalt 400 ml

Druckluft anwenden

Im Bereich der Anwendung führen wir eine Vielzahl an Produkten von namhaften Herstellern. Von der Sicherheitsblaspistole über Qualitäts-Armaturen bis zum industriellen Schlagschrauber decken wir ein breites Spektrum an Anwendungen ab. Unsere Verkaufstechniker helfen Ihnen gerne dabei, das richtige Produkte für Ihre Anwendung und Vorgaben zu finden.





Unsere Dienstleistungen Ihr Mehrwert

Schulungen / Druckluftseminare

Fachkundige Ansprechpartner

Vormontage und Konfektion
von Armaturen

Baugruppenmontagen

Grosses Sortiment an Zubehör
für Industrie und Gewerbe

Hohe Lagerverfügbarkeit –
effiziente Lagerlogistik

Reparaturen und Service
an Druckluftgeräten



Standardblaspistolen + Zubehör



A 3310

Blaspistole Schweizer Fabrikat aus Anticorodal, mit Einlochdüse (siehe Sicherheitshinweise).
Blaskraft durch langen Abzugshebel gut dosierbar, Gewicht 260 g, Düsen Gewinde M12x1,25.
empfohlener Arbeitsdruck: max. 3,5 bar nach SuvaPro-Richtlinien
Luftverbrauch: 120 l/min bei 6 bar

Artikel-Nr.	Ausführung	Artikel-Nr.	Ausführung
A 3310	Innengewinde G ¼	A 3310/S	mit Stecknippel A 1840



A 3316

Blaspistole Deutsches Fabrikat aus Anticorodal, mit Einlochdüse (siehe Sicherheitshinweise).
Blaskraft durch langen Abzugshebel gut dosierbar, Gewicht 230 g, Düsen Gewinde M12x1,25.
max. Betriebsdruck: 16 bar
empfohlener Arbeitsdruck: max. 3,5 bar nach suvaPro-Richtlinien
Luftverbrauch: 120 l/min bei 6 bar

Artikel-Nr.	Ausführung	Artikel-Nr.	Ausführung
A 3316	Innengewinde G ¼	A 3316/S	mit Stecknippel A 1840



A 3318

Kunststoff-Blaspistole aus glasfaserverstärktem Polyamid, mit Einlochdüse (siehe Sicherheitshinweise)
Blasleistung stufenlos dosierbar. Gewicht 120 g, Düsen Gewinde M12x1,25
max. Betriebsdruck: 10 bar
empfohlener Arbeitsdruck: max. 3,5 bar nach SuvaPro-Richtlinien
Luftverbrauch: 120 l/min bei 6 bar

Artikel-Nr.	Ausführung	Artikel-Nr.	Ausführung
A 3318	Innengewinde G ¼	A 3318/S	mit Stecknippel A 1840



Kurzdüse Einloch Anticorodal, für Blaspistolen mit Düsen-Gewinde M12x1,25 (siehe Sicherheitshinweise).

Artikel-Nr.	Ausführung	Artikel-Nr.	Ausführung
A 3332	M12x1,25	A 3332-VG5.2	Kurzdüse mit Ventilgewinde VG 5,2



Blasrohr Einloch gebogen, Messing vernickelt, Gewinde M12x1,25

Artikel-Nr.	Länge	Artikel-Nr.	Länge
A 3320	110 mm	A 3323	260 mm



Blasrohr Einloch gerade, Gewinde M12x1,25

Artikel-Nr.	Länge	Artikel-Nr.	Länge
A 3325	165 mm (Rohr Messing vernickelt)	A 3326.05	500 mm (rostfreies Stahlrohr)
A 3326	265 mm (Rohr Messing vernickelt)	A 3326.10	1000 mm (rostfreies Stahlrohr)



Blasrohr Einloch flexibel, Gewinde M12x1,25

Artikel-Nr.	Länge
A 3326.20	200 mm



Injektordüse für alle Blaspistolen mit Düsen-Gewinde M12x1,25.

Achtung! Erzeugt Schallemissionen von 85-105 dBA, Gehörschädigend!

Darf nur mit Gehörschutz eingesetzt werden! (siehe Sicherheitshinweise Seite 139)

Artikel-Nr.	Gewinde	Ausführung	Artikel-Nr.	Gewinde	Ausführung
A 3335	M12x1,25	Anticorodal	A 3335-INOX	M12x1,25	rostfrei

Standardblaspistolen + Zubehör



A 3314

Kunststoff-Blaspistole

mit fest montiertem Alu-Blasrohr, gebogen 100 mm, nach SuvaPro-Richtlinien.

Blaskraft durch langen Abzugshebel gut dosierbar, Gewicht 75 g.

max. Betriebsdruck: 10 bar

Idealer Arbeitsdruck: 3–6 bar

Luftverbrauch: 390 l/min bei 6 bar

Artikel-Nr.	Ausführung	Artikel-Nr.	Ausführung
A 3314	Innengewinde G ¼	A 3314/S	mit Stecknippel A 1840



Füllnadel

zum Pumpen von Bällen

Artikel-Nr.	Länge	Gewinde	Artikel-Nr.	Länge	Gewinde
A 3328	57 mm	M12x1,25	A 3328.01	42 mm	VG 5,2



Pneufüllnippel

aus Messing, Gewinde M12x1,25

Artikel-Nr.	Ausführung
A 3336.05	für Velos



11-208-0100
fest montiertes Blasrohr



11-208-0200
abnehmbares Blasrohr

Kunststoff-Blaspistole CEJN

Hohe Blaskraft und gut dosierbar durch den langen Abzugshebel, Gewicht 96 g.

max. Betriebsdruck: 16 bar

empfohlener Arbeitsdruck: max. 3.5 bar nach SuvaPro Richtlinien

Luftverbrauch: 500 l/min

Artikel-Nr.	Aussengewinde	Artikel-Nr.	Aussengewinde
11-208-0100	Innengewinde G ¼	11-208-0100/S	mit Stecknippel A 1840
11-208-0200	Innengewinde G ¼	11-208-0200/S	mit Stecknippel A 1840



11-208-0300

Kunststoff-Blaspistole CEJN

Gut dosierbar durch den langen Abzugshebel, mit Rohrregler, welcher den Ausgangsdruck auf einen sicheren Wert reduziert, falls eine Blockade im Rohr oder ein Gegendruck auftreten sollte. Gewicht 110 g

max. Betriebsdruck: 16 bar

idealer Arbeitsdruck: 3–6 bar

Luftverbrauch: 250 l/min

Artikel-Nr.	Ausführung
11-208-0300	Innengewinde G ¼, abnehmbares Blasrohr gebogen mit Regler
11-208-0300/S	Innengewinde G ¼, abnehmbares Blasrohr gebogen mit Regler und Stecknippel A 1840



Blasrohre

mit Einlochdüse, Innengewinde M14x1

Artikel-Nr.	Ausführung	Artikel-Nr.	Ausführung
11-208-0215	gebogen, Länge 90 mm	11-208-0222	flexibel, Länge 400 mm
11-208-0219	gerade, Länge 300 mm	11-208-0216	gebogen, mit Abschaltventil
11-208-0220	gerade, Länge 500 mm		



Gummidüse

kann auf das Blasrohr aufgesteckt werden

Artikel-Nr.	Ø mm	Ausführung	Artikel-Nr.	Ø mm	Ausführung
11-208-9956	14	Einlochdüse	11-208-9958	34	Einlochdüse
11-208-9957	25	Einlochdüse	11-208-9960		Set mit je 1 Stück 14, 25, 34 mm



Schutzschilddüse zu Blaspistolen 208 und 210

kann auf das Blasrohr aufgesteckt werden. Schafft einen schützenden Luftmantel und hat einen seitlichen Ringspalt.

Artikel-Nr.	Ausführung
11-208-9954	für leichte Späne oder Flüssigkeiten

Standardblaspistolen + Zubehör



11-210-0450
mit Blasdüse

11-210-3152
mit Blasrohr „Star-Tip“

Kunststoff-Blaspistole CEJN «MultiFlow»

Für Luft- und Flüssigkeitsanwendungen. Extrem hohe Durchflusskapazität bis zu 1200 l/min für effektive und schnelle Reinigung oder zum Kühlen und Trocknen. Verstellbare Strahldüse und variable Durchflussregulierung. Solide Konstruktion und ergonomisch geformter Gummihandgriff.

max. Betriebsdruck: 16 bar
 Flüssigkeitsdurchfluss: 5-25 l/min
 idealer Arbeitsdruck: 3-10 bar
 Geräuschpegel: 79-101 dBA
 Luftdurchfluss: 200-1200 l/min

Achtung! Erzeugt Schallemissionen von 79-101 dBA, Gehörschädigend. Darf nur mit Gehörschutz eingesetzt werden! (siehe Sicherheitshinweise Seite 139). Zum Schutz der Augen ist eine Schutzbrille zu tragen.

Artikel-Nr.	Ausführung	Artikel-Nr.	Ausführung
11-210-0450	Innengewinde G ¼	11-210-3152	Innengewinde G ¼
11-210-0450/S	mit Stecknippel A 1840	11-210-3152/S	mit Stecknippel A 1840



Verlängerungsrohr zu Blaspistole «MultiFlow»

Artikel-Nr.	Länge	Ausführung
11-210-99600	600 mm	Innen-/Aussengewinde M14x1, Aluminium



Verstellbare Standardblasdüse zu Blaspistole «MultiFlow»

Artikel-Nr.	Ausführung
11-210-0200	Ersatzblasdüse Standard



Blasrohr „Star-Tip“ zu Blaspistole «MultiFlow»

Artikel-Nr.	Ausführung
11-210-0230	Ersatzblasrohr „Star-Tip“

Sicherheitshinweise

Blaspistolen grundsätzlich nach SUVA Richtlinien auswählen und einsetzen.

suvaPro Schutzziel 1:

Das Gehör von Personen, die mit Blaspistolen arbeiten, sowie von Drittpersonen darf nicht geschädigt werden.

Massnahmen:

- Lärm direkt an der Düse vermindern.
- Verwenden von Druckreduzierventilen, die direkt in die Blaspistole integriert sind (keine Blendenreduktion). Der Blasdruck ist unabhängig vom Eingangsdruck.
- Verwenden von Mehrlochdüsen. Dadurch wird der Lärm bei gleicher Luftmenge im Vergleich zu Einlochdüse deutlich reduziert.
- Geeignete geometrische Gestaltung der Düsen spitze.

SuvaPro Schutzziel 2:

Eindringen von Luft in den Körper durch Hautverletzungen verhindern.

Massnahmen:

- Verwenden von Mehrlochdüsen. Bei Mehrlochdüsen wird der Luftstrahl in mehrere kleinere Einzelstrahlen aufgeteilt. Es muss sichergestellt werden, dass nicht alle Löcher gleichzeitig verschlossen werden können und die gestaute Luft plötzlich unkontrolliert entweicht.
- Sinnvolle Gestaltung der Blasdüse. Dadurch lässt sich verhindern, dass beim Berühren von Körperteilen mit der Blasdüse der volle Netzdruck direkt auf die Haut trifft.

Nicht zulässig sind:

- Einloch-Blaspistolen, die mit einem Netzdruck von mehr als 3,5 bar betrieben werden.
- Blaspistolen mit Venturidüsen (Injektordüsen). Diese verursachen Schallemissionen bis zu 105 dBA. Wird eine solche Düse mehr als 5 Minuten pro Tag benützt, besteht bereits das Risiko eines Gehörschadens.



A 3310/3322

A 3310/3335.05

Blaspistole Schweizer Fabrikat aus Anticorodal mit Düse nach SuvaPro-Richtlinien. Blaskraft durch langen Abzugshebel gut dosierbar, Gewicht 260 g, Düsen-gewinde M12x1,25.
 max. Betriebsdruck: 16 bar
 Luftverbrauch: 120 l/min bei 6 bar

Artikel-Nr.	Ausführung	Artikel-Nr.	Ausführung
A 3310/3322	mit Blasrohr SafetyStar und Innengewinde G ¼	A 3310/3322/S	mit Blasrohr SafetyStar und Stecknippel A 1840
A 3310/3335.05	mit Düse BlowStar und Innengewinde G ¼	A 3310/3335.05/S	mit Düse BlowStar und Stecknippel A 1840



A 3317

Blaspistole Deutsches Fabrikat aus Anticorodal, mit Einlochdüse und mit eingebauter Druckreduzierung auf 3,5 bar nach SuvaPro-Richtlinien (siehe Sicherheitshinweise). Blaskraft durch langen Abzugshebel gut dosierbar, Gewicht 230 g, Düsen-gewinde M12x1,25.
 max. Betriebsdruck: max. 10 bar
 Luftverbrauch: 90 l/min bei 4 bar

Artikel-Nr.	Ausführung	Artikel-Nr.	Ausführung
A 3317	Innengewinde G ¼	A 3317/S	mit Stecknippel A 1840



A 3316/3322

A 3316/3335.05

Blaspistole Deutsches Fabrikat aus Anticorodal, mit Düsen nach SuvaPro-Richtlinien. Blaskraft durch langen Abzugshebel gut dosierbar, Gewicht 230 g, Düsen-gewinde M12x1,25.
 max. Betriebsdruck: max. 10 bar
 Luftverbrauch: 120 l/min bei 6 bar

Artikel-Nr.	Ausführung	Artikel-Nr.	Ausführung
A 3316/3322	mit Blasrohr SafetyStar und Innengewinde G ¼	A 3316/3322/S	mit Blasrohr SafetyStar und Stecknippel A 1840
A 3316/3335.05	mit Düse BlowStar und Innengewinde G ¼	A 3316/3335.05/S	mit Düse BlowStar und Stecknippel A 1840

Sicherheits-Blaspistolen + Zubehör



Sicherheits-Blaspistole neue Qualität aus schlagzähem Kunststoff POM und gummiertem Abzugshebel. Eingepresstes Blasrohr aus Edelstahl, 130 mm lang. Eingebaute Druckreduzierung auf 3,5 bar nach SuvaPro Richtlinien. Sehr gute Blasleistung und Blaskraft durch langen Abzugshebel fein dosierbar.
 max. Betriebsdruck: 10 bar
 Luftverbrauch: 210 l/min bei 6 bar

Artikel-Nr.	Ausführung	Artikel-Nr.	Ausführung
A 3315	Innengewinde G ¼	A 3315/S	mit Stecknippel A 1840



A 3318/3322

A 3318/3335.05

Blaspistole aus glasfaserverstärktem Polyamid, mit Düsen nach SuvaPro-Richtlinien. Blaskraft durch langen Abzugshebel gut dosierbar, Gewicht 120 g, Düsengewinde M12x1,25.
 max. Betriebsdruck: 10 bar
 Luftverbrauch: 120 l/min bei 6 bar

Artikel-Nr.	Ausführung	Artikel-Nr.	Ausführung
A 3318/3322	mit Blasrohr SafetyStar und Innengewinde G ¼	A 3318/3322/S	mit Blasrohr SafetyStar und Stecknippel A 1840
A 3318/3335.05	mit Düse BlowStar und Innengewinde G ¼	A 3318/3335.05/S	mit Düse BlowStar und Stecknippel A 1840



A 3335.05

A 3335.15

Mehrlochdüse «BlowStar» niedriges Lärmniveau
 Blaskraft vergleichbar mit der bewährten Injektordüse A 3335, entspricht den SuvaPro-Richtlinien.

Artikel-Nr.	Aussengewinde	Artikel-Nr.	Aussengewinde
A 3335.05	M12 x 1,25 (Aluminium)	A 3335.06	G ¼ (Aluminium)
A 3335.15	M12 x 1,25 (POM)		



Blasrohr «SafetyStar» gebogen, Gewinde M12x1,25
 Stahlrohr, vernickelt mit Sterndüse, entspricht den SuvaPro-Richtlinien.

Artikel-Nr.	Länge
A 3322	120 mm



Ablenkschild aus Kunststoff

Artikel-Nr.	Ausführung
A 3331	Ø 70 mm



470.60

470.61

Sicherheits-Flachstrahldüse

Mit Aluminiumadapter M12x1,25 zum Anbau an Blaspistolen. Eignen sich als Prozessdüsen zum Kühlen und Transportieren.
 max. Betriebsdruck: 6 bar
 Luftverbrauch 470.60: 485 l/min bei 6 bar
 470.61: 375 l/min bei 6 bar

Artikel-Nr.	Ausführung	Artikel-Nr.	Ausführung
470.60	47 x 103 mm – 16 Loch	470.61	27 x 82 mm – 6 Loch

Sicherheits-Blaspistolen + Zubehör



11-208-3100

mit fest montiertem Blasrohr

11-208-3200

mit abnehmbarem Blasrohr

Sicherheits-Blaspistole

Hohe Sicherheit und gut dosierbar durch den langen Abzugshebel, Gewicht 96 g, mit fest montiertem Blasrohr „Star-Tip“ gebogen (nach SuvaPro-Richtlinien)

max. Betriebsdruck: 16 bar
idealer Arbeitsdruck: 3–6 bar
Luftverbrauch: 190 l/min

Artikel-Nr.	Ausführung	Artikel-Nr.	Ausführung
11-208-3100	Innengewinde G ¼	11-208-3100/S	mit Stecknippel A 1840
11-208-3200	Innengewinde G ¼	11-208-3200/S	mit Stecknippel A 1840



11-208-9962



11-208-9965

Schalldämpferdüse reduziert den Geräuschpegel auf 82 dB(A)

Artikel-Nr.	Ausführung	Artikel-Nr.	Ausführung
11-208-9962	passt auf das Blasrohr	11-208-9965	Innengewinde M14x1 passt direkt auf die Blaspistole



Blaspistole «MultiFlow»

Für Luft- und Flüssigkeitsanwendungen. Extrem hohe Durchflusskapazität bis zu 1200 l/min für effektive und schnelle Reinigung oder zum Kühlen und Trocknen. Verstellbare Strahldüse und variable Durchflussregulierung. Solide Konstruktion und ergonomisch geformter Gummihandgriff.

max. Betriebsdruck: 16 bar
idealer Arbeitsdruck: 3-10 bar
Luftdurchfluss: 200-530 l/min
Geräuschpegel: 83,8 dBA

Artikel-Nr.	Ausführung	Artikel-Nr.	Ausführung
11-210-9965S	Innengewinde G ¼	11-210-9965S/S	mit Stecknippel A 1840



Blaspistole «MultiFlow»

Für Luft- und Flüssigkeitsanwendungen. Extrem hohe Durchflusskapazität bis zu 1200 l/min für effektive und schnelle Reinigung oder zum Kühlen und Trocknen. Verstellbare Strahldüse und variable Durchflussregulierung. Solide Konstruktion und ergonomisch geformter Gummihandgriff.

max. Betriebsdruck: 16 bar
idealer Arbeitsdruck: 3-10 bar
Luftdurchfluss: 200-558 l/min
Geräuschpegel: 84,2 dBA

Artikel-Nr.	Ausführung	Artikel-Nr.	Ausführung
11-210-9952S	Innengewinde G ¼	11-210-9952S/S	mit Stecknippel A 1840



Sicherheits-Nachrüstkit zu «MultiFlow»

Rohr 90 mm und Schalldämpferdüse schwarz, nicht abnehmbar, muss mit hochfestem Loctite Nr. 272 fest verbunden werden.

Artikel-Nr.	Ausführung
11-210-9959U	mit Rohr 90 mm und Schalldämpferdüse



Magnet-Halterung zu Blaspistolen 208 und 210, schraubbar

Artikel-Nr.	Ausführung
11-210-9000	Magnetisch, passend zu Blaspistolen Cejn Serie 208 & 210



Schutzschild aus transparentem Kunststoff

Kann an einer beliebigen Stelle am Blasrohr angebracht werden

Artikel-Nr.	Ausführung
11-208-9955	Ø 100 mm



Set Sicherheits-Blaspistole & Spiralschlauch

Mit eingebauter Druckreduzierung auf 3,5 bar. Deutsches Fabrikat aus Anticorodal, mit Einlochdüse. Blaskraft durch langen Abzugshebel gut dosierbar, mit Sicherheitskupplung CEJN Serie 300 und Stecknippel ARO 210, Gewicht 230 g, Düsendengewinde M12x1,25.

Sicherheits-Blaspistole
max. Betriebsdruck: 10 bar
Luftverbrauch: 90 l/min bei 4 bar

PU-Spiralschlauch, blau
max. Betriebsdruck: 10 bar
Einsatztemperatur: -30° C bis +60° C
Knickschutz: Metall, beidseitig drehbar

Artikel-Nr.	Ø mm	Länge m	Arbeitslänge	Artikel-Nr.	Ø mm	Länge m	Arbeitslänge
A 3317/S-03-SET	5x8	2,5	max. 2 m	A 3317/S-08-SET	5x8	7,5	max. 6 m
A 3317/S-04-SET	5x8	3,5	max. 3 m	A 3317/S-10-SET	5x8	10	max. 8 m
A 3317/S-05-SET	5x8	5	max. 4 m				



Set Sicherheits-Blaspistole & Spiralschlauch

Mit Sicherheitsdüse BlowStar. Deutsches Fabrikat aus Anticorodal, Blaskraft durch langen Abzugshebel gut dosierbar, mit Sicherheitskupplung CEJN Serie 300 und Stecknippel ARO 210, Gewicht 230 g, Düsendengewinde M12x1,25.

Sicherheits-Blaspistole
max. Betriebsdruck: 16 bar
Luftverbrauch: 120 l/min bei 6 bar

PU-Spiralschlauch, blau
max. Betriebsdruck: 10 bar
Einsatztemperatur: -30° C bis +60° C
Knickschutz: Metall, beidseitig drehbar

Artikel-Nr.	Ø mm	Länge m	Arbeitslänge	Artikel-Nr.	Ø mm	Länge m	Arbeitslänge
A 3316/S-03-SET	5x8	2,5	max. 2 m	A 3316/S-08-SET	5x8	7,5	max. 6 m
A 3316/S-04-SET	5x8	3,5	max. 3 m	A 3316/S-10-SET	5x8	10	max. 8 m
A 3316/S-05-SET	5x8	5	max. 4 m				



Set Sicherheits-Blaspistole & Spiralschlauch

Neue Qualität aus schlagzähem Kunststoff POM und gummiertem Abzugshebel. Eingepresstes Blasrohr aus Edelstahl, 130 mm lang. Eingebaute Druckreduzierung auf 3,5 bar nach SuvaPro Richtlinien. Sehr gute Blasleistung und Blaskraft durch langen Abzugshebel fein dosierbar. Mit Sicherheitskupplung CEJN Serie 300 und Stecknippel ARO 210.

Sicherheits-Blaspistole
max. Betriebsdruck: 10 bar
Luftverbrauch: 120 l/min bei 6 bar

PU-Spiralschlauch, blau
max. Betriebsdruck: 10 bar
Einsatztemperatur: -30° C bis +60° C
Knickschutz: Kunststoff, einseitig drehbar

Artikel-Nr.	Ø mm	Länge m	Arbeitslänge	Artikel-Nr.	Ø mm	Länge m	Arbeitslänge
A 3315/S-03-SET	5x8	2,5	max. 2 m	A 3315/S-08-SET	5x8	7,5	max. 6 m
A 3315/S-04-SET	5x8	3,5	max. 3 m	A 3315/S-10-SET	5x8	10	max. 8 m
A 3315/S-05-SET	5x8	5	max. 4 m				



Set Sicherheits-Blaspistole & Spiralschlauch

Aus glasfaserverstärktem Polyamid, mit Düsen nach SuvaPro-Richtlinien. Blaskraft durch langen Abzugshebel gut dosierbar, mit Sicherheitskupplung CEJN Serie 300 und Stecknippel ARO 210, Gewicht 120 g, Düsendengewinde M12x1,25.

Sicherheits-Blaspistole
max. Betriebsdruck: 10 bar
Luftverbrauch: 120 l/min bei 6 bar

PU-Spiralschlauch, blau
max. Betriebsdruck: 10 bar
Einsatztemperatur: -30° C bis +60° C
Knickschutz: Kunststoff, einseitig drehbar

Artikel-Nr.	Ø mm	Länge m	Arbeitslänge	Artikel-Nr.	Ø mm	Länge m	Arbeitslänge
A 3318/S-03-SET	5x8	2,5	max. 2 m	A 3318/S-08-SET	5x8	7,5	max. 6 m
A 3318/S-04-SET	5x8	3,5	max. 3 m	A 3318/S-10-SET	5x8	10	max. 8 m
A 3318/S-05-SET	5x8	5	max. 4 m				

Blas-Stifte + Zubehör



Blas-Stift mit Einlochdüse (siehe Sicherheitshinweise).

Für feinste Arbeiten, z.B. in der Uhrenindustrie oder in der Feinmechanik.

Aluminium, Gewicht nur 25 g. Blaskraft präzise dosierbar, leicht und punktgenau einsetzbar.

max. Betriebsdruck: 6 bar
idealer Arbeitsdruck: 1-3 bar
Luftverbrauch: 35 l/min bei 6 bar

Artikel-Nr.	Ausführung
A 3308	mit 1 m PU-Schlauch 4x2,5 mm, Anschluss-Innengewinde G 1/8 (MR 130418)



Blas-Stift mit Einlochdüse (siehe Sicherheitshinweise).

Gewicht 23 g, mit Ansteck-Clip und integriertem Stecknippel passend zu ARO 210.

Artikel-Nr.	Ausführung
A 3308/RC	Düse 3 mm, Blaskraft regulierbar

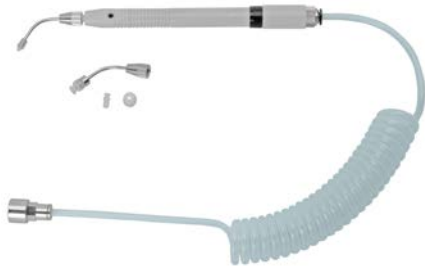

Pneumatik-Pinzette aus Komposit-Kunststoff – blau

Erzeugt ein Vakuum bis -680 mmHg zum halten und platzieren von Kleinteilen z.B. in der Uhrenindustrie oder in der Feinmechanik.

max. Betriebsdruck: 6 bar
idealer Arbeitsdruck: 5 bar
Luftverbrauch: 20 l/min bei 6 bar

Set mit: Pneumatik-Pinzette, Adapter für Saugnapf 2 und 4 mm, Adapter für Saugnapf 6 und 8 mm, Silikon-Saugnapf 2, 4, 6, 8 mm.

Artikel-Nr.	Ausführung
A 3309	mit PU-Schlauch 4x2,5 mm, Anschluss-Innengewinde G 1/8 (MR 130418)



Blaspistolenhalter Stahl, glanzverzinkt

Artikel-Nr.	Ausführung
A 3319.01	Wand-Ausführung



Blaspistolenhalter Stahl, glanzverzinkt

Artikel-Nr.	Ausführung
A 3319.02	Tisch-Ausführung



A 3319.05



A 3319.06

Magnethalter Einfach und praktisch, keine Löcher in der Maschinenverkleidung, gute Haftung dank grosser Magnetfläche Ø 43 mm.

Artikel-Nr.	Ausführung
A 3319.05	Schraubenkopf Ø 8 mm, Magnet gummiert (Antirutschbeschichtung)
A 3319.06	Schraubenkopf Ø 8 mm, Magnet nicht gummiert, Gehäuse verchromt



Magnethalter Für Blaspistolen und andere Kleinteile.

Magnetfläche Ø 35 mm.

Artikel-Nr.	Ausführung
A 3319.10	mit Haken, Magnet gummiert, verhindert Kratzspuren



Momentstecknippel mit Festklemmer

Artikel-Nr.	Ausführung	Artikel-Nr.	Ausführung
A 3368	für Schlauch LW 6 mm	A 3369	für Schlauch LW 7 mm
A 3369/01	Ersatzdichtung		



Hebelstecker

Artikel-Nr.	Ausführung
A 3382	für Schlauch LW 8 mm



Velo-Übergangsnippel mit Sicherheitskette und Dichtung

Artikel-Nr.	Ausführung
A 3383	vernickelt



Tankstellenstecker mit schwarzem Kunststoffgriff, für Autos.
Ventil ständig geöffnet, **für Reifenfüller geeignet.**

Artikel-Nr.	Gewinde	Artikel-Nr.	Gewinde
A 3387	Innengewinde G ¼	A 3387.01	für Schlauch LW 6 mm



Tankstellenstecker mit grünem Kunststoffgriff für Autos und Velos.
Ventil selbstschliessend, **nicht für Reifenfüller geeignet.**

Artikel-Nr.	Gewinde
A 3389	Innengewinde G ¼



A 3406.01

A 3406.02

Reifenfüllmesser

Profigerät aus vernickeltem Aluminium überzogen mit ölfestem Gummi, mit präzisiertem und leicht ablesbarem Manometer 0–12 bar, Ø 80 mm, Genauigkeitsklasse 1.6 (geeicht) bzw. 2.5 (ungeeicht) inkl. Schutzkappe und Stecknippel System ARO 210.

Artikel-Nr.	Ausführung
A 3406.01	mit Gummischlauch l=500 mm und Momentstecknippel, Manometer geeicht 0–12 bar
A 3406.02	mit Gummischlauch l=500 mm und Momentstecknippel, Manometer 0–12 bar / 0–170 psi



A 3409.01

A 3409.02

Reifenfüllmesser

Profigerät aus vernickeltem Aluminium überzogen mit ölfestem Gummi, mit präzisiertem und doppelt geschütztem Manometer 0–10 bar (A 3409.01), 0–12 bar (A 3409.02), Ø 60 mm, Genauigkeitsklasse 1.6 (geeicht) bzw. 2.5 (ungeeicht) inkl. Schutzkappe und Stecknippel System ARO 210.

Artikel-Nr.	Ausführung
A 3409.01	mit Gummischlauch l=500 mm und Momentstecknippel, Manometer geeicht 0–10 bar
A 3409.02	mit Gummischlauch l=500 mm und Momentstecknippel, Manometer 0–12 bar / 0–170 psi



A 3406.03

QUIK-LOK Ventil

Sicherheits- Reifenfüllmesser

Profigerät aus vernickeltem Aluminium überzogen mit ölfestem Gummi, mit präzisiertem und leicht ablesbarem Manometer 0–12 bar, Ø 80 mm, Genauigkeitsklasse 1.6 (geeicht), Schlauchlänge 3 Meter mit QUIK-LOK Ventil, welches das Aufpumpen von Reifen mit genügend Sicherheitsabstand ermöglicht, inkl. Stecknippel System ARO 210.

Artikel-Nr.	Ausführung
A 3406.03	mit Gummischlauch l=3000 mm und QUIK-LOK Ventil, Manometer geeicht 0–12 bar

Druckluft anwenden

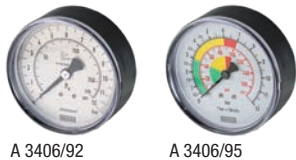

A 3406/92

A 3406/95

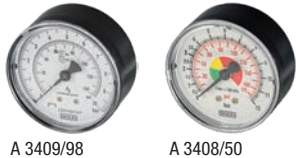

A 3409/98

A 3408/50

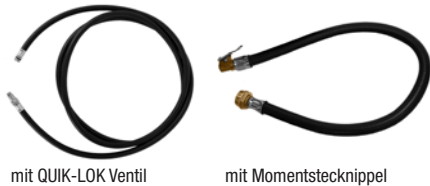

mit QUIK-LOK Ventil

mit Momentstecknippel



mit Tankstellenstecker

mit Hebelstecker



A 3405

A 3405/50



A 3407

A 3407.834



Ersatzmanometer zu Reifenfüllmesser Anschlussgewinde G ¼

Artikel-Nr.	Ausführung
A 3406/92	geeicht, 0–12 bar, Ø 80 mm, passend zu A 3406.01 + A 3406.03
A 3406/95	ungeeicht, 0–12 bar / 0–170 psi, Ø 80 mm passend zu A 3406.02
A 3409/98	geeicht, 0–10 bar, Ø 60 mm, passend zu A 3409.01
A 3408/50	ungeeicht, 0–12 bar / 0–170 psi, Ø 60 mm, passend zu A 3409.02

Ersatzschläuche zu Reifenfüllmesser Anschlussgewinde G ¼

Artikel-Nr.	Ausführung
A 3407/55	Länge 400 mm, mit Momentstecknippel
A 3407/57	Länge 500 mm, mit Momentstecknippel
A 3407/52	Länge 500 mm, mit doppelseitigem Tankstellenstecker
A 3407/56	Länge 500 mm, mit Hebelstecker
A 3408/70	Länge 1000 mm, mit Momentstecknippel
A 3407/58	Länge 3000 mm, mit QUIK-LOK Ventil

Pump-Set

Einfache Füllpistole mit Manometer 0–10 bar, Ø 40 mm, inkl. Gummischutzkappe und Aufsatz für Auto- und Motorradreifen, mit 4 steckbaren Aufsätzen zum Füllen von Reifen, Schlauchbooten, Planschbecken und Bällen sowie zum Abblasen und Reinigen, inkl. Stecknippel System ARO 210.

Artikel-Nr.	Ausführung	Artikel-Nr.	Ausführung
A 3405	inkl. 4 steckbaren Aufsätzen	A 3405/50	Set mit 4 steckbaren Aufsätzen

Ball- Reifenfüllmesser aus Anticorodal

Einfaches und preiswertes Gerät, mit Rohrferdemanometer 0–12 bar (A3407.834-02, 0–2,5 bar), Ø 60 mm, inkl. Gummischutzkappe und Stecknippel System ARO 210.

Artikel-Nr.	Ausführung
A 3407	mit Momentstecknippel
A 3407.834	mit Nadelführung zum befüllen von Bällen
A 3407.834-02	mit Nadelführung und Anbau-Druckregler 2 bar

Nadelführung zu A 3407

Artikel-Nr.	Ausführung
M 00834	passend zu Reifenfüller mit Innengewinde G ¼

Ersatzmanometer zu A 3407

Artikel-Nr.	Ausführung
A 3407/50	0–12 bar, Ø 60 mm, G ¼ ohne Schutzkappe
K 2604-02	0–2,5 bar, Ø 60 mm, G ¼ ohne Schutzkappe zu A 3407.834-02

Ersatz-Manometerschutzkappe zu A 3407

Artikel-Nr.	Ausführung
A 3407/51	Schutzkappe Ø 60 mm, für Manometeranschluss unten



A 3408

A 3408.01 und A 3408.02

Reifenfüllmesser aus Kunststoff

Manometer Ø 80 mm, Messbereich 0–10 bar, Einhebelbedienung und Gummischutzkappe, mit Stecknippel System ARO 210.

Artikel-Nr.	Ausführung
A 3408	mit doppelseitigem Tankstellenstecker und Griff
A 3408.01	mit Momentstecknippel
A 3408.02	mit Momentstecknippel, Manometer mit Doppelskala 0–12 bar / 0–174 psi

**Ersatzmanometer zu Reifenfüller A 3408**

Artikel-Nr.	Ausführung
A 3408/80	Manometer Ø 80 mm, 0–10 bar, Anschluss rückseitig G ¼, nach CEE87/217 komplett mit Schutzkappe

**Digitaler Handreifenfüller**

Handreifenfüller aus einer Aluminiumlegierung und ölfestem Gummiüberzug, mit Digitalmanometer Ø 80 mm, Einhebelbedienung und ölbeständiger Gummischutzkappe. Maximaler Betriebsdruck 12 bar, Anzeigebereich 0–12 bar, Auflösung 0,05 bar. Betriebstemperatur -20° C bis +60° C. Luftanschluss G ¼ Innengewinde.

Artikel-Nr.	Ausführung
A 3408.11	mit Momentstecknippel 500 mm

**Ersatzmanometer zu Reifenfüller A 3408.11**

Artikel-Nr.	Ausführung
A 3408/80D	Manometer Ø 80 mm, 0–12 bar, Anschluss rückseitig G ¼

**Reifenfüllmesser** aus Kunststoff, mit Wechselaufsatz für Fahrrad sowie PKW-Ventile.

Manometer Ø 63 mm, Messbereich 0–10 bar, inkl. Gummischutzkappe und Stecknippel System ARO 210.

Artikel-Nr.	Ausführung
A 3408.20	mit drehbarem Füllventil für Velo (Dunlop, Sclaverand, Schrader) sowie PKW

**Ersatzmanometer zu diversen Reifenfüllern** mit Metallgehäuse

Artikel-Nr.	Ausführung
A 3408/55	Manometer Ø 60 mm, 0–10 bar, Anschluss rückseitig G ¼, ohne Schutzkappe

**Ersatz-Manometerschutzkappe zu diversen Reifenfüllern**

Artikel-Nr.	Ausführung
A 3408/51	für Manometer Ø 60 mm, für Manometeranschluss rückseitig



Sprühpistole

Düsenrohr gerade, Aluminiumbehälter mit Schnellverschluss, inkl. Stecknippel A 1840.
Luftverbrauch 130–410 l/min bei 8 bar. Mindestdruck 2 bar, Höchstdruck 10 bar.

Artikel-Nr.	Ausführung
A 3417	Aluminiumbehälter 1 l, mit Innen-Bajonett



Sprühgerät tragbar, für mineralöhlhaltige Lösungs- und Trennmittel

Geeignet zum Ausbringen von: weitgehend lösungsmittelbeständigen Chemikalien, Schalungsöl und Mineralölen usw., Desinfektionsmittel auf der Basis von Alkohol, Ammoniumverbindungen und Ammoniak.

Achtung! Für säurehaltige sowie alkalische Sprüh- und Schaummittel sind Geräte auf Anfrage erhältlich. Die Gebrauchsanleitung sowie die Sicherheits- und Handhabungshinweise des Chemikalienherstellers sind zu befolgen.

Standardausrüstung:

- Sicherheits-Einfülldeckel
- Druckluftanschluss mit Rückschlagventil
- Manometer
- Sicherheitsventil
- Materialschlauch
- Revolverventil mit Sprühlanze und egulierdüse

Artikel-Nr.	Ausführung	Artikel-Nr.	Ausführung
A 3426.11	5 Liter, inkl. 1 m Materialschlauch, 4,2 kg	A 3426.12	10 Liter, inkl. Spiralschlauch mit 4 m Arbeitslänge, 6,0 kg



Sprühgerät mit 2-Rad-Wagen aus Edelstahl, für mineralöhlhaltige Lösungs- und Trennmittel

Geeignet zum Ausbringen von: weitgehend lösungsmittelbeständigen Chemikalien, Schalungsöl und Mineralölen usw., Desinfektionsmittel auf der Basis von Alkohol, Ammoniumverbindungen und Ammoniak.

Achtung! Für säurehaltige sowie alkalische Sprüh- und Schaummittel sind Geräte auf Anfrage erhältlich. Die Gebrauchsanleitung sowie die Sicherheits- und Handhabungshinweise des Chemikalienherstellers sind zu befolgen.

Standardausrüstung:

- Sicherheits-Einfülldeckel
- Druckluftanschluss mit Rückschlagventil
- Sicherheitsventil und Manometer
- Material-Abstellhahn
- Materialschlauch
- Revolverventil mit Sprühlanze und Regulierdüse

Artikel-Nr.	Ausführung
A 3426.13	20 Liter, inkl. Spiralschlauch mit 4 m Arbeitslänge, 7,5 kg



Revolverventil

mit Sprühlanze 500 mm und Regulierdüse, inkl. Kunststoffhandgriff.

Artikel-Nr.	Gewinde	Artikel-Nr.	Gewinde
A 3426/07	Aussengewinde G ½	A 3426/09	mit Messinghandgriff und Aussengewinde G ¼
A 3426/08	Innengewinde G ¼		



A 3435.10



A 3435.11

Druckluft-Saugpistole aus Aluminium. Zum Absaugen von Spänen, Staub, Schmutz (nach Umbau auch zum Flächentrocknen geeignet). Max. Betriebsdruck 8 bar, Luftverbrauch: 500 l/min bei 6 bar.

Artikel-Nr.	Ausführung
A 3435.10	mit Staubsack und Stecknippel A 1860, Gewicht 530 g
A 3435.11	Set mit Fugen- und Breitdüse



Zubehör-Set

Im Privathaushalt / Hobbybereich vielseitig einsetzbar. Bestehend aus:

- Ausblaspistole
- Lackierpistole mit Fließbecher
- Reifenfüller mit Manometer
- Spiralschlauch mit Armaturen
- Sprühpistole

Artikel-Nr.	Ausführung
A 3545.01	alle Teile mit Stecknippel A 1840

Hinweise

Schnelles, gezieltes und müheloses Auspressen von jeglichen Dichtstoffen aus Kartuschen oder Beuteln. Beträchtlicher Produktivitätsgewinn und kostensparend im Vergleich zu Handpistolen. Gleichmässiger und geschmeidiger Arbeitsablauf für den professionellen Handwerker. Das leichte Gerät mit strukturiertem Griff liegt gut in der Hand und macht das Arbeiten angenehm. Besonders wichtig für Benutzer, welche am Tag über längere Zeiträume und allenfalls auch über Schulterhöhe arbeiten.

Technische Merkmale

- schnelle und einfache Druckregulierung an der Vorderseite des Griffs für das gezielte Auspressen
- leise Entlüftungsgeräusche (weniger als 70 dBA) durch eingebauten Schalldämpfer
- minimaler Nachlauf durch das leistungsfähige Abzugsventil
- Arbeitsdruck max. 6,8 bar



Druckluft-Kittpistole für handelsübliche Kartuschen bis 400 ml.

Ohne Kolben: direkte Luftzufuhr. Die Hinterkante der Kartusche wird gegen eine Gummidichtung gedrückt, mit Druckluft wird der Kartuschenboden und damit das Material ausgepresst. Die Kartuschenspitze dient als Düse.

Artikel-Nr.	Ausführung
A 3506.02	mit Stecknippel A 1860, Rohrlänge 237 mm, Gewicht 740 g



Druckluft-Kittpistole für handelsübliche Beutel bis 600 ml.

Mit Kolben: Druckluft drückt den Kolben, welcher mit einer Sicherheitsschnur ausgestattet ist, gegen den Beutel und presst das Material aus. Verschiedene Kunststoffdüsen können in den vorderen Verschluss teil eingeschraubt werden. Der dazu notwendige Düsenhalter ist im Lieferumfang nicht enthalten.

Artikel-Nr.	Ausführung
A 3506.06	mit Stecknippel A 1860, Rohrlänge 445 mm, Gewicht 960 g



Druckluft-Kittpistole für Kartuschen bis 400 ml und Beutel bis 600 ml.

Mehrzweckpistole mit Kolbenvorschub für die Verarbeitung von Dichtstoffen aus handelsüblichen Kartuschen und aus Beuteln. Besonders geeignet für Aluminiumkartuschen, die uneben sind oder einen beschädigten Rand haben. Durch den fest eingesetzten Kolben erfolgt ein sauberes und nachlaufreies Auspressen. Auch geeignet für dickflüssige Dichtstoffe.

Artikel-Nr.	Ausführung
A 3506.11	mit Stecknippel A 1860, Rohrlänge 229 mm, Gewicht 1158 g



Düsen-Set passend zu A 3506.06 und A 3506.11, sowie Vorgängermodelle A 3506.05 und A 3506.10.

Artikel-Nr.	Ausführung
A 3506.05/50	Set mit 4 verschiedenen Kunststoffdüsen (ohne Düsenhalter)
COX 4061	Düsenhalter



Druckluft-Kartuschenpistole für handelsübliche Kartuschen 310 ml.

Für die Verarbeitung von Kitt- oder Versiegelungsmassen. Einfaches Modell aus Aluminium mit Schraubverschluss, ohne Regulierventil. Betriebsdruck max. 7 bar, Gewicht 670 g.

Artikel-Nr.	Ausführung
A 3508	mit Stecknippel A 1840

Farbspritzpistole – konventionell

Übertragungsrate konventionell bis 35 %

Hinweise

Farbspritzpistolen für professionelle Lackierarbeiten in Handwerk und Industrie. Beste Materialqualität und äusserst geringe Bearbeitungstoleranzen bürgen für den hohen Qualitätsstandard dieser Geräte. Durch feinste Zerstäubung wird die perfekte Finish-Lackierung erreicht. Dank ergonomisch angenehmer Handlage und geringem Gewicht ist ein ermüdungsarmes Arbeiten sichergestellt.

Trichter-Farbspritzpistole

Zwei Farbspritzpistolen in Einer: geeignet sowohl zur Verarbeitung von Rau- und Faserputzen als auch von Chips und Pailletten. Ausführung mit Nylonbehälter 5 Liter. Leichte Führung der Pistole durch den Zusatzhandgriff am Behälter. 45°-Winkel im Lieferumfang zum Spritzen von Wänden und Decken. Materialmengen-Regulierung zur Verarbeitung von Putzen. Inkl. Luftabstellhahn.

Gewicht: 1,3 kg
Luftverbrauch: 225 l/min bei 3 bar.



Artikel-Nr.	Ausführung
A 3620	inkl. austauschbare Düsen 4, 6 und 8 mm für Putze sowie Düsen 15 und 18 mm für Chips, etc

Farbspritzpistole S2 – konventionell

Stufenlose Rund- und Breitstrahlregulierung, einstellbare Farbmenge. Das robuste Gerät für allgemeine Spritzarbeiten. Saugbecher 1 Liter mit Innen-Bajonett. Luftverbrauch 200–400 l/min.



Artikel-Nr.	Düsen-Ø mm	Inhalt Liter	Artikel-Nr.	Düsen-Ø mm	Inhalt Liter
A 3606-12	1,2	1,0	A 3606-20	2,0	1,0
A 3606-15	1,5	1,0	A 3606-25	2,5	1,0
A 3606-18	1,8	1,0	A 3606-30	3,0	1,0

Farbspritzpistole S2 – konventionell Ausführung mit Alu-Flieβsbecher 0,5 Liter



Artikel-Nr.	Düsen-Ø mm	Inhalt Liter	Artikel-Nr.	Düsen-Ø mm	Inhalt Liter
A 3608-12	1,2	0,5	A 3608-20	2,0	0,5
A 3608-15	1,5	0,5	A 3608-25	2,5	0,5
A 3608-18	1,8	0,5	A 3608-30	3,0	0,5

Düsensatz zu S2 bestehend aus Luft- und Farbdüse, sowie Farbnadel.



Artikel-Nr.	Düsen-Ø mm	Artikel-Nr.	Düsen-Ø mm
S2-5012	1,2	S2-5020	2,0
S2-5015	1,5	S2-5025	2,5
S2-5018	1,8	S2-5030	3,0

Ersatzbecher zu S2



A 3606/51

A 3608/55

A 3608/60

Artikel-Nr.	Ausführung	Artikel-Nr.	Ausführung
A 3606/51	Saugbecher 1 l, mit Deckel Aussengewinde G ¼	A 3608/55	Alu-Flieβsbecher 0,5 l, kpl. Aussengewinde G ¾ (neue Ausf.)
A 3608/50	Alu-Flieβsbecher 0,5 l, kpl. Aussengewinde G ¼ (alte Ausf.)	A 3608/60	Nylon-Flieβsbecher 0,5 l, kpl. Aussengewinde G ¾ (neue Ausf.)

Reparatursatz zu Farbspritzpistole S2



Artikel-Nr.
88534

Farbspritzpistole – HPS

Übertragungsrate HPS >65 %

Hochdruck Zerstäubungssystem mit einer Übertragungseffizienz gleich oder grösser als jene von HVLP-Systemen und Luftdruckwerten gleich einer konventionellen Lackierpistole. Mit dieser Kombination können viele Lacksysteme unterschiedlicher Viskosität verarbeitet werden.



Mini-Lackierpistole

Besonders geeignet für kleinere Oberflächen und Teillackierungen an Fahrzeugen, sowie dekorative Arbeiten. Pistolenkörper aus Aluminium mit Schutzbehandlung aus Fluorpolymer und Hochleistungsharz. CNC-bearbeitete Zerstäubungsdüse aus warmgespresstem und vernickeltem Messing. CNC gefräste Farbdüse aus Messing, Nadel Ø 4 mm aus Edelstahl AISI 303.

In praktischem Koffer inkl. Zubehör und Teile für Reinigung und Pflege. Rund- und Breitstrahl möglich. Fließbecher mit Deckel und Tropfsperre.

Artikel-Nr.	Düsen-Ø	Luftverbrauch	Bechergrosse	Übertragungsrate HPS
3900-12	1,2 mm	120 l/min bei 2,2 bar	250 cm ³	>65 %

Zubehör zu Lackierpistole 3900-12

Artikel-Nr.	Ausführung
1516062	Ersatz-Düsensatz, Düsen-Ø 1,2 mm
1516064	Reparatur-Set
138684	Ersatzbehälter, 250 cm ³ , mit Deckel und Tropfsperre



138684



1516064



Profi-Lackierpistole

Professionelle Lackierpistole für Anwendungen in Industrie und Handwerk. Pistolenkörper aus Aluminium mit Schutzbehandlung aus Fluorpolymer und Hochleistungsharz. CNC-bearbeitete Zerstäubungsdüse aus warmgespresstem und vernickeltem Messing. CNC gefräste Farbdüse aus Messing, Nadel Ø 4 mm aus Edelstahl AISI 303.

In praktischem Koffer inkl. Zubehör und Teile für Reinigung und Pflege. Rund- und Breitstrahl möglich. Fließbecher mit Deckel und Tropfsperre.

Artikel-Nr.	Düsen-Ø	Luftverbrauch	Bechergrosse	Übertragungsrate HPS
3950-15	1,5 mm	220 l/min bei 2,5 bar	600 cm ³	>65 %

Zubehör zu Lackierpistole 3950-15

Artikel-Nr.	Ausführung
1500006	Ersatz-Düsensatz, Düsen-Ø 1,5 mm
1500031	Reparatur-Set
A 3608/60	Ersatzbehälter, 500 cm ³ , mit Deckel und Tropfsperre
85521	Ersatz-Farbsieb



A 3608/60



1500031



3752



3752.02

Pistolenhalter für Farbspritzpistolen mit Fließbecher.

Artikel-Nr.	Ausführung
3752	mit Schraubfuss
3752.02	mit Magnetfuss, haftet an allen Stahlflächen

Druckluft anwenden

Sandstrahlgeräte



Sandstrahlpistole

Eignet sich zum Entfernen von Rost, Farbresten und Verschmutzung an Karosserieteilen und schwer erreichbaren Ecken; an Nahtstellen bei Türfalzen, Geländerteilen, Tür- und Fensterbeschlägen sowie bei vielen anderen kleinen Flächen, an denen Schleifmaschinen und Rutscher nicht eingesetzt werden können. Strahlgutrückgewinnung durch Filtersack. 4 verschiedene Gummi-Vorsatzdüsen erleichtern den Einsatz in Problembereichen, an Innen- oder Aussenkanten. Für Strahlmittel Körnung 0,2–1,0 mm geeignet. Behälterinhalt 1 lt., Strahldüse Ø 6 mm, Gewicht 900 g, ungefüllt. Luftverbrauch bei 6 bar: ca. 350 l/min.

Artikel-Nr.	Ausführung
A 3445	Set mit 4 verschiedenen Gummi-Vorsatzdüsen, 700 g Strahlmittel und Stecknippel



Ersatzstrahldüse für Sandstrahlpistole A 3445

Artikel-Nr.	Ausführung
A 3445/50	Ø 6 mm aus Stahl, gehärtet



Ersatzstrahldüse für Sandstrahlpistole A 3445

Artikel-Nr.	Ausführung
A 3446	Set mit 4 verschiedenen Gummi-Vorsatzdüsen



Sandstrahlpistole

Entfernt Rost, Farbreste und Verschmutzung in Ecken, an Nahtstellen und kleinen Flächen, bei denen Schleifmaschinen und Rutscher nicht eingesetzt werden können. Mit Saugschlauch und Injektor zum Ansaugen des Strahlmittels aus einem Behälter, dadurch verlängert sich die Strahlzeit ohne Nachfüllen. Für Strahlmittel Körnung 0,2–1,0 mm geeignet. Strahldüse Ø 6 mm, Gewicht 1300 g, Luftverbrauch bei 6 bar: ca. 350 l/min.

Artikel-Nr.	Ausführung
A 3448	mit Stecknippel A 1840



Ersatzstrahldüse für Sandstrahlpistole A 3448

Artikel-Nr.	Ausführung
A 3448/50	Ø 6 mm aus Stahl, gehärtet



Sandstrahlgerät

Entfernt Rost, Farbreste und Verschmutzung in Ecken, an Nahtstellen und kleinen Flächen, bei denen Schleifmaschinen und Rutscher nicht eingesetzt werden können. Vorratsbehälter für 10 l Strahlgut. Geeignete Körnung 0,4–1,0 mm. Strahldüse Ø 5 mm, Gewicht leer 2,35 kg, Luftverbrauch bei 6 bar: ca. 240 l/min.

Artikel-Nr.	Ausführung
RC 8112	mit 5 m Zuleitungsschlauch



Ersatzstrahldüse für Sandstrahlgerät RC 8112

Artikel-Nr.	Ausführung
RC 8112/51	Ø 5 mm aus Keramik, Set mit 5 Stück, Aussen-Ø 13 mm



Strahlmittel SCORAL, Körnung 0,5-1,0 mm, zum Strahlen von Stahl-, Beton- und Holzkonstruktionen.

Artikel-Nr.	Ausführung	Artikel-Nr.	Ausführung
A 3447	Behälter 700 g	A 3447-10	Behälter mit 7 kg
A 3447-6	Box mit 6x700 g	A 3447-25	Sack mit 25 kg

Hinweise

Manometer mit Rohrfeder für alle gasförmigen- oder dünnflüssigen Medien, die keine Kupferlegierungen angreifen und nicht zum Kristallisieren neigen. Die Manometer sind bei wechselnder Belastung bis zur Hälfte des Skalenendwertes, bei ruhender Belastung bis zu zwei Drittel des Skalenendwertes einsetzbar.

Genauigkeit (DIN 160 05)

Klasse 1,6 +/- 1,6 % vom Skalenwert

Klasse 2,5 +/- 2,5 % vom Skalenwert

Einbau-Manometer Ø 63 Klasse 1,6 Frontring Messing verchromt, DIN 160 63.

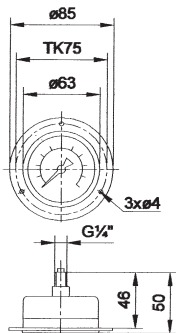

Artikel-Nr.	Anschluss hinten	Skalenwert bar	Artikel-Nr.	Anschluss hinten	Skalenwert bar
K 2580-02	G 1/4	0-2,5	K 2580-10	G 1/4	0-10,0
K 2580-04	G 1/4	0-4,0	K 2580-16	G 1/4	0-16,0
K 2580-06	G 1/4	0-6,0			

Einbau-Manometer Ø 63 Klasse 1,6 Dreikantfrontring Messing verchromt, Klemmbügel DIN 160 64.

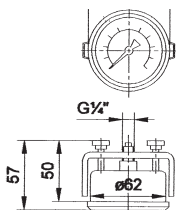

Artikel-Nr.	Anschluss hinten	Skalenwert bar	Artikel-Nr.	Anschluss hinten	Skalenwert bar
K 2590-04	G 1/4	0-4,0	K 2590-16-GL	G 1/4	0-16,0
K 2590-06	G 1/4	0-6,0	mit Glycerinfüllung		
K 2590-10	G 1/4	0-10,0	K 2590-16-SD	G 1/4	0-16,0
K 2590-16	G 1/4	0-16,0	silikongedämpft		

Manometer Ø 40, Klasse 2,5



Artikel-Nr.	Anschluss unten	Skalenwert bar	Artikel-Nr.	Anschluss unten	Skalenwert bar
K 2611-10	G 1/8	0-10,0	K 2612-10	G 1/4	0-10,0
K 2611-16	G 1/8	0-16,0	K 2612-16	G 1/4	0-16,0

Manometer Ø 40, Klasse 2,5



Artikel-Nr.	Anschluss hinten	Skalenwert bar	Artikel-Nr.	Anschluss hinten	Skalenwert bar
K 2622-02	G 1/8	0-2,5	K 2632-04	G 1/4	0-4,0
K 2622-04	G 1/8	0-4,0	K 2632-10	G 1/4	0-10,0
K 2622-06	G 1/8	0-6,0	K 2632-12	G 1/4	0-12,0
K 2622-08	G 1/8	0-8,0	K 2632-16	G 1/4	0-16,0
K 2622-10	G 1/8	0-10,0	K 2632-25	G 1/4	0-25,0
K 2622-12	G 1/8	0-12,0			
K 2622-25	G 1/8	0-25,0			

Manometer Ø 50, Klasse 2,5



Artikel-Nr.	Anschluss hinten	Skalenwert bar	Artikel-Nr.	Anschluss hinten	Skalenwert bar
K 2624-12	G 1/8	0-12,0	K 2625-12	G 1/4	0-12,0
K 2625-04	G 1/4	0-4,0	K 2625-16	G 1/4	0-16,0
K 2625-10	G 1/4	0-10,0	K 2625-25	G 1/4	0-25,0

Manometer Ø 54, Klasse 1,6



Artikel-Nr.	Anschluss unten	Skalenwert bar	Artikel-Nr.	Anschluss unten	Skalenwert bar
K 2607-10	G 1/4	0-10,0	K 2607-25	G 1/4	0-25,0
K 2607-16	G 1/4	0-16,0			

Manometer Ø 54, Klasse 1,6



Artikel-Nr.	Anschluss hinten	Skalenwert bar	Artikel-Nr.	Anschluss hinten	Skalenwert bar
K 2618-10	G 1/4	0-10,0	K 2618-25	G 1/4	0-25,0
K 2618-16	G 1/4	0-16,0			

Druckluft anwenden

Manometer



Manometer Ø 63, Klasse 1,6

Artikel-Nr.	Anschluss unten	Skalenwert bar	Artikel-Nr.	Anschluss unten	Skalenwert bar
K 2604-01	G ¼	0–1,0	K 2604-16	G ¼	0–16,0
K 2604-02	G ¼	0–2,5	K 2604-25	G ¼	0–25,0
K 2604-04	G ¼	0–4,0	K 2604-40	G ¼	0–40,0
K 2604-06	G ¼	0–6,0	K 2604-60	G ¼	0–60,0
K 2604-10	G ¼	0–10,0	K 2604-100	G ¼	0–100,0



Manometer Ø 63, Klasse 1,6

Artikel-Nr.	Anschluss hinten	Skalenwert bar	Artikel-Nr.	Anschluss hinten	Skalenwert bar
K 2610-16	G ½	0–16,0	K 2614-10	G ¼	0–10,0
K 2614-01	G ¼	0–1,0	K 2614-16	G ¼	0–16,0
K 2614-02	G ¼	0–2,5	K 2614-25	G ¼	0–25,0
K 2614-04	G ¼	0–4,0	K 2614-40	G ¼	0–40,0
K 2614-06	G ¼	0–6,0	K 2614-60	G ¼	0–60,0
			K 2614-100	G ¼	0–100,0



Manometer Ø 63 mit Glyzerinfüllung, Klasse 1,6

Zur Druckmessung bei Mess-Stellen mit hohen dynamischen Belastungen, wie häufige und schnelle Lastwechsel, Druckspitzen, Vibrationen und Pulsationen.

Artikel-Nr.	Anschluss unten	Skalenwert bar	Artikel-Nr.	Anschluss unten	Skalenwert bar
K 2621-10	G ¼	0–10,0	K 2621-25	G ¼	0–25,0
K 2621-16	G ¼	0–16,0			



Manometer Ø 63 mit Glyzerinfüllung, Klasse 1,6

Zur Druckmessung bei Mess-Stellen mit hohen dynamischen Belastungen, wie häufige und schnelle Lastwechsel, Druckspitzen, Vibrationen und Pulsationen.

Artikel-Nr.	Anschluss hinten	Skalenwert bar	Artikel-Nr.	Anschluss hinten	Skalenwert bar
K 2623-10	G ¼	0–10,0	K 2623-25	G ¼	0–25,0
K 2623-16	G ¼	0–16,0			



Manometer Ø 100, Klasse 1,6 Markenzeiger verstellbar

Artikel-Nr.	Anschluss unten	Skalenwert bar	Artikel-Nr.	Anschluss hinten	Skalenwert bar
K 2626-16	G ½	0–16,0	K 2626-25	G ½	0–25,0



Manometer-Kontrollhahn mit Prüf-Flansch für kontrollpflichtige Behälter nach SVTI.

Artikel-Nr.	Anschluss
K 2629	G ½



TIPP

Gerne liefern wir Ihnen digitale Druckschalter und Manometer. Fragen Sie uns bei Bedarf an.

Kompressor-Zubehör



Rückschlagventil Öffnungsdruck min. 0,5 bar.
Messing-Rückschlagventil T-Form, Betriebsdruck max. 16 bar.

Artikel-Nr.	Länge mm	Innen-gewinde	Artikel-Nr.	Länge mm	Innen-gewinde
K 2701.10	48	G 3/8	K 2711.10	64	G 1/2



Rückschlagventil PN 16, NW 8,5 mm

Artikel-Nr.	Ausführung
K 2705	Luft Eintritt: Innengewinde G 3/8 Entlüftung: Innengewinde G 1/4 Luft Austritt: Aussengewinde G 3/8



Rückschlagventil PN 12 / 16, NW 11 / 15 mm

Artikel-Nr.	Ausführung
K 2707	Luft Eintritt: Aussengewinde G 3/8 Entlüftung: Innengewinde G 1/4 Luft Austritt: Innengewinde G 1/2 PN 12, NW 11 mm
K 2708	Luft Eintritt: Aussengewinde G 3/4 Entlüftung: Innengewinde G 1/8 Luft Austritt: Innengewinde G 3/4 PN 16, NW 15 mm
K 2709.01	Luft Eintritt: Aussengewinde G 1/2 Entlüftung: Innengewinde G 1/8 Luft Austritt: Innengewinde G 1/2 PN 16, NW 11 mm



K 2709



K 2710

Rückschlagventil PN 16, NW 8,5 mm

Artikel-Nr.	Ausführung
K 2709	Luft Eintritt: Aussengewinde G 1/2 Entlüftung: Innengewinde G 1/4 Luft Austritt: Aussengewinde R 3/4
K 2710	Luft Eintritt: Innengewinde G 1 Entlüftung: Innengewinde G 1/4 Luft Austritt: Innengewinde G 1



Rückschlagventil Öffnungsdruck min. 0,5 bar.
Rückschlagventil gerade, aus Rotguss, mit Verschraubungen, Betriebsdruck max. 16 bar.

Artikel-Nr.	Gesamtlänge mm	Innen-gewinde	Artikel-Nr.	Gesamtlänge mm	Innen-gewinde
K 2729.01	101	G 1/2	K 2729.04	158	G 1 1/4
K 2729.02	120	G 3/4	K 2729.05	170	G 1 1/2
K 2729.03	144	G 1	K 2729.06	191	G 2

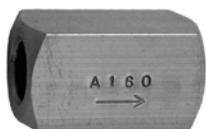

Rückschlagventil Öffnungsdruck min. 0,1 bar. Klein-Rückschlagventil aus Aluminium, Betriebsdruck max. 12 bar. Nicht für Einbau direkt nach Kolbenkompressoren geeignet, wegen Pulsation!

Artikel-Nr.	Abmessungen mm	Innen-gewinde
A 160	40 x 20	G 1/4

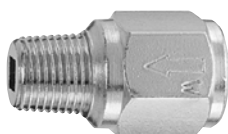

Rückschlagventil Öffnungsdruck min. 0,2 bar. Klein-Rückschlagventil aus Messing vernickelt, Betriebsdruck max. 10 bar. Nicht für Einbau direkt nach Kolbenkompressoren geeignet, wegen Pulsation!

Artikel-Nr.	Abmessung mm	Innen-/ Aus-sengewinde
A 160.10	32 x 17	R 1/4



Rückschlagventil Öffnungsdruck min. 0,5 bar.
Schrägsitz-Rückschlagventil aus Messing, Betriebsdruck max. 16 bar
Nicht für Einbau direkt nach Kolbenkompressoren geeignet, wegen Pulsation!

Artikel-Nr.	Länge mm	Innen-gewinde	Artikel-Nr.	Länge mm	Innen-gewinde
A 161	55	G 3/8	A 164	83	G 1
A 162	59	G 1/2	A 165	96	G 1 1/4
A 163	67	G 3/4			



Sicherheitsventil
Für Kleinbehälter, welche **nicht der Prüfpflicht nach SVTI** unterstellt sind. Ventil aus Messing, Dichtung Viton. Eingestellt und plombiert.

Artikel-Nr.	Ansprechdruck bar	Aussen-gewinde	Artikel-Nr.	Ansprechdruck bar	Aussen-gewinde
K 2737-04	4	G 1/4	K 2737-09	9	G 1/4
K 2737-05	5	G 1/4	K 2737-10	10	G 1/4
K 2737-06	6	G 1/4	K 2737-11	11	G 1/4
K 2737-07	7	G 1/4	K 2737-16	16	G 1/4
K 2737-08	8	G 1/4			

Andere Drücke auf Anfrage



Sicherheitsventil
Für Behälter, welche **nicht der Prüfpflicht nach SVTI** unterstellt sind. Ventil aus Messing, Dichtung Viton. Eingestellt und plombiert.

Artikel-Nr.	Ansprechdruck bar	Aussen-gewinde	Artikel-Nr.	Ansprechdruck bar	Aussen-gewinde
K 2738-04	4	G 1/4	K 2740-06	6	G 3/8
K 2738-05	5	G 1/4	K 2740-07	9	G 3/8
K 2738-06	6	G 1/4	K 2740-08	8	G 3/8
K 2738-07	7	G 1/4	K 2740-09	9	G 3/8
K 2738-08	8	G 1/4	K 2740-10	10	G 3/8
K 2738-09	9	G 1/4	K 2740-11	11	G 3/8
K 2738-10	10	G 1/4	K 2740-12	12	G 3/8
K 2738-11	11	G 1/4	K 2740-13	13	G 3/8
K 2738-12	12	G 1/4	K 2740-15	15	G 3/8
K 2738-13	13	G 1/4	K 2750-10*	10	G 1/2
K 2738-16	16	G 1/4	K 2750-11*	11	G 1/2
K 2738-18	18	G 1/4	K 2750-12*	12	G 1/2
K 2738-20	20	G 1/4	K 2750-13*	13	G 1/2
K 2740-04	4	G 3/8	K 2750-15*	15	G 1/2
K 2740-05	5	G 3/8	K 2750-16*	16	G 1/2

* Für Behälter nach SVTI-Vorschriften zugelassen.

Andere Drücke auf Anfrage.



Sicherheitsventil Ansprechdruck, 0,5–20 bar.
Für Behälter nach SVTI-Vorschriften zugelassen. Dichtung VITON, eingestellt und plombiert.
Ansprechdruck bei Bestellung angeben!

Artikel-Nr.	Aussen-gewinde	NW	Artikel-Nr.	Aussen-gewinde	NW
K 2756	G 1/2	NW 10	K 2770	G 1 1/4	NW 25
K 2760	G 3/4	NW 15	K 2775	G 1 1/2	NW 32
K 2765	G 1	NW 20	K 2780	G 2	NW 40



Siebkugelhahn

Zum Anbau vor automat. Kondensatableitern und anderen Geräten. Das eingebaute Sieb schützt vor Verschmutzung; mit dem Kugelhahn können die Komponenten einfach drucklos gemacht und vom Netz getrennt werden. Dadurch ist eine problemlose Wartung sichergestellt.

Artikel-Nr.	Eingang Gewinde	Ausgang Gewinde	Artikel-Nr.	Eingang Gewinde	Ausgang Gewinde
K 2800.01	G ½	G ¼	K 2800.03	G ½	G ½
K 2800.02	G ½	G ¾			



Mini-Kugelhahn

Betriebsdruck 10 bar bei +90° C, max. Einsatztemperaturen -10° C/+90° C.

Gehäuse Messing warmgepresst und verchromt, Kugel Messing vernickelt, Kugeldichtung Teflon, Handgriff Kunststoff, schwarz.

Artikel-Nr.	Innen-gewinde	DN	Artikel-Nr.	Innen-gewinde	DN
K 2802	G ¼	08	K 2804	G ½	10
K 2803	G ¾	08			



Mini-Kugelhahn

Betriebsdruck 10 bar bei +90° C, max. Einsatztemperaturen -10° C / +90° C.

Gehäuse Messing warmgepresst und verchromt, Kugel Messing vernickelt, Kugeldichtung Teflon, Handgriff Kunststoff, schwarz. Ausführung mit Innen- und Aussengewinde.

Artikel-Nr.	Innen-/ Aus-sengewinde	DN	Artikel-Nr.	Innen-/ Aus-sengewinde	DN
K 2802.05	G ¼	08	K 2804.05	G ½	10
K 2803.05	G ¾	08			



Kugelhahn mit vollem Durchgang

Schweres Modell mit Flügelgriff, max. Einsatztemperaturen -15° C / +185° C. Betriebsdruck: 35 bar bei +20° C. Gehäuse Messing verchromt, Kugel Messing hartverchromt, Dichtungen VITON und PTFE, Flügelgriff Aluminium.

Artikel-Nr.	Innen-gewinde	DN	Artikel-Nr.	Innen-gewinde	DN
K 2806	G ¼	08	K 2808	G ½	15
K 2807	G ¾	10	K 2809	G ¾	20



Kugelhahn mit vollem Durchgang

Schweres Modell mit Flügelgriff, max. Einsatztemperaturen -15° C / +185° C. Betriebsdruck: 35 bar bei +20° C. Gehäuse Messing verchromt, Kugel Messing hartverchromt, Dichtungen VITON und PTFE, Flügelgriff Aluminium.

Artikel-Nr.	Innen-/ Aus-sengewinde	DN	Artikel-Nr.	Innen-/ Aus-sengewinde	DN
K 2806.05	G ¼	08	K 2808.05	G ½	15
K 2807.05	G ¾	10	K 2809.05	G ¾	20



Kugelhahn mit vollem Durchgang

Ausführung mit stabilem Stahlhebel, max. Einsatztemperaturen -15° C / +90° C max.

Betriebsdruck:

G ¼ bis G ¾ 40 bar bei +20° C

G ½ bis G ¾ 32 bar bei +20° C

G 1

G 1¼ bis G 2

25 bar bei +20° C

16 bar bei +20° C

Gehäuse Messing vernickelt, Kugel Messing hartverchromt, Dichtungen VITON und PTFE, Stahlhebel verzinkt mit Kunststoffüberzug.

Artikel-Nr.	Innen-gewinde	DN	Artikel-Nr.	Innen-gewinde	DN
K 2810.01	G ¼	08	K 2823.01	G 1	25
K 2811.01	G ¾	10	K 2824.01	G 1¼	32
K 2812.01	G ½	15	K 2825.01	G 1½	40
K 2822.01	G ¾	20	K 2826.01	G 2	50

Kompressor-Zubehör



Kugelhahn mit vollem Durchgang

Ausführung mit stabilem Stahlhebel, max. Einsatztemperaturen $-15^{\circ}\text{C}/+90^{\circ}\text{C}$ max.

Betriebsdruck:

G ¼ bis G ¾	40 bar bei $+20^{\circ}\text{C}$	G 1	25 bar bei $+20^{\circ}\text{C}$
G ½ bis G ¾	32 bar bei $+20^{\circ}\text{C}$	G 1¼ bis G 2	16 bar bei $+20^{\circ}\text{C}$

Gehäuse Messing vernickelt, Kugel Messing hartverchromt, Dichtungen VITON und PTFE, Stahlhebel verzinkt mit Kunststoffüberzug.

Artikel-Nr.	Innen-/ Aus- sengewinde	DN	Artikel-Nr.	Innen-/ Aus- sengewinde	DN
K 2810.05	G ¼	08	K 2823.05	G 1	25
K 2811.05	G ¾	10	K 2824.05	G 1¼	32
K 2812.05	G ½	15	K 2825.05	G 1½	40
K 2822.05	G ¾	20	K 2826.05	G 2	50



Edelstahl-Kugelhahn mit vollem Durchgang. Für Vakuum geeignet.

Ausführung mit stabilem Stahlhebel, max. Einsatztemperaturen $-15^{\circ}\text{C}/+200^{\circ}\text{C}$ bei 0 bar.

Betriebsdruck max. 70 bar (abhängig von Anschlussgrösse und Temperatur):

G ¼ bis G 1	70 bar bei $+20^{\circ}\text{C}$ / 65 bar bei $+60^{\circ}\text{C}$ / 45 bar bei $+100^{\circ}\text{C}$ / 7 bar bei $+150^{\circ}\text{C}$
G 1¼ bis G 1½	70 bar bei $+20^{\circ}\text{C}$ / 55 bar bei $+60^{\circ}\text{C}$ / 35 bar bei $+100^{\circ}\text{C}$ / 6 bar bei $+150^{\circ}\text{C}$
G 2	60 bar bei $+20^{\circ}\text{C}$ / 40 bar bei $+60^{\circ}\text{C}$ / 30 bar bei $+100^{\circ}\text{C}$ / 5 bar bei $+150^{\circ}\text{C}$

Material 1.4401/1.4408, Dichtung RPTFE 15 % Glasfaser verstärkt, Edelstahlhebel 1.4301 mit Kunststoffüberzug.

Artikel-Nr.	Innen- gewinde	DN	Artikel-Nr.	Innen- gewinde	DN
K 2810.20	G ¼	08	K 2823.20	G 1	25
K 2811.20	G ¾	10	K 2824.20	G 1¼	32
K 2812.20	G ½	15	K 2825.20	G 1½	40
K 2822.20	G ¾	20	K 2826.20	G 2	50



Entleerungsventil mit Schlauchtülle für LW 12 mm, Messing, Dichtung Perbunan.

Artikel-Nr.	Aussengewinde
K 2870	G ¼



Entleerungsventil Messing, Dichtung Perbunan

Artikel-Nr.	Aussengewinde	Artikel-Nr.	Aussengewinde
K 2950	G ¼	K 2960	G ½
K 2953	G ¾		



K 2998.10

Gummi-Element mit Unterlegscheibe und Sechskantmutter.

Artikel-Nr.	Gewindestift einseitig	Anlagen kg	Artikel-Nr.	Gewindestift einseitig	Anlagen kg
K 2998.03	GE 30/20/8	0–40	K 2998.06	GE 50/40/10	80–160
K 2998.04	GE 40/30/8	30–120	K 2998.07	GE 75/25/12	240–450
K 2998.05	GE 50/20/10	120–240	K 2998.10	Zapfen 14,5x7mm	30–330



Gummi-Element mit Unterlegscheibe und Sechskantmutter

Bei stationären Anlagen mit Keilriemenantrieb nach Möglichkeit Gummi-Elemente mit beidseitigem Gewindestift verwenden. Damit wird vermieden, dass im Laufe der Zeit die Anlagen ganz an die Wand geschoben und dadurch die Kühlung beeinträchtigt wird.

Artikel-Nr.	Gewindestift beidseitig	Anlagen kg	Artikel-Nr.	Gewindestift beidseitig	Anlagen kg
K 2999.03	GB 30/20/8	0–40	K 2999.06	GBH 50/40/10	240–330
K 2999.04	GB 40/40/8	30–120	K 2999.07	GB 75/50/12	330–450
K 2999.05	GB 50/40/10	120–240			



K 2829.03

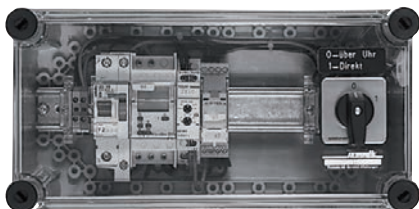

Elektrisch angetriebene Kugelhähne

Bei einem herkömmlichen Rohrleitungssystem treten Druckluftverluste bei Leitungsverbindungen, Leckagen an Armaturen, Schläuchen, Geräten, etc. auf. Mit dem Einbau eines elektrisch angetriebenen Kugelhahns und entsprechender Steuerung wird der im Druckluftbehälter enthaltene Luftvorrat gesichert. Ein typisches Installationsbeispiel ist der Anschluss des AIR-SAVER-LS an einen Lichtschalter. Durch Einschalten der Lichter öffnet sich der AIR-SAFER-LS. Beim Ausschalten des Lichts schliesst der AIR-SAFER-LS.

Kugelhahn, 2-Wege elektrisch angetrieben Betriebsspannung 230 V/50 Hz. Öffnungs- und Schliesszeit 30 Sek/90° oder 105 sek/90° (K 2829.05-LS). Kugelhahngehäuse Messing vernickelt, Kugeldichtung Teflon.

K 2829.03: Motor in Kunststoffgehäuse eingebaut. Kugel Messing hartverchromt. Steuerung wahlweise durch K 2829.10, K 2829.14 oder K 2829.16. Inkl. 1,5 m Kabel, ohne Stecker. **K 2829.02-LS/K 2829.05-LS:** Für Druckluft und nicht aggressive / nicht explosive Flüssigkeiten ohne Feststoffanteile. Motor und Steuerung in Kunststoffgehäuse eingebaut. Kugel rostfrei. Mit integriertem Relais für Ansteuerung mit Lichtschalter.

Artikel-Nr.	Innengewinde	Artikel-Nr.	Innengewinde
K 2829.02-LS	G 1	K 2829.05-LS	G 2
K 2829.03	G 1¼		

Handschalter

Handschalter zur Steuerung von einem elektrisch betriebenen Kugelhahn. Die Druckluftzufuhr wird manuell ein- und ausgeschaltet. Mit Leuchtanzeige und Umschaltkontakt.

Artikel-Nr.	Ausführung
K 2829.10	Betriebsspannung 230 V/50 Hz für die Modelle K 2829.02 bis K 2829.05

Schaltuhr

Modell MR-CD1, 230 V/50 Hz, für Wandmontage, mit Wochen- und Tagesprogramm, Gangreserve 100 h

Artikel-Nr.	B x H x T mm
K 2829.14	72x100x45

Steuerkasten

Mit Wochen- und Tagesprogramm zur automatischen Steuerung von einem elektrischen Kugelhahn und Kältetrockner. Der Kugelhahn öffnet erst 6 min nach dem Einschalten des Trockners. Mit einem Handschalter kann ausserhalb der programmierten Zeit das Druckluftnetz in Betrieb gesetzt werden. 230 V/50 Hz, Schema 87V388b

Artikel-Nr.	B x H x T mm
K 2829.16	300x150x170

Kugelhahn AIR-SAVER, 2-Wege elektrisch angetrieben

Einsetzbar für: Druckluft, nicht aggressive und nicht explosive Flüssigkeiten ohne Feststoffanteile. Angebaute Digital-Schaltuhr mit Wochen- und Tagesprogramm sowie LCD-Display, einfach programmierbar, bis 16 Schaltungen pro Tag. Die eingebaute Lithium-Batterie schützt das Programm. Der AIR-SAVER kann auch an eine Fernbedienung angeschlossen werden. Motor und Steuerung in Kunststoffgehäuse eingebaut. Kugelhahngehäuse Messing vernickelt, Kugel rostfrei, Kugeldichtung Teflon. Betriebsspannung 230 V/50 Hz. Öffnungs- und Schliesszeit 30 sek/90°, Grösse G2: 105 sek/90°. Inkl. 1,5 m Kabel, ohne Stecker.

Artikel-Nr.	Innengewinde	Artikel-Nr.	Innengewinde
K 2829.06	G ½	K 2829.08	G 1
K 2829.07	G ¾	K 2829.09	G 2

Handschalter

Handschalter mit 5 m Kabel, zur manuellen Steuerung von einem elektrisch angetriebenen Kugelhahn AIR-SAVER. Schaltstellungen: OFFEN – AUTOMAT – GESCHLOSSEN

Artikel-Nr.	Ausführung
K 2829.20	Betriebsspannung 230 V/50 Hz für die Modelle K 2829.06 bis K 2829.09

Stecker Typ 12

Netzstecker, zur Verkabelung von elektrischen Kugelhähnen.

Artikel-Nr.	Ausführung
K 31439	passend zu den Modellen K 2829.02-K2829.05 und K 2829.06-K 2829.09



Automatischer Kondensatableiter

Mechanischer Schwimmerableiter. Betriebsdruck max. 16 bar, Gehäuse Aluminium, Schwimmer und Auslass Kunststoff. Wenn das Kondensat im Schwimmerableiter ansteigt, hebt sich der Schwimmer und öffnet den Auslass.

Artikel-Nr.	Ausführung
K 2964	Innengewinde G ½
K 2964.10	Aussengewinde G ½ mit angebautem Siebkugelhahn und Entlüftungs-/Kontrollventil



Automatischer Kondensatableiter

Betriebsspannung 230 V/50 Hz
Elektrischer Impuls-Kondensatableiter mit angebaute elektronischer Steuerung. **Intervallzeit am Taktgeber einstellbar**, mit LED-Anzeige und Test-Taste zur Kontrolle. Kleine kompakte Ausführung zum Anbau an Filter oder Druckluftleitungen. Max. Betriebsdruck 16 bar.

Artikel-Nr.	Ausführung
K 2966.10	Innengewinde G ¾, Sitz-Ø 2mm, Intervallzeit 1–120 min, Ablasszeit 2 Sek fix



Automatischer Kondensatableiter

Betriebsspannung 230 V/50 Hz
Elektrischer Impuls-Kondensatableiter mit angebaute elektronischer Steuerung. **Intervallzeit und Ablasszeit am Taktgeber einfach einstellbar**. Mit LED-Anzeige und Test-Taste zur Kontrolle. Ausführung für Kompressoren, Nachkühler und Trockner. Max. Betriebsdruck 16 bar.

Artikel-Nr.	Ausführung
K 2966.20	Innengewinde G ¾, Sitz-Ø 4,5mm, Intervallzeit 6–120 min, Ablasszeit 1,5–30 Sek



Automatischer Kondensatableiter

Betriebsspannung 230 V/50 Hz
Der angebaute Siebkugelhahn schützt vor Verunreinigung und vereinfacht die Wartung. **Intervallzeit und Ablasszeit am Taktgeber einfach programmierbar**. Dank der langen Intervallzeiten eignet sich das Gerät auch für Anlagen mit geringem Kondensatanfall. Max. Betriebsdruck 16 bar.

Artikel-Nr.	Ausführung
K 2966.30	Eingang Aussengewinde R ½, Auslass Innengewinde G ½, Sitz-Ø 4mm Intervallzeit 1 Sek–99 h, Ablasszeit 1 Sek–99 h



Automatischer Kondensatableiter

Betriebsspannung 230 V/50 Hz
Der angebaute Siebkugelhahn schützt vor Verunreinigung und vereinfacht die Wartung. **Intervallzeit und Ablasszeit am Taktgeber einfach einstellbar**. Mit LED-Anzeige und Test-Taste zur Kontrolle. Ausführung für Kompressoren, Nachkühler und Trockner. Max. Betriebsdruck 16 bar.

Artikel-Nr.	Ausführung
K 2966.40	Eingang Aussengewinde R ½, Auslass Innengewinde G ½, Sitz-Ø 4mm Intervallzeit 6–120 min, Ablasszeit 1,5–30 Sek



Automatischer Kondensatableiter Bekomat 32

Betriebsspannung 230 V/50 Hz
Für die zuverlässige Kondensatableitung ohne Druckluftverlust. Das Gerät ist mit einem verschleissfreien, elektronisch niveaugeregelten Mess-System ausgerüstet. Funktionskontrolle durch TEST-Taste jederzeit möglich. Die Steuerung des Ableiters kontrolliert permanent die Funktion. Kompakte Konstruktion und einfache Installation gewährleisten problemlose Kondensatableitung bei Kompressoren, Kältetrocknern, Filtern usw. Das Gerät arbeitet bei Betriebsdrücken zwischen 0,8 /16 bar und Temperaturen zwischen +1 /+60° C.

Artikel-Nr.	Ausführung
K 2967.05	max. Kompressorleistung 5000 l/min, max. Trocknerleistung 10000 l/min Kondensatzulauf G ½, Kondensatablauf R ¼ + Ø 8 mm, mit potenzialfreiem Alarmkontakt



Automatischer Kondensatableiter BEKOMAT 12 und 13

Für die zuverlässige Kondensatableitung ohne Druckluftverlust. Die Geräte sind mit einem verschleissfreien, elektronisch niveaugeregelten Mess-System ausgerüstet. Funktionskontrolle durch TEST-Taste jederzeit möglich. Selbstüberwachung durch integrierte Störungsmeldung. Kompakte, robuste Konstruktion und einfache Installation gewährleisten problemlose Kondensatableitung bei Kompressoren, Kältetrocknern, Filtern usw. Die Geräte arbeiten bei Betriebsdrücken zwischen 0,8 /16 bar und Temperaturen zwischen +1 /+60° C. Betriebsspannung 230 V/50 Hz

Artikel-Nr.	Ausführung
K 2967.12	max. Kompressorleistung 6500 l/min, max. Trocknerleistung 13000 l/min Kondensatzulauf G ½, Kondensatablauf R ¾ + Ø 10 mm, mit potenzialfreiem Alarmkontakt
K 2967.13	max. Kompressorleistung 30000 l/min, max. Trocknerleistung 60000 l/min Kondensatzulauf 2 x G ½, Kondensatablauf G ½ Ø 10 mm, mit potenzialfreiem Alarmkontakt



3402

3402 A1 / 3402 A2

Automatischer Kondensatableiter KAPTIV-MD

Der KAPTIV-MD ist ein niveaugesteuerter Kondensatableiter ohne Druckluftverluste für kleinere Druckluftanlagen. Er enthält das zuverlässige direktgesteuerte Jorc Ventil mit FPM Dichtung. Mit einer Einlasshöhe von nur 74 mm ist der KAPTIV-MD eine sehr kompakte Lösung mit einzigartiger Installationsflexibilität und Zuverlässigkeit. Dank leichtem aber trotzdem robusten Aluminiumgehäuse wiegt er nur ca. 500 Gramm. Das Gerät arbeitet bei Betriebsdrücken zwischen 0 /16 bar und Temperaturen zwischen +1 /+50° C. Betriebsspannung 230 V/50 Hz.

Artikel-Nr.	Ausführung
3402	max. Kompressorleistung 10000 l/min, max. Trocknerleistung 20000 l/min Kondensatzulauf G ½, Kondensatablauf G ¼
3402 A1	mit potenzialfreiem Alarmkontakt, normalerweise offener Kontakt
3402 A2	mit potenzialfreiem Alarmkontakt, normalerweise geschlossener Kontakt
34001	Wartungskit KAPTIV-MD



Seiteneinlass-Adapter

passend zu Kondensatableitern KAPTIV-MD
Mit diesem Adapter können automatische Kondensatableiter seitlich montiert werden und bietet eine höhere Flexibilität bei der Planung und Montage.

Artikel-Nr.	Ausführung
9046	Aussengewinde G ½



Automatischer Kondensatableiter KAPTIV-CS

Der KAPTIV-CS ist ein niveaugesteuerter Kondensatableiter ohne Druckluftverluste für grosse Druckluftanlagen. Das kompakte und robuste Aluminiumgehäuse, das 2/2 Wege direkt gesteuerte Ventil mit grossem Durchlass, Alarm NC oder NO und das integrierte Sieb sorgen dafür, dass der KAPTIV-CS eine zu zuverlässige Lösung ist, für alle Druckluftanwendungen. Das Gerät arbeitet bei Betriebsdrücken zwischen 0 /16 bar und Temperaturen zwischen +1 /+50° C. Betriebsspannung 230 V/50 Hz

Artikel-Nr.	Ausführung
3403 A1	max. Kompressorleistung 100000 l/min, max. Trocknerleistung 200000 l/min Kondensatzulauf G ½, Kondensatablauf G ¼
34000	Wartungskit KAPTIV-CS



Anschlusskabel zu elektrischen Kondensatableitern

Artikel-Nr.	Ausführung
K 31430.01	Anschlusskabel 3 m, mit Steckertyp 12



Armaturensatz für autom. Kondensatableiter BEKOMAT und ULTRAMAT

mit Kugelhahn, Schmutzfänger, lösbarer Verschraubung und Fittings. Der angebaute Schmutzfänger verhindert Störungen durch verschmutztes Kondensat. Der Kugelhahn und die lösbare Verschraubung vereinfachen die Servicearbeiten.

Artikel-Nr.	Gewinde
K 2967/AS	G ½



Schmutzfänger aus Rotguss/Messing, Siebeinsatz Edelstahl,

für Flüssigkeiten, Gase, Dämpfe, Wasser, Öle, sowie andere nicht aggressive Medien.

Betriebsdruck max. 25 bar, Betriebstemperatur max. 110° C

Artikel-Nr.	Gewinde	Ausführung
K 2969.10	Innengewinde G ¼	Doppelsiebeinsatz aus Edelstahl, Maschenweite 0,2 mm
K 2969.11	Innengewinde G ⅜	Doppelsiebeinsatz aus Edelstahl, Maschenweite 0,2 mm
K 2969.12	Innengewinde G ½	Doppelsiebeinsatz aus Edelstahl, Maschenweite 0,2 mm



Kondensat-Kanister

Deckel mit Entlüftungsbohrungen. Mit drehbarer Verschraubung im Deckel für Schlauchanschluss, inkl. 2 m Schlauch.

Artikel-Nr.	Behälter Liter	Schlauch-Ø mm	Artikel-Nr.	Behälter Liter	Schlauch-Ø mm
93KAN 01	1	8/10, ohne Schlauch	93KAN 10	10	6/8, PA
93KAN 01.01	1	6/8, für Mikrofilter	93KAN 10.01	10	10/15, PU/PVC
93KAN 02	2	6/8, PA	93KAN 10.02	10	13/19, PU/PVC
93KAN 05	5	6/8, PA	93KAN 10.03	10	8/10, PA
93KAN 05.01	5	10/15, PU/PVC	93KAN 20	20	6/8, PUR
93KAN 05.02	5	13/19, PU/PVC	93KAN 20.01	20	10/15 PU/PVC
			93KAN 20.02	20	13/19, PU/PVC
			93KAN 20.03	20	8/10, PA

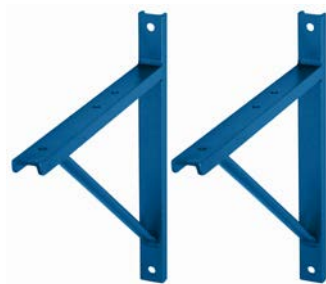

Wandkonsolenpaar Blau lackiert, für Kompressoren mit Direktantrieb.

Artikel-Nr.	zu Behältergrösse	Artikel-Nr.	zu Behältergrösse
K 2975	50 Liter	K 2977	200, 270 Liter
K 2976	100, 150 Liter		max. Tragkraft: 250 kg

Feuerverzinkte Ausführung auf Anfrage

Wandkonsolenpaar Blau lackiert für Kompressoren mit Keilriemenantrieb.

Artikel-Nr.	zu Behältergrösse	Artikel-Nr.	zu Behältergrösse
K 2976	50, 100 Liter	K 2978	270 Liter
K 2977	150, 200, 270 Liter		mit Antriebsleistung über 3 kW
	max. Tragkraft: 250 kg		max. Tragkraft: 250 kg

Feuerverzinkte Ausführung auf Anfrage

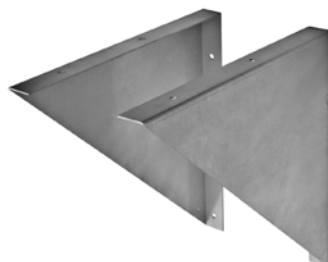

Wandkonsolenpaar Verzinkte Ausführung für Kleinanlagen.

Artikel-Nr.	zu Behältergrösse
K 2979.01	bis 25 Liter
	max. Tragkraft: 50 kg



Magnet-Entlastungsventil

2/2-Wege, stromlos offen, für den lastfreien Anlauf von Kompressoranlagen. Die Ansteuerung erfolgt über Stern Dreieckschalter oder Schützensteuerung. Druck max. 16 bar.

Artikel-Nr.	Ausführung	Innen-gewinde
K 2981-230	NW 12 mm 230 V/50 Hz	G ½



Magnet-Entlastungsventil

2/2-Wege, stromlos offen, für den lastfreien Anlauf von Kompressoranlagen. Die Ansteuerung erfolgt über Stern Dreieckschalter oder Schützensteuerung. Druck max. 16 bar.

Artikel-Nr.	Ausführung	Innen-gewinde	Artikel-Nr.	Ausführung	Innen-gewinde
K 2983.01-230	NW 2,5 mm 230 V/50 Hz	G ½	K 2983.01-400	NW 2,5 mm 400 V/50 Hz	G ½



K 2984

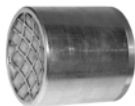

K 2984.05

Schalldämpfer für Magnet-Entlastungsventile oder andere Anwendungen.

Artikel-Nr.	Abmessungen Ø mm	Innen-gewinde	Artikel-Nr.	Abmessungen Ø mm	Innen-gewinde
K 2984	95 x 46	G ¾	K 2984.05	75 x 75	G ½



Schalldämpfer aus Nylon, Dämpfung durch Filzeinsatz.

Artikel-Nr.	Abmessungen Ø mm	Aussen-gewinde	Artikel-Nr.	Abmessungen Ø mm	Aussen-gewinde
K 2984.01	42 x 20	G ¼	K 2984.02	58 x 25	G ¾



Schalldämpfer aus Nylon, Dämpfung durch selbstreinigendes Kunststoff-Granulat.

Artikel-Nr.	Abmessungen Ø mm	Aussen-gewinde	Artikel-Nr.	Abmessungen Ø mm	Aussen-gewinde
K 2984.10	43 x 20	G ¼	K 2984.13	113 x 48	G ¾
K 2984.11	58 x 25	G ¾	K 2984.14	104 x 48	G 1
K 2984.12	58 x 25	G ½			



Weitere Schalldämpfer siehe Seite 210-212.



Flexible Verbindung

Für den Anschluss von stationären Kompressoren ans Druckluftnetz. Verhindert Übertragung von Vibrationen und Lärm. Einseitig Aussengewinde, anderweitig Verschraubung mit Innengewinde.

Artikel-Nr.	Ausführung	Artikel-Nr.	Ausführung
K 2991	R ¾ x 600 mm	K 2994.02	R 1 x 1500 mm
K 2991.01	R ¾ x 1000 mm	K 2994.03	R 1 x 2000 mm
K 2992	R ½ x 600 mm	K 2994.04	R 1 x 350 mm (kurz)
K 2992.01	R ½ x 1000 mm	K 2995	R 1¼ x 500 mm
K 2992.02	R ½ x 1500 mm	K 2995.01	R 1¼ x 1000 mm
K 2992.03	R ½ x 2000 mm	K 2995.02	R 1¼ x 1300 mm
K 2992.04	R ½ x 450 mm	K 2996	R 1½ x 500 mm
K 2993	R ¾ x 700 mm	K 2996.01	R 1½ x 1000 mm
K 2993.01	R ¾ x 1000 mm	K 2996.02	R 1½ x 1300 mm
K 2993.02	R ¾ x 1500 mm	K 2997	R 2 x 500 mm
K 2993.03	R ¾ x 2000 mm	K 2997.01	R 2 x 1000 mm
K 2994	R 1 x 700 mm	K 2997.02	R 2 x 1300 mm
K 2994.01	R 1 x 1000 mm		



Automatischer Sterndreieck-Schalter

mit eingebautem Betriebsstundenzähler. Für Kompressoranlagen ab 5,5 kW. Normalspannung 400 V/50 Hz.

Artikel-Nr.	Ausführung	Artikel-Nr.	Ausführung
K 2970.22	für 5,5 kW	K 2970.24	für 11,0 kW
K 2970.23	für 7,5 kW		

Kabelset Länge 1,8 m, fertig konfektioniert.

Artikel-Nr.	Ausführung	Artikel-Nr.	Ausführung
K 2970.50	für Schalter K 2970.22	K 2970.55	für Schalter K 2970.24
K 2970.53	für Schalter K 2970.23		

Schaltkasten mit Wahlschalter für Grundlastwechsel

Schema 201203061540. Zur Steuerung von 2 Kompressoranlagen in allen Leistungsgrößen. Für Servicezwecke ist ein Wahlschalter eingebaut, welcher die Stellungen AUS – KOMPRESSOR 1 – KOMPRESSOR 2 – und AUTO-Betrieb aufweist. Somit können die Kompressoren 1 + 2 manuell bedient werden. Der AUTO-Betrieb weist folgende Funktionen auf:

- Wechselbetrieb der Kompressoren über Wochenschaltuhr einstellbar
- Zuschaltung der Zweitanlage bei Druckabfall
- Zuschaltung der Zweitanlage nach Zeit
- Klemmen für Fern EIN-AUS-Schalter
- Potenzialfreie Betriebsmeldung
- Kunststoffgehäuse für Wandmontage, inkl. Kabelverschraubungen
- 1 Druckschalter MDR 4S/11

Artikel-Nr.	B x H x T
K 2972.20	400 x 330 x 165 mm

Betriebsstundenzähler für Einbau.

Artikel-Nr.	Ausführung	Artikel-Nr.	Ausführung
K 2986	230 V/50 Hz.	K 2987	400 V/50 Hz.

Betriebsstundenzähler in Aluminiumgehäuse für Aufbau.

Artikel-Nr.	Ausführung	Artikel-Nr.	Ausführung
K 2988	230 V/50 Hz.	K 2989	400 V/50 Hz.

Betriebsstundenzähler mit Haube zu Druckschalter MDR 2.

Bausatz für die Nachrüstung von Druckschaltern MDR 2, bestehend aus Betriebsstundenzähler und einer gelochten MDR 2 Haube mit oder ohne Ein-/Aus-Schalter

Artikel-Nr.	Ausführung	Artikel-Nr.	Ausführung
H2-B230	230 V/50 Hz ohne Ein-/Aus-Schalter	H2-EA-B230	230 V/50 Hz. mit Ein-/Aus-Schalter

Betriebsstundenzähler mit Haube zu Druckschalter MDR 3+EA.

Bausatz für die Nachrüstung von Druckschaltern MDR 3, bestehend aus Betriebsstundenzähler und einer gelochten MDR 3 Haube mit Ein-/Aus-Schalter.

Artikel-Nr.	Ausführung	Artikel-Nr.	Ausführung
H3-EA-B230	230 V/50 Hz.	H3-EA-B400	400 V/50 Hz.

Druckschalter



Druckschalter MDR 2 mit Entlastungsventil EV-2 und EIN / AUS Schaltknopf
Wechselstrom 2-polig (Öffner), IP 44, Motorschaltvermögen (AC3): 2,2 kW/240 V.

Artikel-Nr.	Druck	Ausführung
MDR 2/11/EV	11 bar	Anschlussgewinde G ½ IG und 3 Abgänge G ¼ IG
MDR 2/11/EV-01	11 bar	Anschlussgewinde G ¼ IG und 3 Abgänge G ¼ IG



Ersatzhaube zu MDR 2

Artikel-Nr.	Ausführung	Abmessungen
MDR 2/50	mit EIN / AUS Schaltknopf	90 x 65 x 65 mm



EV-2



EV-2/AES



EV-2/S

Entlastungsventil zu MDR 2

Artikel-Nr.	Ausführung	Artikel-Nr.	Ausführung
EV-2	mit Verschraubung 6 mm	EV-2/S	mit Steckanschluss 6 mm
EV-2/AES	mit Anlaufentlastung und Steckanschluss 6 mm		



Druckschalter MDR 3 ohne Entlastungsventil, ohne EIN / AUS Schaltknopf.

Drehstrom 3-polig (Öffner), IP 54, Motorschaltvermögen (AC3): 7,5 kW/500 V, Anschlussgewinde G ½ IG, Manometeranschluss und 2 weitere Abgänge G ¼ IG.

Artikel-Nr.	Druck	Artikel-Nr.	Druck
MDR 3/11	11 bar	MDR 3/16	16 bar



Druckschalter MDR 3 mit Entlastungsventil EV-3S, ohne EIN / AUS Schaltknopf.

Drehstrom 3-polig (Öffner), IP 54, Motorschaltvermögen (AC3): 7,5 kW/500 V, Anschlussgewinde G ½ IG, Manometeranschluss und 2 weitere Abgänge G ¼ IG

Artikel-Nr.	Druck	Artikel-Nr.	Druck
MDR 3/11/EV	11 bar	MDR 3/16/EV	16 bar



Druckschalter MDR 3 mit Entlastungsventil EV-3S, Überstromrelais und EIN / AUS Schaltknopf.

Drehstrom 3-polig (Öffner), IP 54, Motorschaltvermögen (AC3): 7,5 kW/500 V, Anschlussgewinde G ½ IG, Manometeranschluss und 2 weitere Abgänge G ¼ IG.

Artikel-Nr.	Motorschutz Amp.	Druck bar	Artikel-Nr.	Motorschutz Amp.	Druck bar
MDR 3/11/EV/R02	1,6–2,5	11	MDR 3/16/EV/R02	1,6–2,5	16
MDR 3/11/EV/R04	2,5–4,0	11	MDR 3/16/EV/R04	2,5–4,0	16
MDR 3/11/EV/R06	4,0–6,3	11	MDR 3/16/EV/R06	4,0–6,3	16
MDR 3/11/EV/R10	6,3–10	11	MDR 3/16/EV/R10	6,3–10	16
MDR 3/11/EV/R16	10–16	11	MDR 3/16/EV/R16	10–16	16



MDR 3/50



MDR 3/52

Ersatzhaube zu MDR 3

Artikel-Nr.	Ausführung	Artikel-Nr.	Ausführung
MDR 3/50	mit EIN / AUS Schaltknopf	MDR 3/52	ohne EIN / AUS Schaltknopf



Überstromrelais zu MDR 3

Artikel-Nr.	Amp.	Artikel-Nr.	Amp.
R3/02	1,6–2,5	R3/10	6,3–10,0
R3/04	2,5–4,0	R3/16	10,0–16,0
R3/06	4,0–6,3		

Druckschalter



Entlastungsventil zu MDR 3

Artikel-Nr.	Ausführung	Artikel-Nr.	Ausführung
EV-3S	mit Steckanschluss 6 mm	EV-3	mit Schraubanschluss



Druckschalter MDR 4S ohne Entlastungsventil, mit EIN / AUS Schaltknopf.

Drehstrom 3-polig (Öffner), IP 44, Motorschaltvermögen (AC3): 5,5 kW/500 V, Anschlussgewinde G ½ IG, Manometeranschluss G ¼ IG.

Artikel-Nr.	Druck	Artikel-Nr.	Druck
MDR 4S/11	11 bar	MDR 4S/16	16 bar



Druckschalter MDR 4S mit Entlastungsventil und EIN / AUS Schaltknopf.

Drehstrom 3-polig (Öffner), IP 44, Motorschaltvermögen (AC3): 5,5 kW/500 V, Anschlussgewinde G ½ IG, Manometeranschluss G ¼ IG.

Artikel-Nr.	Druck	Artikel-Nr.	Druck
MDR 4S/11/EV	11 bar	MDR 4S/16/EV	16 bar



Druckschalter MDR 4ST mit Entlastungsventil, Überstromrelais und EIN / AUS Schaltknopf.

Wechselstrom 2-polig (Öffner), IP 44, Motorschaltvermögen (AC3): 2,5 kW/240 V, Anschlussgewinde G ½ IG, Manometeranschluss G ¼ IG.

Artikel-Nr.	Motorschutz Amp.	Druck bar	Artikel-Nr.	Motorschutz Amp.	Druck bar
MDR4ST/11/EV/R8	8	11	MDR4ST/16/EV/R8	8	16
MDR4ST/11/EV/R9	9	11	MDR4ST/16/EV/R9	9	16
MDR4ST/11/EV/R10	10	11	MDR4ST/16/EV/R10	10	16



Ersatzhaube zu MDR 4S und MDR 4ST

Artikel-Nr.	Ausführung	Abmessungen
MDR 4/51	mit EIN / AUS Schaltknopf	96 x 64 x 84 mm



Entlastungsventil zu MDR 4S und MDR 4ST

Artikel-Nr.	Ausführung
EV-4	mit Verschraubung 6 mm



Überstromrelais zu MDR 4ST

Artikel-Nr.	Motorschutz	Artikel-Nr.	Motorschutz
106-P30/8A	8 Amp.	106-P30/10A	10 Amp.
106-P30/9A	9 Amp.		



Steuerdruckschalter MDR 43 Steuerschalter 1 Öffner + 1 Schliesser

IP 44, Bemessungsbetriebsspannung und Betriebsstrom (AC15): 250 V / 8 A. Durch die Klarsichthaube ist die Skalenanzeige für Ausschaltdruck und Druckdifferenz sichtbar. Kleine Druckdifferenzen einstellbar. Anschlussgewinde G ½ IG.

Artikel-Nr.	Schaltgrenzen	Artikel-Nr.	Schaltgrenzen
MDR 43/06	2,5–6,0 bar	MDR 43/16	8,0–16,0 bar
MDR 43/11	5,0–11,0 bar		

Druckschalter



Ersatz-Klarsichthaube zu MDR 43

Artikel-Nr.	Ausführung
MDR 43/50	100x64x74 mm



Druckschalter MDR 5 ohne Entlastungsventil, ohne Überstromrelais, ohne EIN / AUS Drucktasten. Drehstrom 3-polig (Öffner), IP 54, Motorschaltvermögen (AC3): 5,5 kW/400 V, Anschlussgewinde G ½ IG, Manometeranschluss G ¼ IG

Artikel-Nr.	Druck	Artikel-Nr.	Druck
MDR 5/05	5 bar	MDR 5/11	11 bar
MDR 5/08	8 bar	MDR 5/16	16 bar



Druckschalter MDR 5 mit Entlastungsventil, ohne Überstromrelais, ohne EIN / AUS Drucktasten. Drehstrom 3-polig (Öffner), IP 54, Motorschaltvermögen (AC3): 5,5 kW/400 V, Anschlussgewinde G ½ IG, Manometeranschluss G ¼ IG.

Artikel-Nr.	Druck	Artikel-Nr.	Druck
MDR 5/05/EV	5 bar	MDR 5/11/EV	11 bar
MDR 5/08/EV	8 bar	MDR 5/16/EV	16 bar



Druckschalter MDR 5 mit Entlastungsventil, Überstromrelais und EIN / AUS Drucktasten. Drehstrom 3-polig (Öffner), IP 54, Motorschaltvermögen (AC3): 5,5 kW/400 V, Anschlussgewinde G ½ IG, Manometeranschluss G ¼ IG.

Artikel-Nr.	Motorschutz Amp.	Druck bar	Artikel-Nr.	Motorschutz Amp.	Druck bar
MDR 5/11/EV/R5A	0,8–1,5	11	MDR 5/16/EV/R5A	0,8–1,5	16
MDR 5/11/EV/R5B	1,4–2,4	11	MDR 5/16/EV/R5B	1,4–2,4	16
MDR 5/11/EV/R5C	2,4–4,2	11	MDR 5/16/EV/R5C	2,4–4,2	16
MDR 5/11/EV/R5D	4,0–7,0	11	MDR 5/16/EV/R5D	4,0–7,0	16
MDR 5/11/EV/R5E	6,1–10,3	11	MDR 5/16/EV/R5E	6,1–10,3	16
MDR 5/11/EV/R5F	9,0–14,0	11	MDR 5/16/EV/R5F	9,0–14,0	16



MDR 5/50



MDR 5/52

Ersatzhaube zu MDR 5

Artikel-Nr.	Ausführung	Abmessungen
MDR 5/50	mit EIN / AUS Drucktasten	110x82x118 mm
MDR 5/52	ohne EIN / AUS Drucktasten	110x73x100 mm
MDR 5/57	Dichtung zu Haube	



Entlastungsventil zu MDR 5

Artikel-Nr.	Ausführung
EV-5	mit Verschraubung 6 mm



MDR 5/53



MDR 5/54

Ersatzschaltkammer und Ersatzmembrane zu MDR 5

Artikel-Nr.	Ausführung	Artikel-Nr.	Ausführung
MDR 5/53	Schaltkammer MDR 5	MDR 5/54	Membrane MDR 5



Überstromrelais zu MDR 5

Artikel-Nr.	Amp.	Artikel-Nr.	Amp.
R5A	0,8–1,5	R5E	6,1–10,3
R5B	1,4–2,4	R5F	9,0–14,0
R5C	2,4–4,2	R5G	11,0–18,0
R5D	4,0–7,0		

Allgemeine Hinweise

RODCRAFT-Druckluftwerkzeuge für den Einsatz in Industrie, Service und Handwerk sind robust und leistungsstark. Die Geräte sind servicefreundlich und garantieren bei entsprechender Handhabung und Wartung hohe Standzeiten bei nur geringem Aufwand.

- Die Luftverbrauchsangaben basieren auf einer Minute ununterbrochen durchlaufender Messung, ohne Ruhezeiten des Werkzeugs.
- **Der max. Betriebsdruck beträgt bei allen Geräten 6,3 bar** und ist nicht zu überschreiten.
Höhere Drücke können zu Verletzungen führen und bedeuten übermässigen Materialverschleiss.
- Achten Sie auf die Luftverbrauchsangaben und die empfohlenen Schlauchdurchmesser (Nennweite).
Bei zu kleinen Nennweiten an Schläuchen und Armaturen erhöht sich der Druckabfall und damit sinkt die Leistung der Werkzeuge.
- Saubere, kondensatfreie Druckluft verhindert Korrosionsbildung im Leitungssystem und in den Werkzeugen.
- Regelmässige Schmierung der Motoren und Schlagwerke ist zur Erhaltung der Leistung und Lebensdauer unerlässlich. Nebst dem Einsatz von Öneblern können die Werkzeuge auch mehrmals täglich von Hand mit wenig Pneumatiköl am Lufteingang versorgt werden. Verschiedene Modelle sind mit Mini-Schmiernippeln für eine einfache Nachschmierung versehen.



Schlagschrauber mit Stiftschlagwerk

Preisgünstiges Modell, geeignet für Servicearbeiten. Vibrationsarmes ROD-AMATIC Stiftschlagwerk mit schnellem Drehmomentaufbau. Beim Anziehen kann die Schlagleistung in 4 Stufen eingestellt werden. Beim Lösen bringt das System immer die volle Leistung. Abluftführung durch den Handgriff.

Antriebsvierkant	1/2"	Gewicht	2,4 kg
Drehmoment lösen (max.)	580 Nm	Anschluss	1/4"
Drehmoment anziehen	406 Nm	Schlauch-NW (empfohlen)	8 mm
Luftverbrauch	130–350 l/min		

Artikel-Nr.
RC 2205



Schlagschrauber mit Doppelhammer-Schlagwerk

Extrem klein und leistungsstark. Länge nur 9 cm. Hohe Haltbarkeit und geringe Vibrationen dank Doppelhammer-Schlagwerk. Einfach zu bedienen dank Einhand-Bedienung für Rechts-/Linkslauf durch Drucktasten und Leistungsregulierung in 3 Vorwärts-Stufen und 1 Rückwärtsstufe.

Antriebsvierkant	1/2"	Gewicht	1,2 kg
Drehmoment lösen (max.)	1254 Nm	Anschluss	1/4"
Drehmoment anziehen	650 Nm	Schlauch-NW	10 mm
Luftverbrauch	128–200 l/min		

Artikel-Nr.
RC 2203



Komposit-Schlagschrauber mit Smart-DUOPACT-Schlagwerk

Extra hohe Leistung bei minimalem Gewicht. Geschmiedetes DUOPACT-Schlagwerk für grösste Beanspruchung. Kontinuierlicher Drehmomentaufbau. Immer volle Leistung beim Lösen, 3-stufiger Drehmomentregler beim Anziehen. Handgriff und Motorgehäuse aus kälteisolierendem, vibrationsdämpfendem Komposit-Kunststoff und rutschhemmenden Gummifeldern auf dem Handgriff. Neue Einhandbedienung für Rechts-/Linkslauf und Leistungsregulierung hinten in der Motorplatte geschützt angebracht.

Antriebsvierkant	1/2"	Gewicht	2,1 kg
Drehmoment lösen (max.)	1250 Nm	Anschluss	1/4"
Drehmoment anziehen	900 Nm	Schlauch-NW	8 mm
Luftverbrauch	245–760 l/min		

Artikel-Nr.
RC 2277



Schlagschrauber mit DUOPACT-Schlagwerk

Starkes, preisgünstiges Gerät mit isoliertem Handgriff. Geschmiedetes DUOPACT-Schlagwerk mit Doppelring-hammer für höchste Standzeiten. Abluft durch den Handgriff. 3 Stufen beim Anziehen, volle Leistung beim Lösen.

Antriebsvierkant	3/4"	Gewicht	4,8 kg
Drehmoment lösen (max.)	1500 Nm	Anschluss	3/8"
Drehmoment anziehen	1100 Nm	Schlauch-NW (empfohlen)	10 mm
Luftverbrauch	340–990 l/min		

Artikel-Nr.
RC 2315



mit DUOPACT-Schlagwerk «DP»

Komposit-Schlagschrauber mit Smart-DUOPACT-Schlagwerk

Extra hohe Leistung bei minimalem Gewicht. Geschmiedetes DUOPACT-Schlagwerk für grösste Beanspruchung. Immer volle Leistung beim Lösen, 3-stufiger Drehmomentregler beim Anziehen. Handgriff und Motorgehäuse aus kälteisolierendem, vibrationsdämpfendem Komposit-Kunststoff und rutschhemmenden Gummifeldern auf dem Handgriff. Rechts-/Linkslauf und Leistungsregulierung sind hinten in der Motorplatte geschützt angebracht.

Antriebsvierkant	3/4"	Gewicht	3,6 kg
Drehmoment lösen (max.)	1950 Nm	Anschluss	3/8"
Drehmoment anziehen	1300 Nm	Schlauch-NW	13 mm
Luftverbrauch	255–975 l/min		

Artikel-Nr.
RC 2377



mit DUOPACT-Schlagwerk «DP»

Komposit-Schlagschrauber mit Smart-DUOPACT-Schlagwerk

Extra hohe Leistung bei minimalem Gewicht. Geschmiedetes DUOPACT-Schlagwerk für grösste Beanspruchung. Immer volle Leistung beim Lösen, 3-stufiger Drehmomentregler beim Anziehen. Handgriff und Motorgehäuse aus kälteisolierendem, vibrationsdämpfendem Komposit-Kunststoff und rutschhemmenden Gummifeldern auf dem Handgriff. Rechts-/Linkslauf und Leistungsregulierung sind hinten in der Motorplatte geschützt angebracht.

Antriebsvierkant	1"	Gewicht	4 kg
Drehmoment lösen (max.)	1950 Nm	Anschluss	3/8"
Drehmoment anziehen	1300 Nm	Schlauch-NW	13 mm
Luftverbrauch	255–975 l/min		

Artikel-Nr.
RC 2405



mit DUOPACT-Schlagwerk «DP»

Schlagschrauber mit DUOPACT-Schlagwerk und langer Antriebsspindel

Extrem langlebiges Hammersystem für höchste Ansprüche. Abluft durch den Handgriff. 3-stufige Leistungsregulierung mit Rechts- und Linkslauf. Dank langer Spindel geeignet für den Reifenservice an grossen Nutzfahrzeugen wie z.B. LKW und Bussen.

Antriebsvierkant	1"	Gewicht	8,1 kg
Drehmoment lösen (max.)	2900 Nm	Anschluss	1/2"
Drehmoment anziehen	2100 Nm	Schlauch-NW (empfohlen)	13 mm
Luftverbrauch	300–920 l/min		

Artikel-Nr.
RC 2477XI



Bohrmaschine

Rechts- und Linkslauf umschaltbar, mit Abluftführung durch den Handgriff. Serienmässig mit Schnellspannbohrfutter (Bohrfutteraufnahme 3/8" x 24).

Bohrfutter	1–10 mm	Gewicht	1,0 kg
Drehzahl	2000 u/min	Anschluss	1/4"
Motorleistung	500 W	Schlauch-NW (empfohlen)	8 mm
Luftverbrauch	460–620 l/min		

Artikel-Nr.
RC 4108



Schnellspann-Bohrfutter mit griffiger Beschichtung

Artikel-Nr.	Ausführung
RC 8951011458	bis 10 mm, 3/8" x 24G



TIPP

Mini-Fettpresse

Verschiedene Werkzeuge, z.B. Schlagschrauber, Ratschen, Winkelschleifer sind mit einem Mini-Schmiernippel versehen. Das Nachfetten vermindert den Verschleiss und das eingedrückte Fett schützt den Mechanismus davor, dass Schmutz und schleifende Stoffe eindringen können. Artikel siehe Seite 179.



Komposit-Ratschenschrauber

Für höchste Ansprüche, 280 U/min. Neuartiger Ratschenkopf mit nur 30,7 mm Höhe. Mit Schalldämpfung und Abluftführung durch den Handgriff, sowie drehbarem Auslass, in 4 Stufen regelbar. Umsteuerung Rechts-/Links-lauf vorn am Ratschenkopf.

Antriebsvierkant	1/4"	Gewicht	0,67 kg
Drehmoment Motor	30 Nm	Anschluss	1/4"
Drehmoment Hand max.	45 Nm	Schlauch-NW (empfohlen)	10 mm
Luftverbrauch	170–510 l/min		

Artikel-Nr.
RC 3068



Ratschenschrauber

Ergonomisches, kräftiges Modell für jede Werkstatt. Kälteisolierender Handgriff. 4 Leistungsstufen per Ring einstellbar.

Antriebsvierkant	1/2"	Gewicht	1,2 kg
Drehmoment Motor	60 Nm	Anschluss	1/4"
Drehmoment Hand max.	90 Nm	Schlauch-NW (empfohlen)	8 mm
Luftverbrauch	170–460 l/min		

Artikel-Nr.
RC 3678



Komposit-Ratschenschrauber

Starke und schnelle Ratsche mit 320 U/min. Mit DuoPawl Doppelsperrklinken- Mechanismus und 3-Punkt-Federlagerung für hohe Drehmomente und symmetrische Laufruhe. Motorkraft kann per Hand noch fast verdoppelt werden. Das Gerät kann so wie ein Schraubenschlüssel verwendet werden. Schmiernippel ermöglichen einfaches Nachfüllen des ganzen Ratschenkopfes. Mit Schalldämpfung und Abluftführung durch den Handgriff, mit drehbarem Auslass. Umstellung Rechts- / Linkslauf vorn am Ratschenkopf.

Antriebsvierkant	1/2"	Gewicht	1,5 kg
Drehmoment Motor	130 Nm	Anschluss	1/4"
Drehmoment Hand max.	250 Nm	Schlauch-NW (empfohlen)	8 mm
Luftverbrauch	290–830 l/min		

Artikel-Nr.
RC 3700



RC 413WP



RC 414WP

Stecknuss-Satz für Alu Felgen

Stecknüsse 1/2", lange, dünnwandige Ausführung mit Kratzschutz für Alu-Felgen. Chrom-Molybdän Qualität.

Artikel-Nr.	Ausführung	Artikel-Nr.	Ausführung
RC 413WP	3er-Set – SW 17, 19, 21 mm	RC 414WP	4er-Set – SW 17, 19, 21, 22 mm



Stecknuss-Satz

Stecknüsse 1/2", kurze schlagfeste Ausführung aus Chrom-Molybdän Legierung. Schlüsselgröße auf jeder Nuss gut leserlich eingraviert. Für den harten Einsatz geeignet.

Artikel-Nr.	Ausführung
RC 4114	14er-Set - SW 10, 11, 12, 13, 14, 15, 16, 17, 18, 19, 21, 22, 26, 27 mm



Meisselhammer

Kompakter leistungsstarker Meisselhammer für harten Einsatz. Grosse Leistung durch hohe Schlagzahl. Zum Trennen von Blechteilen, Abscheren von Niet- und Schraubköpfen, Durchschlagen von Bolzen etc.

Sechskantaufnahme	11 mm	Gewicht	1,4 kg
Schlagzahl	3000/min	Anschluss	¼"
Energie pro Schlag	6 Joule	Schlauch-NW (empfohlen)	8 mm
Luftverbrauch	270–400 l/min		

Artikel-Nr.

RC 5100

Zubehör:

für Meisselhammer mit Sechskantaufnahme 11 mm – **RC für Karosserie und Metall / SS für Beton und Stein**



Artikel-Nr.	Ausführung	Artikel-Nr.	Ausführung
RC 70	Hammerfeder	RC 22S	Entnietmeissel 20x140 mm
RC 73	Schnellwechselfutter	RC 60S	Blechtrennmeissel doppelschn. 140 mm
RC 76-1	Sicherheitshalter Stahl	SS 10	Spitzmeissel 210 mm
RC 14S	Blechtrennmeissel 135 mm	SS 10K	Spitzmeissel 135 mm
RC 16S	Blechtrennmeissel, selbstführend 27 mm	SS 20	Flachmeissel 20x210 mm
RC 18S	Kurventrennmeissel 140 mm max. 1 mm Blech	SS 20K	Flachmeissel 20x140 mm
RC 19S	Punktschweisstrennmeissel 29x140 mm	SS 30	Flachmeissel 30x205 mm
RC 20S	Universalmeißel 19x135 mm	SS 30K	Flachmeissel 30x140 mm
		SS 40	Flachmeissel 40x210 mm



Nadelentroster

Kleiner kurzer Nadelentroster in Stabform, zum reinigen und entfernen von Rost, Schlacke, Farbbreien etc. bei Felgen, Rahmenteilen und an engen Stellen.

Anzahl Nadeln 3 mm	12	Gewicht	1,2 kg
Schlagzahl	4000/min	Anschluss	¼"
Luftverbrauch	120–180 l/min	Schlauch-NW (empfohlen)	8 mm

Artikel-Nr.

RC 5615



Nadelentroster

Leistungsstarker Entroster in Pistolenform, zum reinigen und entfernen von Rost, Schlacke, Farbbreien etc. Mit zwei verschiedenen Nadelhaltern und Nadelsätzen ausgestattet (29 Nadeln 2 mm und 19 Nadeln 3 mm).

Anzahl Nadeln 2 mm	29	Gewicht	2,8 kg
Anzahl Nadeln 3 mm	19	Anschluss	¼"
Schlagzahl	3000/min	Schlauch-NW (empfohlen)	8 mm
Luftverbrauch	120–170 l/min		

Artikel-Nr.

RC 5625



Verschleissteile zu RC 5615

Artikel-Nr.	Ausführung	Artikel-Nr.	Ausführung
RC 5615 ST3	Nadelsatz 12 Nadeln / 3 mm	RC 5615 P3	Nadelhalter 12 Loch / 3 mm



Verschleissteile zu RC 5625

Artikel-Nr.	Ausführung	Artikel-Nr.	Ausführung
RC 5625 ST2	Nadelsatz 29 Nadeln / 2 mm	RC 5625 P2	Nadelhalter 29 Loch / 2 mm
RC 5625 ST3	Nadelsatz 19 Nadeln / 3 mm	RC 5625 P3	Nadelhalter 19 Loch / 3 mm

Druckluft anwenden



Komposit-Karoseriesäge

Universell einsetzbar. Besonders vibrationsarm und leistungsstark. Kälteisolierung und Abluftabführung durch den Handgriff. Optional erhältlich, Feilenadapter RC 6067A und Feilen.

Hubzahl	10'000/min	Gewicht	0,6 kg
Hub	10 mm	Anschluss	¼"
Luftverbrauch	150–230 l/min	Schlauch-NW (empfohlen)	8 mm

Artikel-Nr.

RC 6067

RC 6067A Adapter zur Aufnahme von Feilen

Feilen, Länge 115 mm

Artikel-Nr.	Ausführung	Artikel-Nr.	Ausführung
RC 6067F	Flachfeile 10 x 3 mm	RC 6067H	Halbrundfeile 10 x 3,8 mm
RC 6067R	Rundfeile	RC 6067D	Dreiecksfeile 7 x 7 mm

Sägeblatt Standard 12,4 x 93 mm

Artikel-Nr.	Ausführung
RC 846051	32Z für Stahl/Blech/Karosserie
RC 846052	24Z für Eisenguss/Alu/Kupfer/ Zink/Kunststoff/Stossfänger
RC 846059	18Z für Plastik/Holz/Stossfänger
RC 846058	14Z für Plastik/Holz

Sägeblatt extra lang 12,6 x 141 mm

Artikel-Nr.	Ausführung
RC 846060	32Z für Stahl/Blech/Auspuffrohr
RC 846061	24Z für Eisenguss/Alu/Kupfer/ Zink/Kunststoff/Stossfänger
RC 846063	18Z für Alu/Kupfer/Zink/ Kunststoff/Holz/Stossfänger



Blindniet-Setzgerät

Handliches Gerät mit kleinem Auffangbehälter für Abreissdorne. Pneumatisch-hydraulische Ausführung für Nietarbeiten in der Blechverarbeitung. Geeignet für Kupfer- und Aluminium-Blindnieten, nicht geeignet für Stahlnieten.

für Nietgrößen	2,4–5,0 mm	Gewicht	1,5 kg
Mundstück-Ø	2,0/2,4/3,0/3,4	Anschluss	¼"
Kraft	12'000 N	Schlauch-NW (empfohlen)	8 mm
Luftverbrauch	1,2 l/Hub		

Artikel-Nr.

RC 6700



Blindniet-Setzgerät

Integrierte Vakuumfunktion, die den Niet im Konus hält, bevor der Auslöser gedrückt wird, ideal für vertikale Arbeiten. Professionelle und komfortable Verarbeitung von Stahl-, Aluminium-, Kupfer- und Edelstahl-Blindnieten bis 5 mm. Mit automatischer Absaugung von abgerissenen Nietdornen.

für Nietgrößen	bis 5 mm	Gewicht	1,7 kg
Mundstück-Ø	3,2 / 4,0 / 4,8	Anschluss	¼"
Kraft	12'600 N	Schlauch-NW (empfohlen)	8 mm
Luftverbrauch	34 l/min		

Artikel-Nr.

RC 6738



Einhand-Stabschleifer mit Spindelarrretierung

Ergonomischer Handgriff mit rutschfesten Gummiauflagen und starkem Luftmotor mit regulierbarer Drehzahl. Präzise 6 mm Spannzanze mit Spindelarrretierung und hohe Schleifgeschwindigkeit bieten einen breiten, nutzbaren Anwendungsbereich. Abluft nach hinten.

Spannzanze	6 mm	Gewicht RC 7028	0,72 kg
Drehzahl/min	max. 27'000	Gewicht RC 7048	0,82 kg
Motorleistung	400 W	Anschluss	¼"
Luftverbrauch Ø	228 l/min	Schlauch-NW (empfohlen)	8 mm

Artikel-Nr.	Ausführung	Artikel-Nr.	Ausführung
RC 7028	kurze Antriebsspindel	RC 7048	lange Antriebsspindel

RC 7048



RC 7028



Mini- Winkelschleifer mit Spindelarreterung

Kraftvoller Schleifer mit regulierbarer Drehzahl. Einhand-Spindelarreterung für einfachen Werkzeugwechsel.

Spannzange	6 mm	Gewicht	0,72 kg
Drehzahl/min	max. 23'000	Anschluss	¼"
Motorleistung	400 W	Schlauch-NW (empfohlen)	8 mm
Luftverbrauch Ø	228 l/min		

Artikel-Nr.

RC 7128



Pistolenschleifer

Schneller Schleifer mit regulierbarer Drehzahl (und Kraft). Für flexible Fiberscheiben bis Ø150 mm. Nicht für harte Schleif-/Trennscheiben geeignet.

Tellergrösse	80/115/140 mm	Gewicht	1,0 kg
Drehzahl	18'000 u/min	Anschluss	¼"
Motorleistung	400 W	Schlauch-NW (empfohlen)	8 mm
Luftverbrauch	570 l/min		

Artikel-Nr.

RC 7150



Einhand-Exzenterschleifer

Handlicher, kompakter Einhandschleifer mit geringer Bauhöhe von nur 107 mm. Der ergonomische Handgriff mit gummierter Oberfläche isoliert gegen Kälte und gibt guten Halt. Lieferung mit zwei austauschbaren Sauganschlüssen 27 mm und 29 mm. Schleifteller hart für Klettscheiben, 15 Loch, Lochkreis 80/120 mm.

Schleifteller	150 mm	Gewicht	0,8 kg
Exzenterhub	5,0 mm	Anschluss	¼"
Drehzahl	10'000 u/min	Schlauch-NW (empfohlen)	8 mm
Luftverbrauch	450–550 l/min		

Artikel-Nr.

Ausführung

RC 7705V6 Einhand-Ausführung für Klett-Schleifscheiben

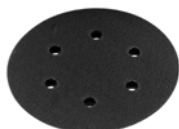

Gelochte Schleifteller Ø 150 mm

Artikel-Nr.

Ausführung

RC 847090 hart, für Klettscheiben 6 Loch, Lochkreis 80 mm

RC 847040 weich, für Klettscheiben 6 Loch, Lochkreis 80 mm



RC 8150K



RC 8150-5

Mini-Fettpresse Speziell zum Nachschmieren von Ratschenköpfen, Schlagwerken bei Schlagschraubern und Winkelgetrieben.

Artikel-Nr.

Ausführung

RC 8150K gefüllt, inkl. 2 Fettkartuschen

Artikel-Nr.

Ausführung

RC 8150-5 Set Ersatz-Fettkartuschen (5 Stk)



TIPP

Chicago-Pneumatic Werkzeuge

Auf Anfrage liefern wir Ihnen das gesamte Chicago-Pneumatic Automotiv- und Industrie Sortiment.

Fragen sie uns bei Bedarf an





Pneumatik-Öl

Hochleistungsschmiermittel für Pneumatikanlagen und Druckluftwerkzeuge bei normalen Temperaturbereichen.

Artikel-Nr.	Gebindegrösse	Artikel-Nr.	Gebindegrösse
A 1492	0,5 Liter	A 1495	5 Liter
A 1493	1 Liter	A 1496	10 Liter
A 1494	2 Liter	A 1497	20 Liter



Pneumatik-Öl Frost-Ex

Sonderschmiermittel für Pneumatikanlagen und Druckluftwerkzeuge bei Temperaturen bis -20°C . Mit normalem Pneumatik-Öl mischbar.

Artikel-Nr.	Gebindegrösse
A 1491	2,5 Liter



Pneumatik-Öl Anderol FG 32

Vollsynthetisches Sonderschmiermittel für Pneumatikanlagen und Druckluftwerkzeuge im Lebensmittelbereich. Registriert von NSF und erfüllt die Anforderungen des USDA und nach FDA für H1 Schmierstoffe, bei denen ein unbeabsichtigter Kontakt mit dem Lebensmittel nicht ausgeschlossen werden kann.

Artikel-Nr.	Gebindegrösse	Artikel-Nr.	Gebindegrösse
A 1493-FGH32	1 Liter	A 1495-FGH32	5 Liter
A 1494-FGH32	2 Liter		



Kompressoren-Öl MOBIL Zerice S 46

auf Alkylatbasis für Jun-Air Kompressoren.

Artikel-Nr.	Gebindegrösse	Artikel-Nr.	Gebindegrösse
K 3018	1 Liter	K 3018.01	0,5 Liter



Kompressoren-Öl Corex HLP 68

auf Mineralölbasis für mobile Kolben-Kompressoren 230 V.

Artikel-Nr.	Gebindegrösse	Artikel-Nr.	Gebindegrösse
K 3006	1 Liter	K 3008	5 Liter
K 3007	2 Liter		



Kompressoren-Öl P 30 / 503

auf Mineralölbasis für stationäre Kolben-Kompressoren.

Artikel-Nr.	Gebindegrösse	Artikel-Nr.	Gebindegrösse
K 3000	1 Liter	K 3003	10 Liter
K 3001	2 Liter	K 3004	20 Liter
K 3002	5 Liter		



Kompressoren-Öl SH 100

Vollsynthetisch, für Kolben-Kompressoren im Lebensmittelbereich.

Artikel-Nr.	Gebindegrösse	Artikel-Nr.	Gebindegrösse
K 3019.02	2 Liter	K 3019.10	10 Liter
K 3019.05	5 Liter		



Kompressoren-Öl ALMiG Blue S+

auf Mineralölbasis für Schrauben-Kompressoren.

Artikel-Nr.	Gebindegrösse	Artikel-Nr.	Gebindegrösse
K 3014-R4000	5 Liter	K 3016-R4000	20 Liter
K 3015-R4000	10 Liter		



Kompressoren-Öl LV 46

Vollsynthetisch, für Schrauben-Kompressoren im Lebensmittelbereich.

Artikel-Nr.	Gebindegrösse	Artikel-Nr.	Gebindegrösse
K 3017.03	5 Liter	K 3017.05	20 Liter
K 3017.04	10 Liter		

Pneumatik anwenden

Eigene Entwicklung, Fertigung und Montage von Pneumatikkomponenten machen uns zum kompetenten Partner bei drucklufttechnischen Anwendungen. Langjährige Erfahrung, grosses Fachwissen und innovative Produkte aus der eigenen Fertigung, gepaart mit Produkten unserer starken und weltweit tätigen Pneumatikpartnern, sind beste Voraussetzungen für optimale Kundenlösungen.

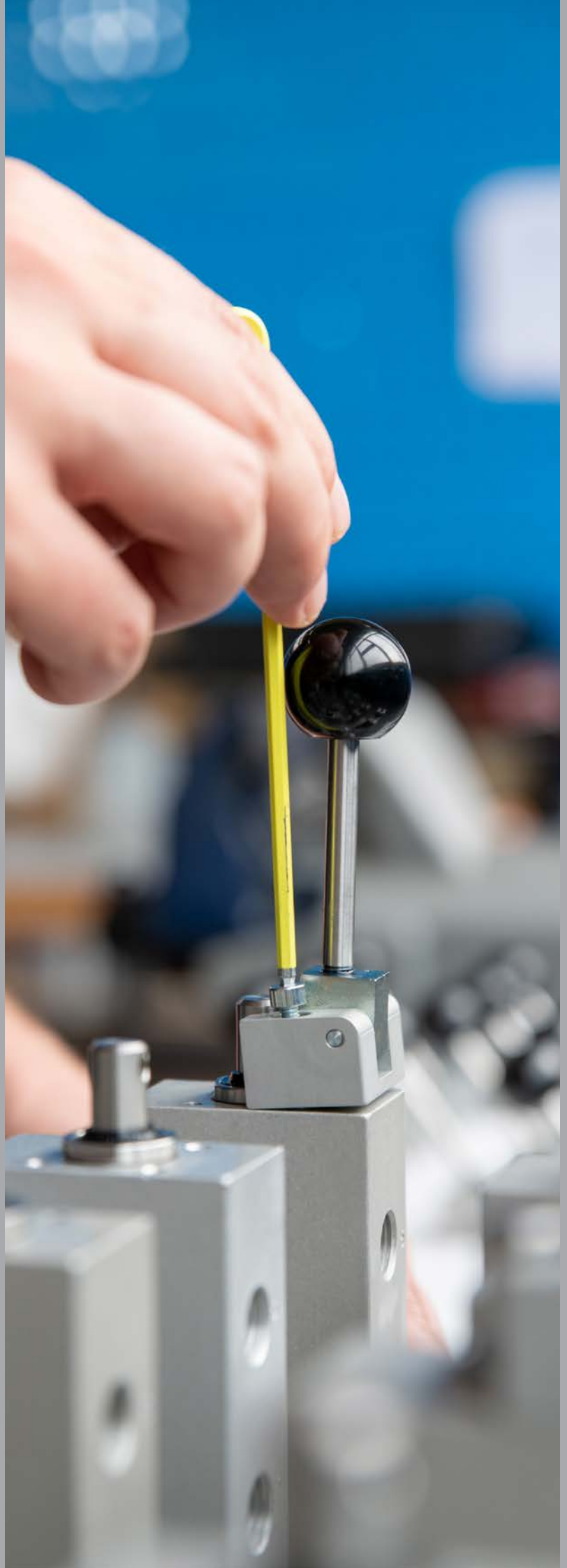

Unsere Dienstleistungen Ihr Mehrwert

Erfahrene Ansprechpartner

Entwicklung und Konstruktion

Standard- und kundenspezifische Lösungen –
auch für erhöhte Anforderungen

Bau von aussagekräftigen Prototypen

Versuchsaufbauten für Tests

Eigene Fertigung und Montage

Baugruppen und Systeme entwickeln,
montieren und prüfen

Automations-Lösungen für die Pneumatik

Revisions- und Reparatur-Service

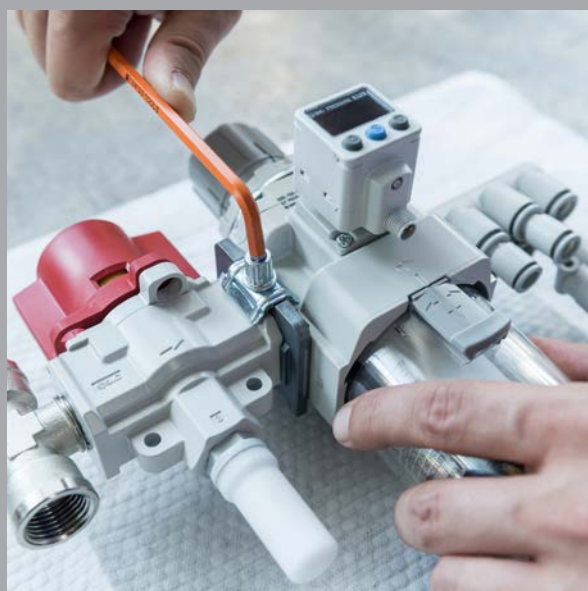



Zylinder:

- Normzylinder mit Profilrohr nach ISO 15552
- Zugstangenzyylinder nach ISO 15552
- Rundbauzylinder nach ISO 6432
- Kompaktzylinder
- Kolbenstangenlose Zylinder
- Führungszylinder
- Sonderzylinder

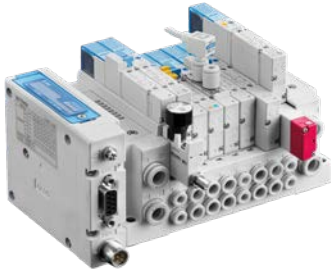

Ventile:

- Mechanisch betätigt
- Elektrisch betätigt
- Pneumatisch betätigt
- Sonderventile



Kundenspezifische Lösungen / Engineering:

„Alles aus einer Hand“

Mit mehr als 60 Jahren Erfahrung setzen wir Ihre Idee vom Pflichtenheft, über die Entwicklung/Konstruktion, die Produktion, bis zur Endmontage um.

- Sonderzylinder
- Sonderventile
- Baugruppen



Airtec-Partner:

Als einer der führenden deutschen Hersteller von pneumatischer Steuerungstechnik überzeugt Airtec mit innovativen Lösungen und zuverlässigen Produkten.

Ventile, Zylinder, auch kolbenstangenlose und Zahnriemenzylinder, bieten unseren Kunden in Ihrer Anwendung den maximalen Nutzen. Katalog kann bei uns bestellt werden.

SMC-Partner:

SMC ist führender Hersteller, Partner und Lösungsanbieter für die pneumatische und elektrische Automatisierungstechnik. Die mehr als 12.000 Produktgruppen sowie 700.000 Varianten umfassen die Luftaufbereitung, Ventile und Drosseln, Antriebe (pneumatisch und elektrisch), Verschraubungen und Schläuche sowie Vakuum- und Instrumentierungskomponenten.

Hafner-Partner:

Hafner-Pneumatik ist ein führender europäischer Hersteller pneumatischer Steuerventile. Die pneumatisch- und elektrisch gesteuerten Ventile runden unser Angebot ab.





Technische Daten

Kolben-Ø mm: 8, 10, 12, 16, 20, 25, (32, 40, 50, 63 mm auf Anfrage)
 Standardhübe für Kolben-Ø:
 8 mm: 10, 25, 40, 50, 80, 100, max. 100 mm
 10 mm: 10, 25, 40, 50, 80, 100, 125, 160, 200, max. 200 mm
 12 mm: 10, 25, 40, 50, 80, 100, 125, 160, 200, 250, 320, 400, max. 500 mm
 16 / 20 / 25 mm: 10, 25, 40, 50, 80, 100, 125, 160, 200, 250, 320, 400, max. 900 mm
 Betriebsdruck: 1 bis 10 bar
 Temperaturbereich: -30 bis +80° C
 Medium: gefilterte, ölfreie und getrocknete Druckluft nach ISO 8573-1:2010, Klasse 7:2:4

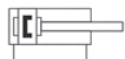

HM



HMDE
ab Ø 16 lieferbar



HMP
ab Ø 16 lieferbar

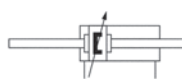

HMPDE
ab Ø 16 lieferbar

Ausführungen (doppeltwirkend):

HM Standardzylinder (mit elastischer Endlagendämpfung) / Magnetkolben
 HMDE mit durchgehender Kolbenstange
 HMP mit einstellbarer Endlagendämpfung
 HMPDE mit einstellbarer Endlagendämpfung und durchgehender Kolbenstange

Weitere Ausführungen sind auf Anfrage erhältlich

Materialspezifikationen

Kopf und Boden: Aluminium eloxiert
 Zylinderrohr: rostbeständiger Stahl 1.4301
 Kolbenstange: rostbeständiger Stahl 1.4305
 Dichtungen: PU

Hinweis: Magnetschalter zu Zylinder sind auf Seite 189 zu finden.

Bestellschlüssel:

HM - 16 - 025

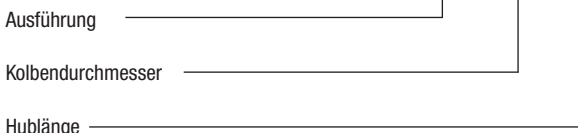

Abmessungen Baureihen HM, HMP

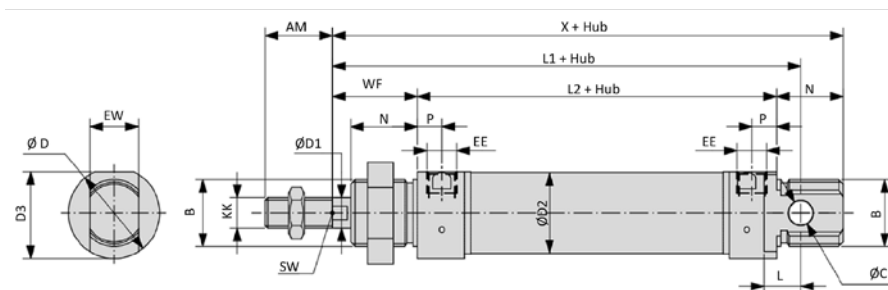

Kolben-Ø	AM	B	Ø CD	Ø D	Ø D1	Ø D2	D3	EE
8	12	M12 x 1,25	4	16	4	9,27	15	M5
10	12	M12 x 1,25	4	16	4	11,27	15	M5
12	16	M16 x 1,5	6	19	6	13,27	18	M5
16	16	M16 x 1,5	6	19*	6	17,27	18	M5
20	20	M22 x 1,5	8	27	8	21,27	25,5	G ½
25	22	M22 x 1,5	8	30	10	26,5	28,5	G ½

* 21 mm bei HMP, HMPDE

Kolben-Ø	EW	KK	L	L1	L2	N	P	SW	WF	X
8	8	M4	6	64	46	12	5	-	16	74
10	8	M4	6	64	46	12	5	-	16	74
12	12	M6	9	75	48	18	5	5	22	88
16	12	M6	9	82	53	18*	4,5	5	22	93
20	16	M8	12	95	67	20	8	7	24	111
25	16	M10 x 1,25	12	104	68	22	8	9	28	118

* 17 mm bei HMP, HMPDE



Fussbefestigung

Artikel-Nr.	für Zylinder-Ø	Artikel-Nr.	für Zylinder-Ø
RA-10	8, 10 mm	RA-25	20, 25 mm
RA-16	12, 16 mm		



Schwenkbefestigung

Artikel-Nr.	für Zylinder-Ø	Artikel-Nr.	für Zylinder-Ø
RH-10	8, 10 mm	RH-25	20, 25 mm
RH-16	12, 16 mm		



Befestigungsmutter

Artikel-Nr.	für Zylinder-Ø	Artikel-Nr.	für Zylinder-Ø
RM-10	8, 10 mm	RM-25	20, 25 mm
RM-16	12, 16 mm		



Lagerbock mit Bolzen

Artikel-Nr.	für Zylinder-Ø	Artikel-Nr.	für Zylinder-Ø
RC-10	8, 10 mm	RC-30	20, 25 mm
RC-16	12, 16 mm		



Flanschbefestigung

Artikel-Nr.	für Zylinder-Ø	Artikel-Nr.	für Zylinder-Ø
RB-10	8, 10 mm	RB-25	20, 25 mm
RB-16	12, 16 mm		



Gabelkopf mit Bolzen

Artikel-Nr.	für Zylinder-Ø	Artikel-Nr.	für Zylinder-Ø
RD-10	8, 10 mm	RD-20	20 mm
RD-16	12, 16 mm	RD-25	25 mm



Gelenkkopf

Artikel-Nr.	für Zylinder-Ø	Artikel-Nr.	für Zylinder-Ø
RO-16	12, 16 mm	RO-25	25 mm
RO-20	20 mm		



Ausgleichskupplung

Artikel-Nr.	für Zylinder-Ø	Artikel-Nr.	für Zylinder-Ø
FK-16	12, 16 mm	FK-32	25 mm
FK-20	20 mm		



Kolbenstangenmutter

Artikel-Nr.	für Zylinder-Ø	Artikel-Nr.	für Zylinder-Ø
RL-10	8, 10 mm	RL-20	20 mm
RL-16	12, 16 mm	RL-25	25 mm



Technische Daten

Kolben-Ø mm: 32, 40, 50, 63, 80, 100, 125
 Hublänge: nach Wahl in mm
 Standard-Hübe: 25, 40, 50, 80, 100, 125, 160, 200, 250, 320, 400, 500 mm
 Ausführung: doppeltwirkend, Endlagendämpfung beidseitig einstellbar, mit Magnetkolben
 Druckbereich: 1 bis max. 10 bar
 Temperaturbereich: -20 bis +80° C
 Medium: gefilterte, ölfreie und getrocknete Druckluft nach ISO 8573-1:2010, Klasse 7:2:4

Materialspezifikationen

Kopf und Boden: Aluminium Druckguss, beschichtet
 Zylinderrohr: Aluminium Profilrohr, eloxiert
 Kolbenstange: rostbeständiger Stahl 1.4305, druckpoliert, auf Wunsch Stahl hartverchromt
 Dichtungen: PU / NBR

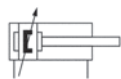

Ausführung 000, 050

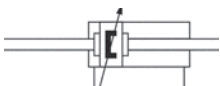

Ausführung 400, 450

Bestellschlüssel:

XL - 032 - 0100 - 000

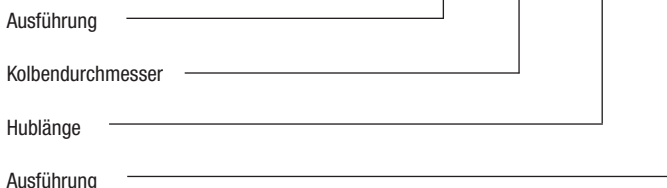

Hinweis: Magnetschalter zu Zylinder sind auf Seite 189 zu finden.
 Dichtsätze zu Zylinder sind auf Seite 190 zu finden.

Typenbezeichnungen

- XL = Standardausführung
- XLC = Alaska-Ausführung bis -40° C
- XLD = mit zusätzlichem metallischem Schmutzabstreifer
- XLCD = Alaska-Ausführung bis -40° C mit zusätzlichem metallischem Eisabstreifer
- XLH = Hochtemperatur-Ausführung ohne Magnetkolben bis +150° C mit FKM-Dichtungen
- XLL = Leichtlaufzylinder (auf Anfrage)

Ausführungen

- 000 = Kolbenstange 1.4305 (Standard)
- 050 = Kolbenstange Stahl hartverchromt
- 400 = durchgehende Kolbenstange, 1.4305
- 450 = durchgehende Kolbenstange, Stahl hartverchromt

Ausführung XLH

- 102 = ohne Magnetkolben, Kolbenstange 1.4305
- 152 = ohne Magnetkolben, Kolbenstange Stahl hartverchromt

Weitere Ausführungen sind auf Anfrage erhältlich

Abmessungen Baureihe XL

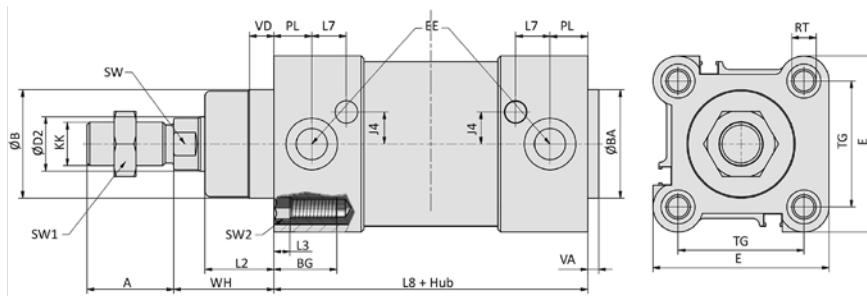

Kolben-Ø	A	Ø B	Ø BA	BG	Ø D2	E	EE	J4	L2	L3	KK
32	22	30	30	16,5	12	47	G 1/8	6	18	5	M10 x 1,25
40	24	35	35	16,5	16	54	G 1/4	9	22	5	M12 x 1,25
50	32	40	40	17,5	20	63	G 1/4	8	25,5	5	M16 x 1,5
63	32	45	45	17,5	20	74	G 3/8	9,5	25	5	M16 x 1,5
80	40	45	45	17,5	25	93,5	G 3/8	14	35	0	M20 x 1,5
100	40	55	55	17,5	25	110	G 1/2	15	38	0	M20 x 1,5
125	54	60	60	20,5	32	137,5	G 1/2	15	46	0	M27 x 2

Kolben-Ø	L7	L8	PL	RT	SW	SW1	SW2	TG	VA	VD	WH
32	11,5	94	12,5	M6	10	17	6	32,5	4	9,5	26
40	13	105	14	M6	13	19	6	38	4	9,5	30
50	12,75	106	14	M8	17	24	8	46,5	4	9,5	37
63	14,5	121	16,5	M8	17	24	8	56,5	4	9,5	37
80	13,75	128	17	M10	22	30	6	72	4	10	46
100	15,5	138	18	M10	22	30	6	89	4	10	51
125	20	160	18	M12	27	41	8	110	6	11	65

Kolben-Ø								
Gewicht (kg)	0 mm Hub	32	40	50	63	80	100	125
	je 100 mm Hub	0,617	0,925	1,421	1,950	3,250	4,396	6,391
		0,286	0,403	0,528	0,528	0,597	0,861	1,517



Doppeltwirkender Pneumatikzylinder mit Ventilaufbau

Beidseitig mit einstellbarer, pneumatischer Endlagendämpfung.
Mit Positionserkennung zur berührungslosen Stellungsabfrage mit Zylinderschaltern.

Fragen Sie uns bei Bedarf an.

Technische Daten:

- Kolben-Ø mm: 32, 40, 50, 63, 80, 100, 125 mm
- Hublänge: nach Wahl in mm (max. 2800)
- Ausführung: doppeltwirkend, Endlagendämpfung beidseitig einstellbar, mit Magnetkolben
- Druckbereich: 3 bis max. 10 bar
- Temperaturbereich: -10 bis +70° C
- Schutzart: IP 65 nach EN 60529
- Medium: gefilterte, ölfreie und getrocknete Druckluft nach ISO 8573-1:2010, Klasse 7:2:4



Technische Daten

- Kolben-Ø: 160, 200, 250, 320 mm
- Hublänge: nach Wahl in mm
- Ausführung: doppeltwirkend, Endlagendämpfung beidseitig einstellbar, mit oder ohne Magnetkolben
- Druckbereich: 1 bis max. 12 bar
- Temperaturbereich: -20 bis +70° C
- Medium: gefilterte, ölfreie und getrocknete Druckluft nach ISO 8573-1:2010, Klasse 7:2:4

Materialspezifikationen

- Kopf und Boden: Aluminium-Druckguss, beschichtet
- Zylinderrohr: Aluminium-Rohr eloxiert
- Zugstangen: rostbeständiger Stahl 1.4305
- Kolbenstange: rostbeständiger Stahl 1.4305, druckpoliert, auf Wunsch Stahl hartverchromt
- Dichtungen: NBR

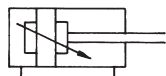

doppeltwirkend,
Dämpfung beidseitig,
ohne Magnetkolben

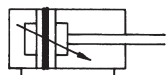

doppeltwirkend,
Dämpfung beidseitig,
mit Magnetkolben

Bestellschlüssel:

RD M 18 / 160 / 100

Typenbezeichnung _____

Zusatzbezeichnung für Magnetkolben _____

Grundausführung Typ 18 _____

Kolbendurchmesser _____

Hublänge _____

Abmessungen Baureihe R

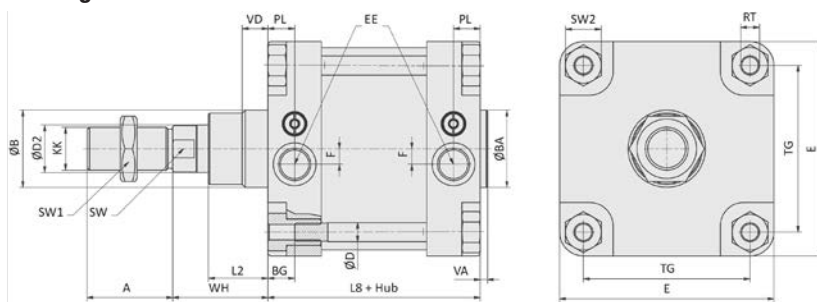

Hinweis: Magnetschalter zu Zylinder sind auf Seite 189 zu finden.
Dichtsätze zu Zylinder sind auf Seite 190 zu finden.

Kolben-Ø	A	Ø B	Ø BA	BG	Ø D	Ø D2	E	EE	F	L2	KK
160	72	65	65	21	16	40	180	G ¾	20	50	M36 x 2
200	72	75	75	21	16	40	220	G ¾	20	65	M36 x 2
250	84	90	90	30	20	50	270	G 1	37	75	M42 x 2
320	96	110	110	30	25	63	345	G 1	37	90	M48 x 2

Kolben-Ø	L8	PL	RT	SW	SW1	SW2	TG	VA	VD	WH
160	180	27,5	M16	36	55	30	140	8	25	80
200	180	27,5	M16	36	55	30	175	8	25	95
250	200	31	M20	46	65	36	220	8	25	105
320	220	31	M24	55	75	46	270	10	17	120

Kolben-Ø					
Gewicht (kg)	0 mm Hub	160	200	250	320
	je 100 mm Hub	11,2	15,3	25	46
Gewicht (kg)	0 mm Hub	1,8	2,2	3,9	6,1
	je 100 mm Hub	1,8	2,2	3,9	6,1

Pneumatik anwenden

Zylinderzubehör zu Baureihen XL & R



Gabelboden

(inkl. Befestigungsschrauben)

Artikel-Nr.	für Zylinder-Ø
XLB-032-48	32 mm
XLB-040-48	40 mm
XLB-050-48	50 mm
XLB-063-48	63 mm
XLB-080-48	80 mm
XLB-100-48	100 mm
XLB-125-48	125 mm
VLB-160-48	160 mm
VLB-200-48	200 mm
VLB-250-48	250 mm
VLB-320-48	320 mm

Laschenbefestigung

(inkl. Befestigungsschrauben)

Artikel-Nr.	für Zylinder-Ø
XLB-032-05	32 mm
XLB-040-05	40 mm
XLB-050-05	50 mm
XLB-063-05	63 mm
XLB-080-05	80 mm
XLB-100-05	100 mm
XLB-125-05	125 mm
VLB-160-05	160 mm
VLB-200-05	200 mm
VLB-250-05	250 mm
VLB-320-05	320 mm



Flanschplatte (Kopf / Boden)

(inkl. Befestigungsschrauben)

Artikel-Nr.	für Zylinder-Ø
XLB-032-02	32 mm
XLB-040-02	40 mm
XLB-050-02	50 mm
XLB-063-02	63 mm
XLB-080-02	80 mm
XLB-100-02	100 mm
XLB-125-02	125 mm
VLB-160-02	160 mm
VLB-200-02	200 mm
VLB-250-02	250 mm
VLB-320-02	320 mm

Sphärische Laschenbefestigung

(inkl. Befestigungsschrauben)

Artikel-Nr.	für Zylinder-Ø
XLB-032-12	32 mm
XLB-040-12	40 mm
XLB-050-12	50 mm
XLB-063-12	63 mm
XLB-080-12	80 mm
XLB-100-12	100 mm
XLB-125-12	125 mm
VLB-160-12	160 mm
VLB-200-12	200 mm



Fussbefestigung (Paar)

(inkl. Befestigungsschrauben)

Artikel-Nr.	für Zylinder-Ø
XLB-032-01	32 mm
XLB-040-01	40 mm
XLB-050-01	50 mm
XLB-063-01	63 mm
XLB-080-01	80 mm
XLB-100-01	100 mm
XLB-125-01	125 mm
VLB-160-01	160 mm
VLB-200-01	200 mm
VLB-250-01	250 mm

Schwenkzapfen-Platte (Kopf / Boden)

(inkl. Befestigungsschrauben)

Artikel-Nr.	für Zylinder-Ø
XLB-032-11	32 mm
XLB-040-11	40 mm
XLB-050-11	50 mm
XLB-063-11	63 mm
XLB-080-11	80 mm
XLB-100-11	100 mm



Lasche 90°

Artikel-Nr.	für Zylinder-Ø
XLB-032-06	32 mm
XLB-040-06	40 mm
XLB-050-06	50 mm
XLB-063-06	63 mm
XLB-080-06	80 mm
XLB-100-06	100 mm
XLB-125-06	125 mm
VLB-160-06	160 mm
VLB-200-06	200 mm

Lagerbock (Paar)

Artikel-Nr.	für Zylinder-Ø
XLB-032-09	32 mm
XLB-040-09	40, 50 mm
XLB-063-09	63, 80 mm
XLB-100-09	100, 125 mm
VLB-200-09	160, 200 mm
VLB-250-09	250 mm

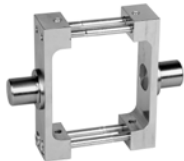

Gabelboden schmal

(inkl. Befestigungsschrauben)

Artikel-Nr.	für Zylinder-Ø
XLB-032-14	32 mm
XLB-040-14	40 mm
XLB-050-14	50 mm
XLB-063-14	63 mm
XLB-080-14	80 mm
XLB-100-14	100 mm
XLB-125-14	125 mm

Mittenbefestigung

Artikel-Nr.	für Zylinder-Ø
XLB-032-10	32 mm
XLB-040-10	40 mm
XLB-050-10	50 mm
XLB-063-10	63 mm
XLB-080-10	80 mm
XLB-100-10	100 mm
XLB-125-10	125 mm

Zylinderzubehör zu Baureihen XL & R



Gabelkopf mit Bolzen

Artikel-Nr.	für Zylinder-Ø
RD-25	32 mm
FD-40	40 mm
FD-63	50, 63 mm
FD-80	80, 100 mm
FD-125	125 mm
FD-200	160, 200 mm
FD-250	250 mm
FD-320	320 mm

Gabelkopf lang mit Bolzen

Artikel-Nr.	für Zylinder-Ø
PZR 5300 L	32 mm
PZR 5301 L	40 mm
PZR 5302 L	50, 63 mm
PZR 5304 L	80, 100 mm



Gelenkkupplung

Artikel-Nr.	für Zylinder-Ø
RO-25	32 mm
FO-40	40 mm
FO-63	50, 63 mm
FO-80	80, 100 mm
FO-125	125 mm
FO-160/200	160, 200 mm

Ausgleichskupplung

Artikel-Nr.	für Zylinder-Ø
FK-32	32 mm
FK-40	40 mm
FK-63	50, 63 mm
FK-80	80, 100 mm
FK-125	125 mm

Magnetschalter zu Zylinder-Baureihen HM, XL + R für Zylinder-Ø 8 bis 320 mm

2-Leiter Reed Kontakt (ungepolt) Temperaturbereich: -10° C bis +70° C

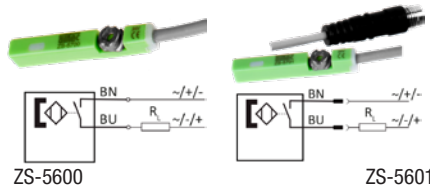

Artikel-Nr.	Ausführung	Schaltspannung
ZS-5600	Schliesser mit LED (rot), inkl. 3 m Kabel	5 – 240 V AC/DC
ZS-5601	Schliesser mit LED (rot), inkl. 0,3 m Kabel und M8 Stecker	5 – 60 V AC/DC

3-Leiter Reed Kontakt (ungepolt) Temperaturbereich: -10° C bis +70° C

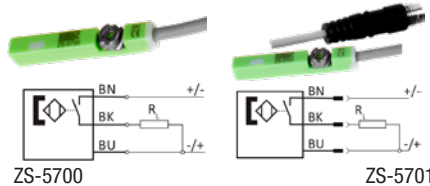

Artikel-Nr.	Ausführung	Schaltspannung
ZS-5700	Schliesser mit LED (gelb), inkl. 5 m Kabel	5 – 30 V AC/DC
ZS-5701	Schliesser mit LED (gelb), inkl. 0,3 m Kabel und M8 Stecker	5 – 30 V AC/DC

3-Leiter Induktiv Kontakt (ungepolt) Temperaturbereich: -10° C bis +70° C

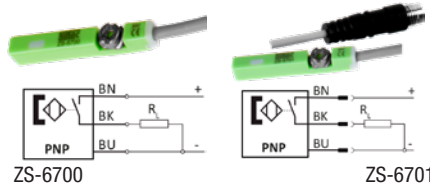

Artikel-Nr.	Ausführung	Schaltspannung
ZS-6700	Schliesser mit LED (grün), inkl. 3 m Kabel	5 – 30 V AC/DC
ZS-6701	Schliesser mit LED (grün), inkl. 0,3 m Kabel und M8 Stecker	5 – 30 V AC/DC

3-Leiter Induktiv Kontakt (ungepolt) Temperaturbereich: -20° C bis +60° C

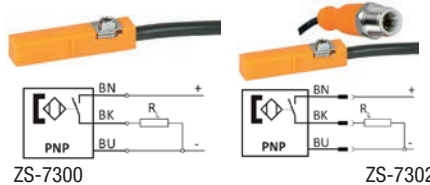

Artikel-Nr.	Ausführung	Schaltspannung
ZS-7300	Schliesser mit LED (gelb), inkl. 6 m Kabel	10 – 30 V AC/DC
ZS-7302	Schliesser mit LED (gelb), inkl. 0,3 m Kabel und M12 Stecker	10 – 30 V AC/DC

Anschlusskabel mit Steckdose für Zylinderschalter M8, snap-in



Artikel-Nr.	Ausführung	Artikel-Nr.	Ausführung
KA-30	3 m Kabel, gerade	KA-100	10 m Kabel, gerade
KA-50	5 m Kabel, gerade		

Halterungen für Zylinderschalter



Artikel-Nr.	Zugstangen-Ø
NT-550	Spannbandhalterung für Zugstangen- und Rundzylinder Ø 8 – 63 mm
HTM-080/100-1	Klappenhalterung für R-Zylinder Ø 160 – 320 mm

NT-550

HTM-080/100-1

Pneumatik anwenden

Zylinderzubehör zu Baureihen XL & R



Dichtsatz zu Baureihe XL inkl. Kolben und Fettportion

Artikel-Nr.	Kolben-Ø	Artikel-Nr.	Ausführung
VS-XL-032-01	32 mm	VS-XL-080-01	80 mm
VS-XL-040-01	40 mm	VS-XL-100-01	100 mm
VS-XL-050-01	50 mm	VS-XL-125-01	125 mm
VS-XL-063-01	63 mm		

Dichtsatz zu Baureihe R inkl. Kolben, ohne Fettportion

Artikel-Nr.	Kolben-Ø	Artikel-Nr.	Ausführung
PZR/01/160	160 mm	PZR/01/250	250 mm
PZR/01/200	200 mm		



Universal-Zylinderfett

Artikel-Nr.	Ausführung
PZR/00/20	Universalfett 20g, für alle Zylinder-Baureihen

Theoretische Zylinderkräfte - Kolbenkraft in N (9,81 = 1 kg)

Kolben Ø (mm)	Stangen Ø (mm)	Kolbenfläche (cm ²)		Steuerdruck (bar)															
				2		3		4		5		6		7		8			
		Druck	Zug	Druck	Zug	Druck	Zug	Druck	Zug	Druck	Zug	Druck	Zug	Druck	Zug	Druck	Zug		
8	4	5	3,8	10	8	15	11	20	15	25	19	30	23	35	26	40	30		
10	4	7,9	6,6	16	13	24	20	31	26	39	33	47	40	55	46	63	53		
12	6	11,3	8,5	23	17	34	25	45	34	57	42	68	51	79	59	90	68		
16	6	20,1	17,3	40	85	60	52	80	69	101	86	121	104	141	121	161	138		
20	8	31,4	26,4	63	53	94	79	126	106	157	132	188	158	220	185	251	211		
20	10	31,4	23,6	63	47	94	71	126	94	157	118	188	141	220	165	251	188		
25	10	49,1	41,2	98	82	147	124	196	165	245	206	295	247	344	289	393	330		
32	12	80,4	69,1	161	138	241	207	322	276	402	346	483	415	563	484	643	553		
40	16	125,7	105,6	251	211	377	317	503	422	628	528	754	633	880	739	1005	844		
50	20	196,3	164,9	393	330	589	495	785	660	982	825	1178	990	1374	1155	1571	1319		
63	20	311,7	280,3	623	561	935	841	1247	1121	1559	1402	1870	1682	2182	1962	2494	2242		
80	25	502,7	453,6	1005	907	1508	136,1	2011	1814	2513	2268	3016	2721	3519	2175	4021	3629		
100	25	785,4	736,3	1571	1473	2356	2209	3142	2945	3927	3682	4712	4418	5498	5154	6283	5890		
125	32	1227,2	1146,8	2454	2294	3682	3440	4909	4587	6136	5734	7363	6881	8590	8027	9817	9174		
160	40	2010,6	1885,0	4021	3770	6032	5655	8042	7540	10050	9425	12060	11310	14070	13200	16090	15080		
200	40	3141,6	3015,9	6283	6032	9425	9048	12570	12060	15710	15080	18850	18100	21990	21110	25130	24130		
250	50	4910,0	4710,0	9820	9420	14730	14130	19640	18840	24550	23550	29460	28260	34870	32970	39280	37680		
320	63	8042,0	7730,0	16082	15460	24126	23190	32168	30920	40210	38650	48252	46380	56294	54110	64336	61840		

Wirkungsgrad: n = 0,8 Spannfunktion, n = 0,5 kontrollierte Bewegung mit gleichbleibender Kraft, n = 0,3 langsame, kontrollierte Bewegung mit wechselnden Kräften

Pneumatiksysteme – für Dachkuppeln und Fenster



Kuppelzylinder VM 32 / VM 32-BU

Kolben-Ø:	32 mm
Hublänge:	nach Wahl im mm
Ausführung:	VM 32 mit Befestigung oben (Zylinderkopf) VM 32-BU mit Befestigung unten (Zylinderboden), beidseitig verriegelt, inkl. Augenschraube verzinkt, ohne Schwenkverschraubung
Standard-Hublängen:	300, 400, 500, 600, 700, 800, 900, 1000 mm



Pneumatiksysteme für Dachkuppeln und Fenster

- Im Sortiment führen wir:
- Handventile
 - Magnetventile
 - Doppel-Rückschlagventile
 - Handpumpen
 - Handpumpen mit Zusatzventil und Fremdanschluss
 - Handpumpen mit Zusatzventil und CO₂-Auslösung

Gerne beraten wir Sie bei Fragen zu Ihrer Anwendung

Pneumatikventile elektrisch betätigt – G 1/8

Baureihe VT307K (SMC)

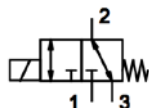

Technische Daten

Temperaturbereich: -10° C bis +50° C

Hinweis: Magnetspule und Anschlussstecker im Lieferumfang enthalten.

Ventil-Funktionen

	3/2-Funktion stromlos geschl.	stromlos offen	2/2-Funktion stromlos geschl.	stromlos offen	Auswahl- funktion	Aufteilungs- funktion
stromlos						
Spule erregt						

Mit einem Ventil sind diese 6 verschiedenen Funktionen möglich.

3/2-Wege-Sitzventile direktbetätigt

Artikel-Nr.	Spannung	Gewinde	Durchfluss 1 auf 2	Betriebsdruck
VT307K-4D1-01F-Q	220 V AC	G 1/8	182 l/min	0 – 10 bar
VT307K-5D1-01F-Q	24 V DC	G 1/8	182 l/min	0 – 10 bar
VT307K-6D1-01F-Q	12 V DC	G 1/8	182 l/min	0 – 10 bar

Pneumatikventile elektrisch betätigt – G 1/8

Baureihe MS-18 (Airtec)

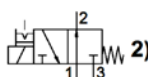
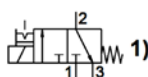

Technische Daten

NC = stromlos geschlossen / NO = stromlos offen
Temperaturbereich: -10° C bis +70° C

Hinweis: Es ist keine Magnetspule und kein Anschlussstecker im Lieferumfang enthalten, bitte separat bestellen, siehe Seite 195.

3/2-Wege-Sitzventile direktbetätigt

Artikel-Nr.	Ausführung	Gewinde	Durchfluss	Betriebsdruck
MS-18-310-HN-500	NC, direkt betätigt	G 1/8	56 l/min	-0,95 – 10 bar (vakuumtauglich) ¹⁾
MS-18-310/2-HN-500	NC, 2-fach in Reihe	G 1/8	56 l/min	-0,95 – 10 bar (vakuumtauglich) ¹⁾
MS-18-310/3-HN-500	NC, 3-fach in Reihe	G 1/8	56 l/min	-0,95 – 10 bar (vakuumtauglich) ¹⁾
MS-18-310/4-HN-500	NC, 4-fach in Reihe	G 1/8	56 l/min	-0,95 – 10 bar (vakuumtauglich) ¹⁾
MS-18-310/5-HN-500	NC, 5-fach in Reihe	G 1/8	56 l/min	-0,95 – 10 bar (vakuumtauglich) ¹⁾
MS-18-310/6-HN-500	NC, 6-fach in Reihe	G 1/8	56 l/min	-0,95 – 10 bar (vakuumtauglich) ¹⁾
MSO-18-310-HN-500	NO, direkt betätigt	G 1/8	56 l/min	-0,95 – 10 bar (vakuumtauglich) ²⁾

Pneumatikventile elektrisch betätigt – G 1/8

Baureihe M-04 (Airtec)

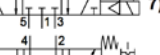
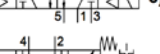
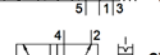
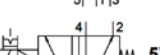
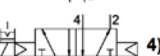
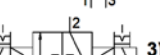
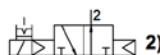
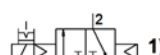

Technische Daten

NC = stromlos geschlossen / NO = stromlos offen
Temperaturbereich: -10° C bis +70° C

Hinweis: Es ist keine Magnetspule und kein Anschlussstecker im Lieferumfang enthalten, bitte separat bestellen, siehe Seite 197.

3/2-Wege-Schieberventile mit Handhilfsbetätigung

Artikel-Nr.	Ausführung	Gewinde	Durchfluss	Betriebsdruck
M-04-310-HN-570	NC, Luftfeder	G 1/8	360 l/min	2 – 10 bar ¹⁾
MO-04-310-HN-570	NO, Luftfeder	G 1/8	360 l/min	2 – 10 bar ²⁾
M-04-320-HN-570	bistabil	G 1/8	360 l/min	2,5 – 10 bar ³⁾

5/2-Wege-Schieberventile mit Handhilfsbetätigung

Artikel-Nr.	Ausführung	Gewinde	Durchfluss	Betriebsdruck
M-04-510-HN-570	mono, Luftfeder	G 1/8	360 l/min	2,5 – 10 bar ⁴⁾
M-04-511-HN-570	mono, mech. Feder	G 1/8	360 l/min	3 – 10 bar ⁵⁾
M-04-520-HN-570	bistabil	G 1/8	360 l/min	2,5 – 10 bar ⁶⁾

5/3-Wege-Schieberventile mit Handhilfsbetätigung

Artikel-Nr.	Ausführung	Gewinde	Durchfluss	Betriebsdruck
M-04-530-HN-570	Mittelst. gesperrt	G 1/8	360 l/min	3 – 10 bar ⁷⁾
M-04-533-HN-570	Mittelst. entlüftet	G 1/8	360 l/min	3 – 10 bar ⁸⁾

P-Leisten und Anschlussplatten für Magnetventile M-04 / MO-04

Artikel-Nr.	Ausführung
R-281/2...10	P-Leiste 2 bis 10-fach, G 1/8
R-281-V	Verschlussplatte / Blindplatte
R-281-W	Befestigungswinkel, Paar



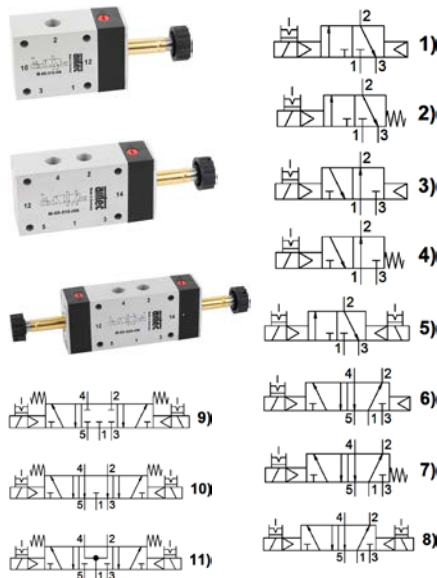

Technische Daten

NC = stromlos geschlossen / NO = stromlos offen
Temperaturbereich: -10° C bis +70° C.

Hinweis: Es ist keine Magnetspule und kein Anschlussstecker im Lieferumfang enthalten, bitte separat bestellen, siehe Seite 197.

3/2-Wege-Schieberventile mit Handhilfsbetätigung

Artikel-Nr.	Ausführung	Gewinde	Durchfluss	Betriebsdruck
M-05-310-HN-570	NC, Luftfeder	G 1/8	750 l/min	2 – 10 bar ¹⁾
M-05-311-HN-570	NC, mech. Feder	G 1/8	750 l/min	3 – 10 bar ²⁾
MO-05-310-HN-570	NO, Luftfeder	G 1/8	750 l/min	2 – 10 bar ³⁾
MO-05-311-HN-570	NO, mech. Feder	G 1/8	750 l/min	3 – 10 bar ⁴⁾
M-05-320-HN-570	bistabil	G 1/8	750 l/min	2 – 10 bar ⁵⁾

5/2-Wege-Schieberventile mit Handhilfsbetätigung

Artikel-Nr.	Ausführung	Gewinde	Durchfluss	Betriebsdruck
M-05-510-HN-570	mono, Luftfeder	G 1/8	750 l/min	2 – 10 bar ⁶⁾
M-05-511-HN-570	mono, mech. Feder	G 1/8	750 l/min	3 – 10 bar ⁷⁾
M-05-520-HN-570	bistabil	G 1/8	750 l/min	2 – 10 bar ⁸⁾

5/3-Wege-Schieberventile mit Handhilfsbetätigung

Artikel-Nr.	Ausführung	Gewinde	Durchfluss	Betriebsdruck
M-05-530-HN-570	Mittelst. gesperrt	G 1/8	650 l/min	3 – 8 bar ⁹⁾
M-05-533-HN-570	Mittelst. entlüftet	G 1/8	650 l/min	3 – 8 bar ¹⁰⁾
M-05-534-HN-570	Mittelst. belüftet	G 1/8	650 l/min	3 – 8 bar ¹¹⁾

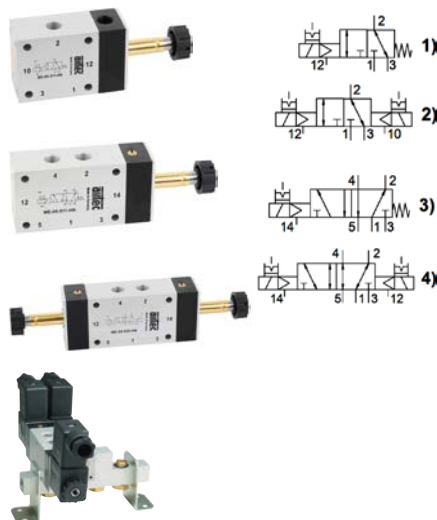

Technische Daten

NC = stromlos geschlossen / NO = stromlos offen
Temperaturbereich: -10° C bis +70° C

Hinweis: Es ist keine Magnetspule und kein Anschlussstecker im Lieferumfang enthalten, bitte separat bestellen, siehe Seite 197.

3/2-Wege-Schieberventile mit Handhilfsbetätigung

Artikel-Nr.	Ausführung	Gewinde	Durchfluss	Betriebsdruck
ME-05-311-HN-570	NC, mech. Feder	G 1/8	750 l/min	0 – 10 bar ¹⁾
ME-05-320-HN-570	bistabil	G 1/8	750 l/min	0 – 10 bar ²⁾

5/2-Wege-Schieberventile mit Handhilfsbetätigung

Artikel-Nr.	Ausführung	Gewinde	Durchfluss	Betriebsdruck
ME-05-511-HN-570	mono, mech. Feder	G 1/8	750 l/min	0 – 10 bar ³⁾
ME-05-520-HN-570	bistabil	G 1/8	750 l/min	0 – 10 bar ⁴⁾

P-Leisten und Anschlussplatten für Magnetventile M-05 / MO-05 / ME-05

Artikel-Nr.	Ausführung
R-181/2...10	P-Leiste 2 bis 10-fach G 1/8
R-181-V	Verschussplatte / Blindplatte
R-181-W	Befestigungswinkel, Paar

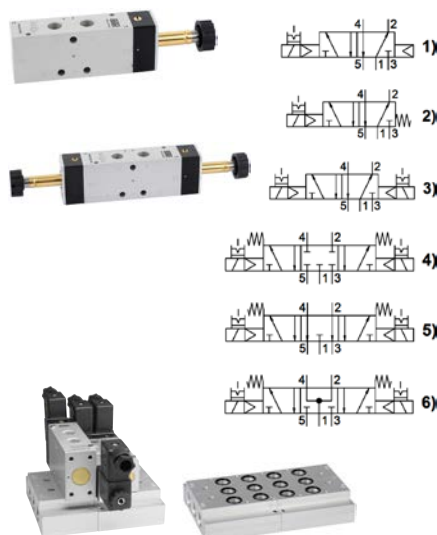

Technische Daten

Temperaturbereich: -10° C bis +70° C

Hinweis: Es ist keine Magnetspule und kein Anschlussstecker im Lieferumfang enthalten, bitte separat bestellen, siehe Seite 197.

5/2-Wege-Schieberventile mit Handhilfsbetätigung

Artikel-Nr.	Ausführung	Gewinde	Durchfluss	Betriebsdruck
KM-09-510-HN-570	mono, Luftfeder	G 1/8	950 l/min	3 – 10 bar ¹⁾
KM-09-511-HN-570	mono, mech. Feder	G 1/8	810 l/min	3 – 10 bar ²⁾
KM-09-520-HN-570	bistabil	G 1/8	950 l/min	3 – 10 bar ³⁾

5/3-Wege-Schieberventile mit Handhilfsbetätigung

Artikel-Nr.	Ausführung	Gewinde	Durchfluss	Betriebsdruck
KM-09-530-HN-570	Mittelst. gesperrt	G 1/8	680 l/min	3 – 10 bar ⁴⁾
KM-09-533-HN-570	Mittelst. entlüftet	G 1/8	680 l/min	3 – 10 bar ⁵⁾
KM-09-534-HN-570	Mittelst. belüftet	G 1/8	680 l/min	3 – 10 bar ⁶⁾

Batterieplatten für KM-09

Artikel-Nr.	Ausführung
RF-09/1...16	1 bis 16 Stationen NW 6
RF-09-V	Verschussplatte / Blindplatte

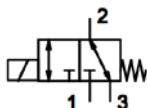

Technische Daten VT307K
 Temperaturbereich: -10° C bis +50° C

Hinweis: Magnetspule und Anschlussstecker im Lieferumfang enthalten.

Ventil-Funktionen

	3/2-Funktion stromlos geschl.	stromlos offen	2/2-Funktion stromlos geschl.	stromlos offen	Auswahl- funktion	Aufteilungs- funktion
stromlos						
Spule erregt						

Mit einem Ventil sind diese 6 verschiedenen Funktionen möglich.

3/2-Wege-Sitzventile direktbetätigt

Artikel-Nr.	Spannung	Gewinde	Durchfluss 1 auf 2	Betriebsdruck
VT307K-4D1-02F-Q	220 V AC	G ¼	182 l/min	0 – 10 bar
VT307K-5D1-02F-Q	24 V DC	G ¼	182 l/min	0 – 10 bar
VT307K-6D1-02F-Q	12 V DC	G ¼	182 l/min	0 – 10 bar
EVT317-4D-02F-Q	220 V AC	G ¼	595 l/min	0 – 10 bar
EVT317-5D-02F-Q	24 V DC	G ¼	595 l/min	0 – 10 bar
EVT317-6D-02F-Q	12 V DC	G ¼	595 l/min	0 – 10 bar

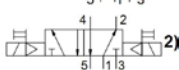
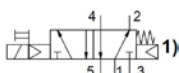

Technische Daten
 Betriebsdruck: 1,5 bis 7 bar
 Temperaturbereich: -10° C bis +50° C

Hinweis: Magnetspule im Lieferumfang enthalten. Anschlussstecker bitte separat bestellen, siehe Seite 197.

5/2-Wege-Schieberventile mit Handhilfsbetätigung

Artikel-Nr.	Ausführung	Durchfluss	Gewinde	Entlüftung	Spannung
VF3133-4D01-02F	mono, mech. Feder	1058 l/min	G ¼	G ½	230 V AC ¹⁾
VF3133-5D01-02F	mono, mech. Feder	1058 l/min	G ¼	G ½	24 V DC ¹⁾
VF3233-4D01-02F	bistabil	1058 l/min	G ¼	G ½	230 V AC ²⁾
VF3233-5D01-02F	bistabil	1058 l/min	G ¼	G ½	24 V DC ²⁾

5/3-Wege-Schieberventile mit Handhilfsbetätigung

Artikel-Nr.	Ausführung	Durchfluss	Gewinde	Entlüftung	Spannung
VF3333-4D01-02F	Mittelst. gesperrt	678 l/min	G ¼	G ½	230 V AC ³⁾
VF3333-5D01-02F	Mittelst. gesperrt	678 l/min	G ¼	G ½	24 V DC ³⁾
VF3433-4D01-02F	Mittelst. entlüftet	828 l/min	G ¼	G ½	230 V AC ⁴⁾
VF3433-5D01-02F	Mittelst. entlüftet	828 l/min	G ¼	G ½	24 V DC ⁴⁾

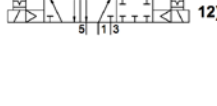
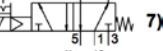
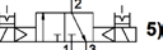
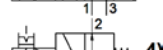
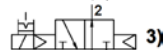
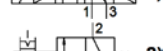
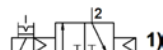

Technische Daten
 NC = stromlos geschlossen / NO = stromlos offen
 Temperaturbereich: -10° C bis +70° C

Hinweis: Es ist keine Magnetspule und kein Anschlussstecker im Lieferumfang enthalten, bitte separat bestellen, siehe Seite 197.

3/2-Wege-Schieberventile mit Handhilfsbetätigung

Artikel-Nr.	Ausführung	Gewinde	Durchfluss	Betriebsdruck
M-07-310-HN-570	NC, Luftfeder	G ¼	1580 l/min	1,5 – 10 bar ¹⁾
M-07-311-HN-570	NC, mech. Feder	G ¼	1580 l/min	2,5 – 10 bar ²⁾
MO-07-310-HN-570	NO, Luftfeder	G ¼	1580 l/min	1,5 – 10 bar ³⁾
MO-07-311-HN-570	NO, mech. Feder	G ¼	1580 l/min	2,5 – 10 bar ⁴⁾
M-07-320-HN-570	bistabil	G ¼	1580 l/min	1,5 – 10 bar ⁵⁾

5/2-Wege-Schieberventile mit Handhilfsbetätigung

Artikel-Nr.	Ausführung	Gewinde	Durchfluss	Betriebsdruck
M-07-510-HN-570	mono, Luftfeder	G ¼	1580 l/min	1,5 – 10 bar ⁶⁾
M-07-511-HN-570	mono, mech. Feder	G ¼	1580 l/min	2,5 – 10 bar ⁷⁾
M-07-520-HN-570	bistabil	G ¼	1580 l/min	2 – 10 bar ⁸⁾

5/3-Wege-Schieberventile mit Handhilfsbetätigung

Artikel-Nr.	Ausführung	Gewinde	Durchfluss	Betriebsdruck
M-07-530-HN-570	Mittelst. gesperrt	G ¼	1300 l/min	3 – 8 bar ⁹⁾
M-07-533-HN-570	Mittelst. entlüftet	G ¼	1280 l/min	3 – 8 bar ¹⁰⁾
M-07-534-HN-570	Mittelst. belüftet	G ¼	1300 l/min	3 – 8 bar ¹¹⁾
M-07-532-HN-570	Sicherheits-Mittelst.	G ¼	1300 l/min	3 – 8 bar ¹²⁾

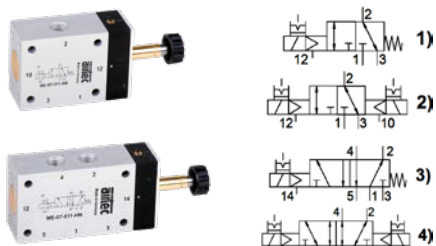

Technische Daten
Temperaturbereich: -10° C bis +70° C

Hinweis: Es ist keine Magnetspule und kein Anschlussstecker im Lieferumfang enthalten, bitte separat bestellen, siehe Seite 197.

3/2-Wege-Schieberventile mit Handhilfsbetätigung

Artikel-Nr.	Ausführung	Gewinde	Durchfluss	Betriebsdruck
ME-07-311-HN-570	NC, mech. Feder	G ¼	1580 l/min	0 – 10 bar ¹⁾
ME-07-320-HN-570	bistabil	G ¼	1580 l/min	0 – 10 bar ²⁾

5/2-Wege-Schieberventile mit Handhilfsbetätigung

Artikel-Nr.	Ausführung	Gewinde	Durchfluss	Betriebsdruck
ME-07-511-HN-570	mech. Feder	G ¼	1580 l/min	0 – 10 bar ³⁾
ME-07-520-HN-570	bistabil	G ¼	1580 l/min	0 – 10 bar ⁴⁾

P-Leisten und Anschlussplatten für Magnetventile M-07 / MO-07 / ME-07

Artikel-Nr.	Ausführung
R-141/2...12	P-Leiste 2 bis 12-fach G ¼
R-141-V	Verschussplatte / Blindplatte
R-141-W	Befestigungswinkel, Paar

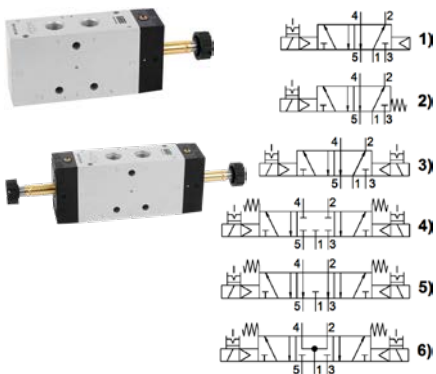

Technische Daten
Temperaturbereich: -10° C bis +70° C

Hinweis: Es ist keine Magnetspule und kein Anschlussstecker im Lieferumfang enthalten, bitte separat bestellen, siehe Seite 197.

5/2-Wege-Schieberventile mit Handhilfsbetätigung

Artikel-Nr.	Ausführung	Gewinde	Durchfluss	Betriebsdruck
KM-10-510-HN-570	mono, Luftfeder	G ¼	2100 l/min	2,5 – 10 bar ¹⁾
KM-10-511-HN-570	mono, mech. Feder	G ¼	1800 l/min	2,5 – 10 bar ²⁾
KM-10-520-HN-570	bistabil	G ¼	2100 l/min	2,5 – 10 bar ³⁾

5/3-Wege-Schieberventile mit Handhilfsbetätigung

Artikel-Nr.	Ausführung	Gewinde	Durchfluss	Betriebsdruck
KM-10-530-HN-570	Mittelst. gesperrt	G ¼	1500 l/min	3 – 10 bar ⁴⁾
KM-10-533-HN-570	Mittelst. entlüftet	G ¼	1500 l/min	3 – 10 bar ⁵⁾
KM-10-534-HN-570	Mittelst. belüftet	G ¼	1500 l/min	3 – 10 bar ⁶⁾

Batterieplatten für KM-10

Artikel-Nr.	Ausführung
RF-10/1...16	1 bis 16 Stationen NW 9
RF-10-V	Verschussplatte / Blindplatte

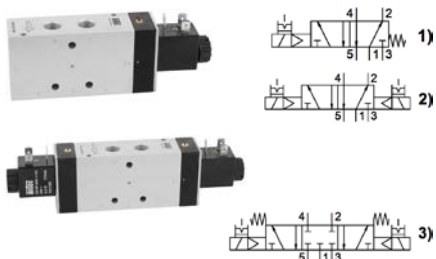

Technische Daten
Temperaturbereich: -30° C bis +80° C

Hinweis: Magnetspule 24 V DC im Lieferumfang enthalten. Anschlussstecker bitte separat bestellen, siehe Seite 197.

5/2-Wege-Schieberventile mit Handhilfsbetätigung

Artikel-Nr.	Ausführung	Gewinde	Durchfluss	Betriebsdruck
ICK-10-511-HN-F42	mono, mech. Feder	G ¼	1800 l/min	2,5 – 8 bar ¹⁾
ICK-10-520-HN-F42	bistabil	G ¼	2100 l/min	2,5 – 8 bar ²⁾

5/3-Wege-Schieberventile mit Handhilfsbetätigung

Artikel-Nr.	Ausführung	Gewinde	Durchfluss	Betriebsdruck
ICK-10-530-HN-F42	Mittelst. gesperrt	G ¼	1500 l/min	3 – 8 bar ³⁾

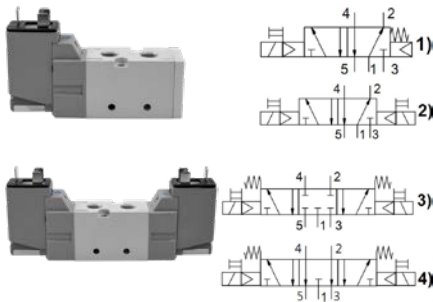

Technische Daten

Betriebsdruck: 1,5 bis 7 bar
 Temperaturbereich: -10° C bis +50° C

Hinweis: Magnetspule im Lieferumfang enthalten.
 Anschlussstecker bitte separat bestellen, siehe Seite 197.

5/2-Wege-Schieberventile mit Handhilfsbetätigung

Artikel-Nr.	Ausführung	Durchfluss	Gewinde	Entlüftung	Spannung
VF5123-4D01-03F	mono, mech. Feder	2466 l/min	G 3/8	G 3/8	230 V AC ¹⁾
VF5123-5D01-03F	mono, mech. Feder	2466 l/min	G 3/8	G 3/8	24 V DC ¹⁾
VF5223-4D01-03F	bistabil	2466 l/min	G 3/8	G 3/8	230 V AC ²⁾
VF5223-5D01-03F	bistabil	2466 l/min	G 3/8	G 3/8	24 V DC ²⁾

5/3-Wege-Schieberventile mit Handhilfsbetätigung

Artikel-Nr.	Ausführung	Durchfluss	Gewinde	Entlüftung	Spannung
VF5323-4D01-03F	Mittelst. gesperrt	2086 l/min	G 3/8	G 3/8	230 V AC ³⁾
VF5323-5D01-03F	Mittelst. gesperrt	2086 l/min	G 3/8	G 3/8	24 V DC ³⁾
VF5423-4D01-03F	Mittelst. entlüftet	2258 l/min	G 3/8	G 3/8	230 V AC ⁴⁾
VF5423-5D01-03F	Mittelst. entlüftet	2258 l/min	G 3/8	G 3/8	24 V DC ⁴⁾

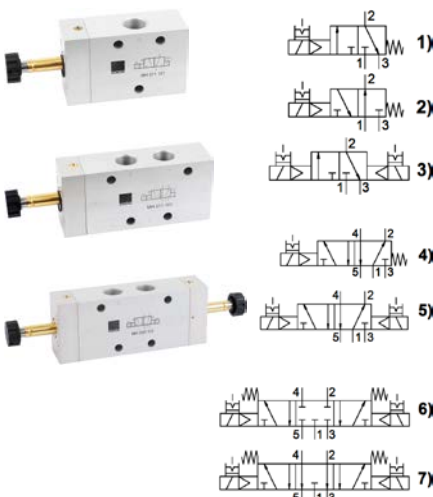

Technische Daten

NC = stromlos geschlossen / NO = stromlos offen
 Temperaturbereich mit DC-Spule: -10° C bis +60° C
 Temperaturbereich mit AC-Spule: -10° C bis +50° C

Hinweis: Es ist keine Magnetspule und kein Anschlussstecker im Lieferumfang enthalten, bitte separat bestellen, siehe Seite 197.

3/2-Wege-Schieberventile mit Handhilfsbetätigung

Artikel-Nr.	Ausführung	Gewinde	Durchfluss	Betriebsdruck
MH 311 101 O.S.	NC, mech. Feder	G 3/8	2250 l/min	2,5 – 10 bar ¹⁾
MOH 311 101 O.S.	NO, mech. Feder	G 3/8	2250 l/min	2,5 – 10 bar ²⁾
MH 320 101 O.S.	bistabil	G 3/8	2250 l/min	1,5 – 10 bar ³⁾

5/2-Wege-Schieberventile mit Handhilfsbetätigung

Artikel-Nr.	Ausführung	Gewinde	Durchfluss	Betriebsdruck
MH 511 101 O.S.	mono, mech. Feder	G 3/8	2250 l/min	2,5 – 10 bar ⁴⁾
MH 520 101 O.S.	bistabil	G 3/8	2250 l/min	1,5 – 10 bar ⁵⁾

5/3-Wege-Schieberventile mit Handhilfsbetätigung

Artikel-Nr.	Ausführung	Gewinde	Durchfluss	Betriebsdruck
MH 531 101 O.S.	Mittelst. gesperrt	G 3/8	2250 l/min	1,5 – 10 bar ⁶⁾
MH 532 101 O.S.	Mittelst. entlüftet	G 3/8	2250 l/min	1,5 – 10 bar ⁷⁾

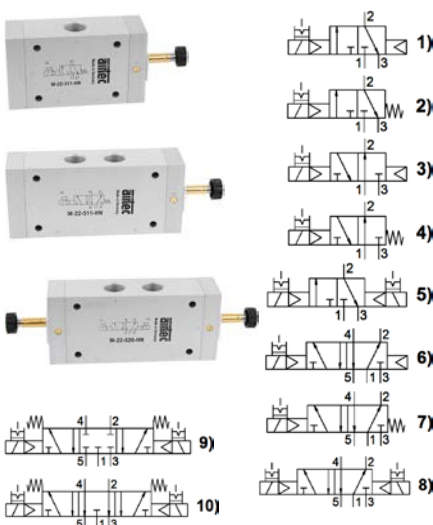

Technische Daten

NC = stromlos geschlossen / NO = stromlos offen
 Temperaturbereich: -10° C bis +70° C

Hinweis: Es ist keine Magnetspule und kein Anschlussstecker im Lieferumfang enthalten, bitte separat bestellen, siehe Seite 197.

3/2-Wege-Schieberventile mit Handhilfsbetätigung

Artikel-Nr.	Ausführung	Gewinde	Durchfluss	Betriebsdruck
M-22-310-HN-500	NC, Luftfeder	G 1/2	3300 l/min	1 – 10 bar ¹⁾
M-22-311-HN-500	NC, mech. Feder	G 1/2	3300 l/min	2 – 10 bar ²⁾
MO-22-310-HN-500	NO, Luftfeder	G 1/2	3300 l/min	1 – 10 bar ³⁾
MO-22-311-HN-500	NO, mech. Feder	G 1/2	3300 l/min	2 – 10 bar ⁴⁾
M-22-320-HN-500	bistabil	G 1/2	3300 l/min	1 – 10 bar ⁵⁾

5/2-Wege-Schieberventile mit Handhilfsbetätigung

Artikel-Nr.	Ausführung	Gewinde	Durchfluss	Betriebsdruck
M-22-510-HN-500	mono, Luftfeder	G 1/2	3300 l/min	1 – 10 bar ⁶⁾
M-22-511-HN-500	mono, mech. Feder	G 1/2	3300 l/min	2 – 10 bar ⁷⁾
M-22-520-HN-500	bistabil	G 1/2	3300 l/min	1 – 10 bar ⁸⁾

5/3-Wege-Schieberventile mit Handhilfsbetätigung

Artikel-Nr.	Ausführung	Gewinde	Durchfluss	Betriebsdruck
M-22-530-HN-500	Mittelst. gesperrt	G 1/2	3300 l/min	3 – 10 bar ⁹⁾
M-22-533-HN-500	Mittelst. entlüftet	G 1/2	3300 l/min	3 – 10 bar ¹⁰⁾

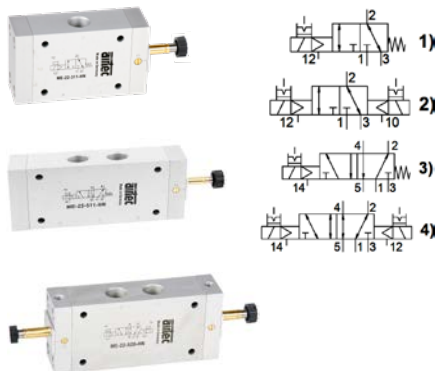

Technische Daten

Temperaturbereich: -10° C bis +70° C

Hinweis: Es ist keine Magnetspule und kein Anschlussstecker im Lieferumfang enthalten, bitte separat bestellen, siehe Seite 197.

3/2-Wege-Schieberventile mit Handhilfsbetätigung

Artikel-Nr.	Ausführung	Gewinde	Durchfluss	Betriebsdruck
ME-22-311-HN-500	NC, mech. Feder	G ½	3300 l/min	0 – 10 bar ¹⁾
ME-22-320-HN-500	bistabil	G ½	3300 l/min	0 – 10 bar ²⁾

5/2-Wege-Schieberventile mit Handhilfsbetätigung

Artikel-Nr.	Ausführung	Gewinde	Durchfluss	Betriebsdruck
ME-22-511-HN-500	mono, mech. Feder	G ½	3300 l/min	0 – 10 bar ³⁾
ME-22-520-HN-500	bistabil	G ½	3300 l/min	0 – 10 bar ⁴⁾

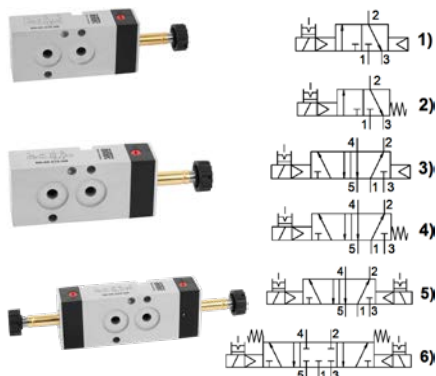

Technische Daten

NAMUR-Lochbild auf Flanschseite
Temperaturbereich: -10° C bis +70° C

Hinweis: Es ist keine Magnetspule und kein Anschlussstecker im Lieferumfang enthalten, bitte separat bestellen, siehe Seite 197.

3/2-Wege-Schieberventile mit Handhilfsbetätigung

Artikel-Nr.	Ausführung	Gewinde	Durchfluss	Betriebsdruck
KN-05-310-HN-570	NC, Luftfeder	G ¼	780 l/min	3 – 10 bar ¹⁾
KN-05-311-HN-570	NC, mech. Feder	G ¼	780 l/min	3 – 10 bar ²⁾

5/2-Wege-Schieberventile mit Handhilfsbetätigung

Artikel-Nr.	Ausführung	Gewinde	Durchfluss	Betriebsdruck
KN-05-510-HN-570	mono, Luftfeder	G ¼	900 l/min	3 – 10 bar ³⁾
KN-05-511-HN-570	mono, mech. Feder	G ¼	800 l/min	3 – 10 bar ⁴⁾
KN-05-520-HN-570	bistabil	G ¼	900 l/min	2 – 10 bar ⁵⁾

5/3-Wege-Schieberventile mit Handhilfsbetätigung

Artikel-Nr.	Ausführung	Gewinde	Durchfluss	Betriebsdruck
KN-05-530-HN-570	Mittelst. gesperrt	G ¼	680 l/min	3 – 10 bar ⁶⁾

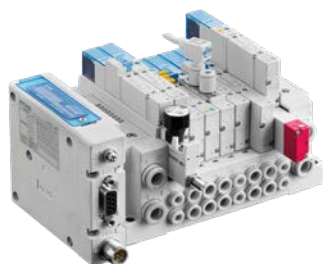

Elektromagnetventile SMC «New SY»

- Drei Baugrößen verfügbar, zwei Baugrößen auf einer Insel kombinierbar erlaubt optimale Auslegung
- Kombinierte Anschlüsse nach oben, unten oder seitlich in verschiedenen Größen
- Geringe Leistungsaufnahme von 0,4 bzw. 0,1 Watt (Energiespar-Ausführung) spart Energiekosten
- Unerreichte Durchflusswerte bei kleinster Baugröße minimieren den Platzbedarf – bis max. 1528 l/min
- Riesige Optionsauswahl für die Integration spez. Funktionen (Druckregler, Druckschalter, Sicherh.-Vent. etc.)
- Vakuum- und Druckanwendungen auf einer Insel kombinierbar
- El. Anschl. analog (D-Sub, Klemmkasten etc.) od. über Feldbussysteme (ProfiNet, Ethernet/IP, IO-Link etc.)
- Ausbau bis zu 32 Ventilstationen möglich

Gerne beraten wir Sie bei Fragen zu Ihrer Anwendung



Technische Daten

Temperaturbereich: -10° C bis +70° C
Betriebsdruck: 3 bis 10 bar

Gerne beraten wir Sie bei Fragen zu Ihrer Anwendung

5/2-Wege-Schieberventile ISO1 mit Handhilfsbetätigung

Artikel-Nr.	Ausführung	Durchfluss	Betriebsdruck
MI-01- ... -HN	ISO-1, alle Funktionen NW 9	1610 – 1700 l/min	3 – 10 bar
MI-02- ... -HN	ISO-2, alle Funktionen NW 13	2020 l/min	3 – 10 bar
MI-03- ... -HN	ISO-3, alle Funktionen NW 14	4150 l/min	3 – 10 bar

Magnetspulen und Stecker zu Pneumatikventilen elektrisch betätigt



Technische Daten

Industrienorm: B - Breite 22 mm
 Kontaktabstand: 11mm - Kontakt: 2P+E
 Schutzart: IP65 nach EN 60529 (mit Anschl.-Stecker)
 Spannungstoleranz: +/- 10 %, Einschaltdauer: 100 %
 Umgebungstemperatur: -20° C bis +50° C

Magnetspulen zu Ventile Airtec

Artikel-Nr.	Ausführung	Spannung	Bemerkung
23-SP-011-411	Magnetspule ohne Stecker	12 V DC	
23-SP-011-412	Magnetspule ohne Stecker	24 V DC	
23-SP-011-414	Magnetspule ohne Stecker	48 V DC	
23-SP-011-422	Magnetspule ohne Stecker	24 V AC	
23-SP-011-426	Magnetspule ohne Stecker	115 V AC	
23-SP-011-427	Magnetspule ohne Stecker	230 V AC	
23-SP-011-1-711/S	Magnetspule ohne Stecker	12 V DC / 24 V AC	verbesserter Feuchtigkeitsschutz
23-SP-011-1-712/S	Magnetspule ohne Stecker	24 V DC / 48 V AC	verbesserter Feuchtigkeitsschutz
23-SP-011-1-727/S	Magnetspule ohne Stecker	230 V AC	verbesserter Feuchtigkeitsschutz



Magnetspulen zu Ventile Hafner

Artikel-Nr.	Ausführung	Spannung	Bemerkung
MA 22 12 DC	Magnetspule ohne Stecker	12 V DC	
MA 22 24 DC	Magnetspule ohne Stecker	24 V DC	
MA 22 D 24 DC	Magnetspule ohne Stecker	24 V DC	verbesserter Feuchtigkeitsschutz
MA 22 48 DC	Magnetspule ohne Stecker	48 V DC	
MA 22 24 AC	Magnetspule ohne Stecker	24 V AC	
MA 22 110 AC	Magnetspule ohne Stecker	110 V AC	
MA 22 230 AC	Magnetspule ohne Stecker	230 V AC	
MA 22 D 230 AC	Magnetspule ohne Stecker	230 V AC	verbesserter Feuchtigkeitsschutz



Stecker zu Ventile Airtec, Hafner und SMC (Form B Industriennorm)

Artikel-Nr.	Ausführung	Spannung
28-ST-01	Stecker	0 bis 250 V
28-ST-06-112	Gerätestecker mit LED (grün)	24 V AC/DC
28-ST-06-127	Gerätestecker mit LED (grün)	230 V AC

Pneumatikventile elektrisch betätigt – G ½ bis G 2

Baureihe K (Bürkert)

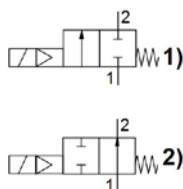

Technische Daten

Schliessschlagarm und hoher Durchfluss bei kompakter Bauweise. Als Absperrventil für neutrale Gase und Flüssigkeiten verwendbar.

Druckbereich: 0,2 bis 16 bar
 Temperaturbereich: -20° C bis +60° C
 Standardspannung: 230 V/50 Hz oder 24 V DC
 andere Spannungen auf Anfrage

Hinweis Magnetspule und Anschlussstecker im Lieferumfang enthalten.

2/2-Wege-Sitzventil 230 V AC

Artikel-Nr. (NC) stromlos geschlossen ¹⁾	Artikel-Nr. (NO) stromlos offen ²⁾	Innengewinde	Nennweite mm	Durchfluss l/min
K 3980.11	K 3980.11-SO	G ½	NW 13	4096
K 3980.12	K 3980.12-SO	G ¾	NW 20	9163
K 3980.13	K 3980.13-SO	G 1	NW 25	12936
K 3980.14	K 3980.14-SO	G 1¼	NW 40	24794
K 3980.15	K 3980.15-SO	G 1½	NW 40	24794
K 3980.16	K 3980.16-SO	G 2	NW 50	43120

2/2-Wege-Sitzventil 24 V DC

Artikel-Nr. (NC) stromlos geschlossen ¹⁾	Artikel-Nr. (NO) stromlos offen ²⁾	Innengewinde	Nennweite mm	Durchfluss l/min
K 3981.11	K 3981.11-SO	G ½	NW 13	4096
K 3981.12	K 3981.12-SO	G ¾	NW 20	9163
K 3981.13	K 3981.13-SO	G 1	NW 25	12936
K 3981.14	K 3981.14-SO	G 1¼	NW 40	24794
K 3981.15	K 3981.15-SO	G 1½	NW 40	24794
K 3981.16	K 3981.16-SO	G 2	NW 50	43120

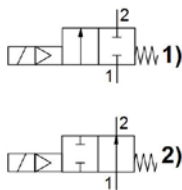

Technische Daten

Systemdruck: max. 15 bar
 Betriebsdruck-Differenz: min. 0 bar
 Temperaturbereich: -20° C bis +60° C
 Medientemperatur:
 Luft: -10° C bis +60° C
 Wasser: +1° C bis +60° C
 Standardspannung: 230 V AC oder 24 V DC
 andere auf Anfrage
 Schutzart: IP65

Relevante Eigenschaften

- Zwangsgesteuerter Magnetventil für Druckluft und Wasser
- Membranventil ohne Minstdifferenzdruck
- Als Absperrventil für neutrale Gase und Flüssigkeiten verwendbar.

Hinweis Magnetspule und Anschlussstecker im Lieferumfang enthalten.

2/2-Wege-Sitzventil 230 V AC

Artikel-Nr. (NC) stromlos geschlossen ¹⁾	Artikel-Nr. (NO) stromlos offen ²⁾	Innen-gewinde	Nenn-weite mm	Durchfluss Luft (Qn) l/min	Durchfluss Wasser (kv) l/min	Betriebsdruck-Differenz max. bar (NC)	bar (NO)
VXZ232ALA	VXZ2A2ALA	G ¼	10	1870	27	10	7
VXZ232BLA	VXZ2A2BLA	G ¾	15	2360	34	10	7
VXZ242FLA	VXZ2B2FLA	G ½	15	5215	76	10	7
VXZ252HLA	VXZ2C2HLA	G ¾	20	9052	131	10	7
VXZ262KLA	VXZ2D2KLA	G 1	25	10036	146	10	7

2/2-Wege-Sitzventil 24 V DC

Artikel-Nr. (NC) stromlos geschlossen ¹⁾	Artikel-Nr. (NO) stromlos offen ²⁾	Innen-gewinde	Nenn-weite mm	Durchfluss Luft l/min	Durchfluss Wasser l/min	Betriebsdruck-Differenz max. bar (NC)	bar (NO)
VXZ232AGA	VXZ2A2AGA	G ¼	10	1870	27	7	6
VXZ232BGA	VXZ2A2BGA	G ¾	15	2360	34	7	6
VXZ242FLA	VXZ2B2FLA	G ½	15	5215	76	7	6
VXZ252HGA	VXZ2C2HGA	G ¾	20	6052	131	10	6
VXZ262KGA	VXZ2D2KGA	G 1	25	10036	146	10	6

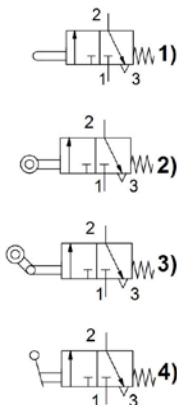

Technische Daten

Temperaturbereich: -10° C bis +70° C

3/2-Wege-Sitzventile

Artikel-Nr.	Ausführung	Gewinde	Durchfluss	Betriebsdruck
E-25-310	Stößel	M 5	80 l/min	0 – 12 bar ¹⁾
ER-25-310	Rollenhebel	M 5	80 l/min	0 – 12 bar ²⁾
EL-25-310	Leerrücklauf	M 5	80 l/min	0 – 12 bar ³⁾
EH-25-310	Handhebel	M 5	80 l/min	0 – 12 bar ⁴⁾

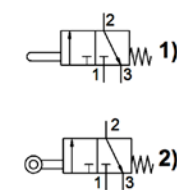

Technische Daten

Temperaturbereich: -10° C bis +70° C

3/2-Wege-Sitzventile

Artikel-Nr.	Ausführung	Gewinde	Durchfluss	Betriebsdruck
E-28-310	Stößel	G ¼	210 l/min	0 – 12 bar ¹⁾
ER-28-310	Rollenhebel	G ¼	210 l/min	0 – 12 bar ²⁾

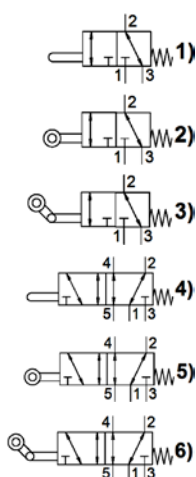

Technische Daten

Temperaturbereich: -10° C bis +70° C

3/2-Wege-Sitzventile

Artikel-Nr.	Ausführung	Gewinde	Durchfluss	Betriebsdruck
E-18-310	Stößel	G 1/8	320 l/min	0 – 12 bar ¹⁾
ER-18-310	Rollenhebel	G 1/8	320 l/min	0 – 12 bar ²⁾
EL-18-310	Leerrücklauf	G 1/8	320 l/min	0 – 12 bar ³⁾

5/2-Wege-Sitzventile

Artikel-Nr.	Ausführung	Gewinde	Durchfluss	Betriebsdruck
E-18-510	Stößel	G 1/8	320 l/min	0 – 12 bar ⁴⁾
ER-18-510	Rollenhebel	G 1/8	320 l/min	0 – 12 bar ⁵⁾
EL-18-510	Leerrücklauf	G 1/8	320 l/min	0 – 12 bar ⁶⁾

Betätiger siehe unten

Pneumatikventile manuell betätigt - M 5 und G 1/8

Ventile für Panelmontage

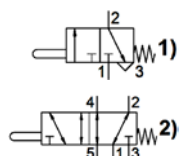

Baureihe T30 (Airtec) – M 5

Technische Daten

Temperaturbereich: -10° C bis +70° C

Ventile für Panelmontage – Grundkörper

Artikel-Nr.	Ausführung	Gewinde	Durchfluss	Betriebsdruck
T-30-310	3/2-Wege, NC	M 5	80 l/min	0 – 12 bar ¹⁾
T-30-510	5/2-Wege	M 5	100 l/min	0 – 12 bar ²⁾

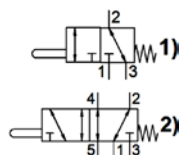

Baureihe BA (Hafner) – G 1/8

Technische Daten

Temperaturbereich: -10° C bis +70° C

Ventile für Panelmontage – Grundkörper

Artikel-Nr.	Ausführung	Gewinde	Durchfluss	Betriebsdruck
BA 311 301	3/2-Wege, NC/NO	G 1/8	280 l/min	-0,9 – 10 bar ¹⁾
BA 511 301	5/2-Wege	G 1/8	280 l/min	-0,9 – 10 bar ²⁾

Pneumatikventile manuell betätigt

Betätiger für Grundkörper T-30 und BA



Bohrung Ø 22,5 mm zu T-30 und BA

Artikel-Nr.	Ausführung	Merkmal	Artikel-Nr.	Ausführung	Merkmal
18-T-23-011-20	Drucktaste	grün ¹⁾	18-T-23-012-30	Pilztaste	schwarz ⁷⁾
18-T-23-011-21	Drucktaste	grün mit I ²⁾	18-T-23-012-40	Pilztaste	rot
18-T-23-011-30	Drucktaste	schwarz ³⁾	18-T-23-013	Drehschalter	rastend ⁸⁾
18-T-23-011-42	Drucktaste	rot mit O ⁴⁾	18-T-23-014	Schlosstaste	rastend
18-T-23-011-50	Drucktaste	gelb ⁵⁾	18-T-23-015	Stop-Taste	Schloss ⁹⁾
18-T-23-012-20	Pilztaste	grün	18-T-23-016	Kippschalter	rastend

Bohrung Ø 30 mm zu T-30 und BA

Artikel-Nr.	Ausführung	Merkmal	Artikel-Nr.	Ausführung	Merkmal
18-T-30-011-20	Drucktaste	grün	18-T-30-012-40	Pilztaste	rot
18-T-30-011-30	Drucktaste	schwarz	18-T-30-013	Drehschalter	rastend
18-T-30-011-40	Drucktaste	rot ⁶⁾	18-T-30-014	Schlosstaste	rastend ¹⁰⁾
18-T-30-011-50	Drucktaste	gelb	18-T-30-016	Kippschalter	rastend ¹¹⁾
18-T-30-012-30	Pilztaste	schwarz	18-T-30-018	Not-Aus-Taste	rastend ¹²⁾

Pneumatikventile manuell betätigt – G 1/8

Baureihe BH (Hafner)

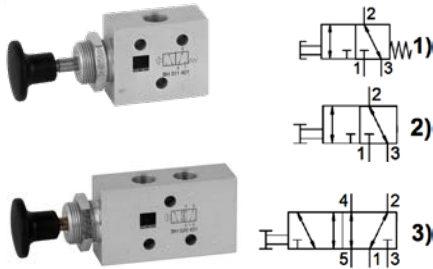

Technische Daten

Temperaturbereich: -10° C bis +70° C

3/2-Wege-Schieberventile

Artikel-Nr.	Ausführung	Gewinde	Durchfluss	Betriebsdruck
BH 311 401	monostabil	G 1/8	450 l/min	1 – 10 bar ¹⁾
BH 320 401	bistabil	G 1/8	450 l/min	1 – 10 bar ²⁾

5/2-Wege-Schieberventile

Artikel-Nr.	Ausführung	Gewinde	Durchfluss	Betriebsdruck
BH 520 401	bistabil	G 1/8	450 l/min	1 – 10 bar ³⁾

Pneumatikventile manuell betätigt – G 1/8

Baureihe HF und HR (Airtec)

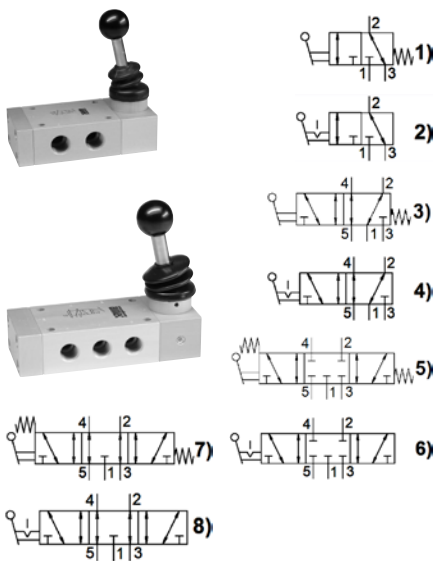

Technische Daten

Temperaturbereich: -10° C bis +70° C

3/2-Wege-Handhebel-Schieberventile

Artikel-Nr.	Ausführung	Gewinde	Durchfluss	Betriebsdruck
HF-18-310	Federrückstellung	G 1/8	750 l/min	0 – 12 bar ¹⁾
HR-18-320	verrastend	G 1/8	750 l/min	0 – 12 bar ²⁾

5/2-Wege-Handhebel-Schieberventile

Artikel-Nr.	Ausführung	Gewinde	Durchfluss	Betriebsdruck
HF-18-510	Federrückstellung	G 1/8	750 l/min	0 – 12 bar ³⁾
HR-18-520	verrastend	G 1/8	750 l/min	0 – 12 bar ⁴⁾

5/3-Wege-Handhebel-Schieberventile (Mittelstellung gesperrt)

Artikel-Nr.	Ausführung	Gewinde	Durchfluss	Betriebsdruck
HF-18-530	federzentriert	G 1/8	780 l/min	0 – 10 bar ⁵⁾
HR-18-530	verrastend	G 1/8	780 l/min	0 – 10 bar ⁶⁾

5/3-Wege-Handhebel-Schieberventile (Mittelstellung entlüftet)

Artikel-Nr.	Ausführung	Gewinde	Durchfluss	Betriebsdruck
HF-18-533	federzentriert	G 1/8	780 l/min	0 – 10 bar ⁷⁾
HR-18-533	verrastend	G 1/8	780 l/min	0 – 10 bar ⁸⁾

Pneumatikventile manuell / mechanisch betätigt – G 1/4

Baureihe VM200 (SMC)

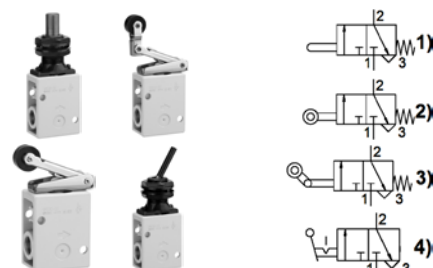

Technische Daten

Temperaturbereich: -5° C bis +60° C

3/2-Wege-Sitzventile

Artikel-Nr.	Ausführung	Gewinde	Durchfluss 1 (P) → 2 (A)	Durchfluss 2 (A) → 3 (R)	Betriebsdruck
VM230-F02-05A	NC, gerader Kolben	G 1/4	1088 l/min	795 l/min	0 – 10 bar ¹⁾
VM230-F02-01SA	NC, Stahl-Rollenhebel	G 1/4	1088 l/min	795 l/min	0 – 10 bar ²⁾
VM230-F02-02SA	NC, Stahl-Leerrücklauf	G 1/4	1088 l/min	795 l/min	0 – 10 bar ³⁾
VM230-F02-08A	NC, Kniehebel	G 1/4	1088 l/min	795 l/min	0 – 10 bar ⁴⁾

Pneumatikventile manuell / mechanisch betätigt – G 1/4

Baureihe VFM300 (SMC)

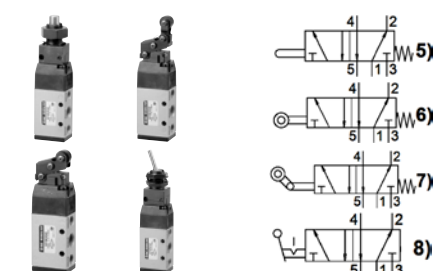

Technische Daten

Temperaturbereich: -5° C bis +60° C

5/2-Wege-Schieberventile

Artikel-Nr.	Ausführung	Gewinde	Durchfluss 1 (P) → 2 (A)	Durchfluss 2 (A) → 3 (R)	Betriebsdruck
EVFM350-F02-05	mit geradem Kolben	G 1/4	1058 l/min	798 l/min	1,5 – 9 bar ⁵⁾
EVFM350-F02-01S	mit Stahl-Rollenhebel	G 1/4	1058 l/min	798 l/min	1,5 – 9 bar ⁶⁾
EVFM350-F02-02S	mit Stahl-Leerrücklauf	G 1/4	1058 l/min	798 l/min	1,5 – 9 bar ⁷⁾
EVFM350-F02-08	mit Kniehebel	G 1/4	1058 l/min	798 l/min	1,5 – 9 bar ⁸⁾

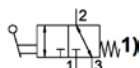

Technische Daten
Temperaturbereich: -10° C bis +70° C

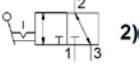

3/2-Wege-Handhebel-Schieberventile

Artikel-Nr.	Ausführung	Gewinde	Durchfluss	Betriebsdruck
HF-14-310	Federrückstellung	G ¼	1580 l/min	0 – 12 bar ¹⁾
HR-14-320	verrastend	G ¼	1580 l/min	0 – 12 bar ²⁾

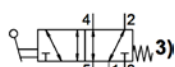

5/2-Wege-Handhebel-Schieberventile

Artikel-Nr.	Ausführung	Gewinde	Durchfluss	Betriebsdruck
HF-14-510	Federrückstellung	G ¼	1580 l/min	0 – 12 bar ³⁾
HR-14-520	verrastend	G ¼	1580 l/min	0 – 12 bar ⁴⁾

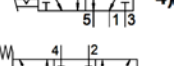
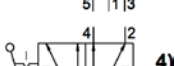

5/3-Wege-Handhebel-Schieberventile (Mittelstellung gesperrt)

Artikel-Nr.	Ausführung	Gewinde	Durchfluss	Betriebsdruck
HF-14-530	federzentriert	G ¼	1800 l/min	0 – 10 bar ⁵⁾
HR-14-530	verrastend	G ¼	1800 l/min	0 – 10 bar ⁶⁾

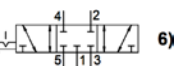

5/3-Wege-Handhebel-Schieberventile (Mittelstellung entlüftet)

Artikel-Nr.	Ausführung	Gewinde	Durchfluss	Betriebsdruck
HF-14-533	federzentriert	G ¼	1800 l/min	0 – 10 bar ⁷⁾
HR-14-533	verrastend	G ¼	1800 l/min	0 – 10 bar ⁸⁾

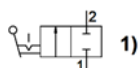
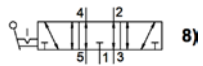

Technische Daten
Temperaturbereich: -5° C bis +80° C

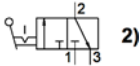

2/2-Wege-Handhebel-Schieberventile

Artikel-Nr.	Ausführung	Gewinde	Durchfluss	Betriebsdruck
VHB 2/2	verrastend	G ¼	1200 l/min	2 – 10 bar ¹⁾

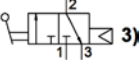

3/2-Wege-Handhebel-Schieberventile

Artikel-Nr.	Ausführung	Gewinde	Durchfluss	Betriebsdruck
VHB 3/2	verrastend	G ¼	1200 l/min	2 – 10 bar ²⁾
VHT 3/2	NC, Federrückstellung	G ¼	1200 l/min	2 – 10 bar ³⁾

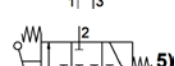
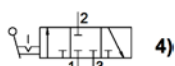

3/3-Wege-Handhebel-Schieberventile (Mittelstellung gesperrt)

Artikel-Nr.	Ausführung	Gewinde	Durchfluss	Betriebsdruck
VHC 3/2	verrastend	G ¼	1200 l/min	2 – 10 bar ⁴⁾
VHN 3/2	federzentriert	G ¼	1200 l/min	2 – 10 bar ⁵⁾

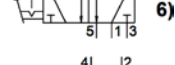
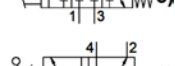

5/2-Wege-Handhebel-Schieberventile

Artikel-Nr.	Ausführung	Gewinde	Durchfluss	Betriebsdruck
VHB 4/2	verrastend	G ¼	1200 l/min	2 – 10 bar ⁶⁾
VHT 4/2	Federrückstellung	G ¼	1200 l/min	2 – 10 bar ⁷⁾

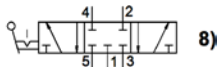
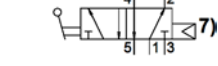

5/3-Wege-Handhebel-Schieberventile (Mittelstellung gesperrt)

Artikel-Nr.	Ausführung	Gewinde	Durchfluss	Betriebsdruck
VHC 4/2	verrastend	G ¼	1200 l/min	2 – 10 bar ⁸⁾
VHN 4/2	federzentriert	G ¼	1200 l/min	2 – 10 bar ⁹⁾

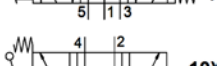
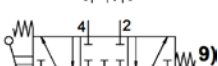

5/3-Wege-Handhebel-Schieberventile (Mittelstellung entlüftet)

Artikel-Nr.	Ausführung	Gewinde	Durchfluss	Betriebsdruck
VHN 4/2-ME	federzentriert	G ¼	1200 l/min	2 – 10 bar ¹⁰⁾

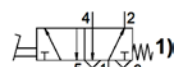

Technische Daten
Temperaturbereich: -10° C bis +60° C

Hinweis Schalldämpfer im Lieferumfang enthalten.

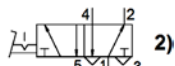

3/2-Wege-Handhebel-Schieberventile

Artikel-Nr.	Ausführung	Gewinde	Durchfluss	Betriebsdruck
84-4FF-511-14-H	Federrückstellung	G ¼	530 l/min	0 – 8 bar ¹⁾
84-4FR-520-14-H	verrastend	G ¼	530 l/min	0 – 8 bar ²⁾

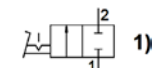

1) Technische Daten
Temperaturbereich: -5° C bis +80° C

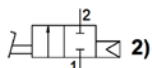

2/2-Wege-Fuss-Schieberventile

Artikel-Nr.	Ausführung	Gewinde	Durchfluss	Betriebsdruck
VFB 2/2	verrastend	G ¼	1200 l/min	2 – 10 bar ¹⁾
VFT 2/2	Luftfeder-Rückstellung	G ¼	1200 l/min	2 – 10 bar ²⁾

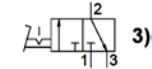

3/2-Wege-Fuss-Schieberventile

Artikel-Nr.	Ausführung	Gewinde	Durchfluss	Betriebsdruck
VFB 3/2	verrastend	G ¼	1200 l/min	2 – 10 bar ³⁾
VFT 3/2	Luftfeder-Rückstellung	G ¼	1200 l/min	2 – 10 bar ⁴⁾

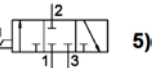
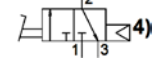

3/3-Wege-Fuss-Schieberventile (Mittelstellung gesperrt)

Artikel-Nr.	Ausführung	Gewinde	Durchfluss	Betriebsdruck
VFC 3/2	verrastend	G ¼	1200 l/min	2 – 10 bar ⁵⁾
VFN 3/2	federzentriert	G ¼	1200 l/min	2 – 10 bar ⁶⁾

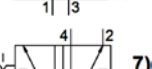
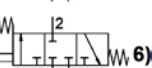

5/2-Wege-Fuss-Schieberventile

Artikel-Nr.	Ausführung	Gewinde	Durchfluss	Betriebsdruck
VFB 4/2	verrastend	G ¼	1200 l/min	2 – 10 bar ⁷⁾
VFT 4/2	Luftfeder-Rückstellung	G ¼	1200 l/min	2 – 10 bar ⁸⁾

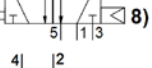
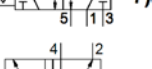

5/3-Wege-Fuss-Schieberventile (Mittelstellung gesperrt)

Artikel-Nr.	Ausführung	Gewinde	Durchfluss	Betriebsdruck
VFC 4/2	verrastend	G ¼	1200 l/min	2 – 10 bar ⁹⁾
VFN 4/2	federzentriert	G ¼	1200 l/min	2 – 10 bar ¹⁰⁾

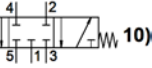
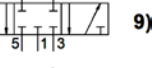

5/3-Wege-Fuss-Schieberventile (Mittelstellung entlüftet)

Artikel-Nr.	Ausführung	Gewinde	Durchfluss	Betriebsdruck
VFN 4/2-ME	federzentriert	G ¼	1200 l/min	2 – 10 bar ¹¹⁾



Schutzhaube zu Fussventil Stahlblech – für alle Fussventile Prematic (VF).

Artikel-Nr.	Ausführung
VFS 1	Schutzhaube gelb lackiert



Lieferung ohne Mutter



1) Technische Daten
Temperaturbereich: -5° C bis +60° C

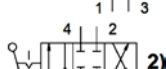

4/2-Wege-Drehschieberventile – Gehäusemontage (Anschluss seitlich)

Artikel-Nr.	Ausführung	Gewinde	Durchfluss	Betriebsdruck
VH302-F03	verrastend	G ¾	1570 l/min	0 – 10 bar ¹⁾

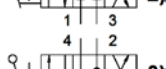

4/3-Wege-Drehschieberventile – Gehäusemontage (Anschluss seitlich)

Artikel-Nr.	Ausführung	Gewinde	Durchfluss	Betriebsdruck
VH300-F03	Mittelstellung gesperrt	G ¾	1570 l/min	0 – 10 bar ²⁾
VH301-F03	Mittelstellung entlüftet	G ¾	1570 l/min	0 – 10 bar ³⁾

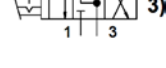

4/2-Wege-Drehschieberventile – Panelmontage (Anschluss seitlich)

Artikel-Nr.	Ausführung	Gewinde	Durchfluss	Betriebsdruck
VH312-F03	verrastend	G ¾	1570 l/min	0 – 10 bar ¹⁾



4/3-Wege-Drehschieberventile – Panelmontage (Anschluss seitlich)

Artikel-Nr.	Ausführung	Gewinde	Durchfluss	Betriebsdruck
VH310-F03	Mittelstellung gesperrt	G ¾	1570 l/min	0 – 10 bar ²⁾
VH311-F03	Mittelstellung entlüftet	G ¾	1570 l/min	0 – 10 bar ³⁾

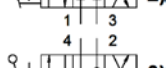
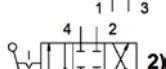

Lieferung mit Mutter

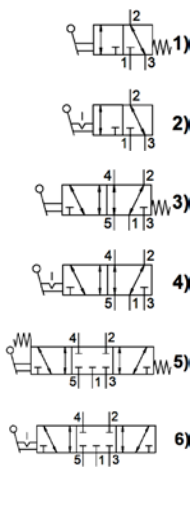

Technische Daten

Temperaturbereich: -10° C bis +70° C

3/2-Wege-Handhebel-Schieberventile

Artikel-Nr.	Ausführung	Gewinde	Durchfluss	Betriebsdruck
HF-12-310	Federrückstellung	G ½	3300 l/min	0 – 12 bar ¹⁾
HR-12-320	verrastend	G ½	3300 l/min	0 – 12 bar ²⁾

5/2-Wege-Handhebel-Schieberventile

Artikel-Nr.	Ausführung	Gewinde	Durchfluss	Betriebsdruck
HF-12-510	Federrückstellung	G ½	3300 l/min	0 – 12 bar ³⁾
HR-12-520	verrastend	G ½	3300 l/min	0 – 12 bar ⁴⁾

5/3-Wege-Handhebel-Schieberventile (Mittelstellung gesperrt)

Artikel-Nr.	Ausführung	Gewinde	Durchfluss	Betriebsdruck
HF-12-530	federzentriert	G ½	3300 l/min	0 – 12 bar ⁵⁾
HR-12-530	verrastend	G ½	3300 l/min	0 – 12 bar ⁶⁾

5/3-Wege-Handhebel-Schieberventile (Mittelstellung entlüftet)

Artikel-Nr.	Ausführung	Gewinde	Durchfluss	Betriebsdruck
HF-12-533	federzentriert	G ½	3300 l/min	0 – 10 bar ⁷⁾
HR-12-533	verrastend	G ½	3300 l/min	0 – 10 bar ⁸⁾

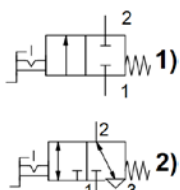

Technische Daten

Betriebsdruck: -1 bis 10 bar
Temperaturbereich: 0° C bis +60° C

Hinweis Eigenluftverbrauch bei niedrigem Druck.

2/2-Wege-Ventile

Artikel-Nr.	für Schlauch	Durchfluss	Artikel-Nr.	für Schlauch	Durchfluss
VHK2A-04F-04F	Ø 4 mm	163 l/min ¹⁾	VHK2A-08F-08F	Ø 8 mm	443 l/min ¹⁾
VHK2A-06F-06F	Ø 6 mm	326 l/min ¹⁾	VHK2A-10F-10F	Ø 10 mm	722 l/min ¹⁾

3/2-Wege-Ventile

Artikel-Nr.	für Schlauch	Durchfluss	Artikel-Nr.	für Schlauch	Durchfluss
VHK3A-04F-04F	Ø 4 mm	200 l/min ²⁾	VHK3A-08F-08F	Ø 8 mm	570 l/min ²⁾
VHK3A-06F-06F	Ø 6 mm	423 l/min ²⁾	VHK3A-10F-10F	Ø 10 mm	946 l/min ²⁾



3/2-Wege-Ventile

Artikel-Nr.	Gewinde
HS 18	G ⅛
HS 14	G ¼
HS 12	G ½

Technische Daten

Betriebsdruck: 0 bis 10 bar
Temperaturbereich: 0° C bis +70° C

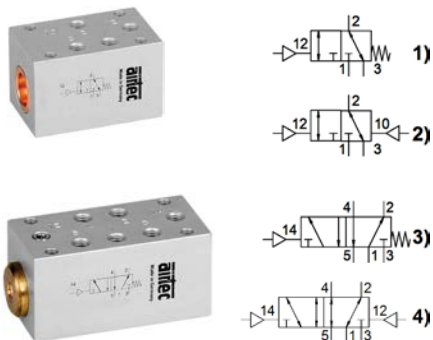

Technische Daten
Temperaturbereich: -10° C bis +70° C

3/2-Wege-Ventile

Artikel-Nr.	Ausführung	Gewinde	Durchfluss	Betriebsdruck	Steuerdruck	Steuerluft
L-25-311	mono, mech. Feder	M 5	160 l/min	1 bis 10 bar	nach Diagramm	M 5 ¹⁾
L-25-320	bistabil	M 5	160 l/min	0 bis 10 bar	2 bis 10 bar	M 5 ²⁾

5/2-Wege-Ventile

Artikel-Nr.	Ausführung	Gewinde	Durchfluss	Betriebsdruck	Steuerdruck	Steuerluft
L-25-511	mono, mech. Feder	M 5	160 l/min	0 bis 10 bar	3 bis 10 bar	M 5 ³⁾
L-25-520	bistabil	M 5	160 l/min	0 bis 10 bar	2 bis 10 bar	M 5 ⁴⁾

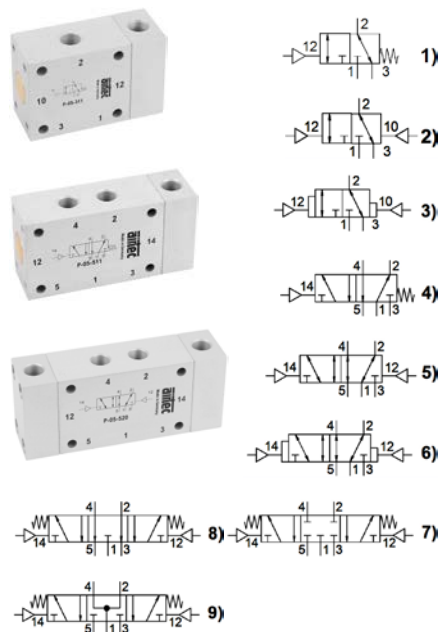
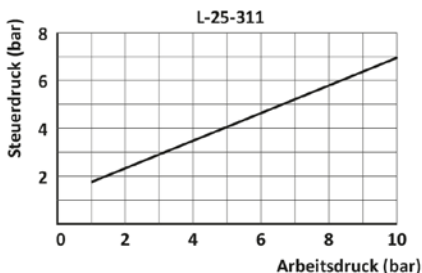

Technische Daten
Temperaturbereich: -10° C bis +70° C

3/2-Wege-Ventile

Artikel-Nr.	Ausführung	Gewinde	Durchfluss	Betriebsdruck	Steuerdruck	Steuerluft
P-05-311	mono, mech. Feder	G 1/8	750 l/min	1 bis 10 bar	nach Diagramm	G 1/8 ¹⁾
P-05-320	bistabil	G 1/8	750 l/min	0 bis 10 bar	2 bis 10 bar	G 1/8 ²⁾
P-05-322	bistabil, 12 dominierend	G 1/8	750 l/min	0 bis 10 bar	2 bis 10 bar	G 1/8 ³⁾

5/2-Wege-Ventile

Artikel-Nr.	Ausführung	Gewinde	Durchfluss	Betriebsdruck	Steuerdruck	Steuerluft
P-05-511	mono, mech. Feder	G 1/8	750 l/min	0 bis 10 bar	3 bis 10 bar	G 1/8 ⁴⁾
P-05-520	bistabil	G 1/8	750 l/min	0 bis 10 bar	2 bis 10 bar	G 1/8 ⁵⁾
P-05-522	bistabil, 14 dominierend	G 1/8	750 l/min	0 bis 10 bar	2 bis 10 bar	G 1/8 ⁶⁾

5/3-Wege-Ventile

Artikel-Nr.	Ausführung	Gewinde	Durchfluss	Betriebsdruck	Steuerdruck	Steuerluft
P-05-530	Mittelstellung gesperrt	G 1/8	650 l/min	0 bis 8 bar	3 bis 8 bar	G 1/8 ⁷⁾
P-05-533	Mittelstellung entlüftet	G 1/8	650 l/min	0 bis 8 bar	3 bis 8 bar	G 1/8 ⁸⁾
P-05-534	Mittelstellung belüftet	G 1/8	650 l/min	0 bis 8 bar	3 bis 8 bar	G 1/8 ⁹⁾

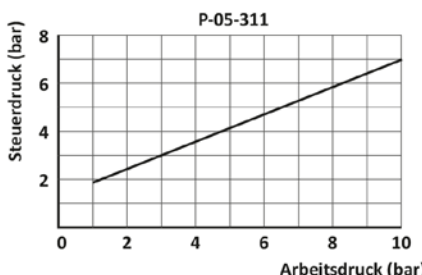

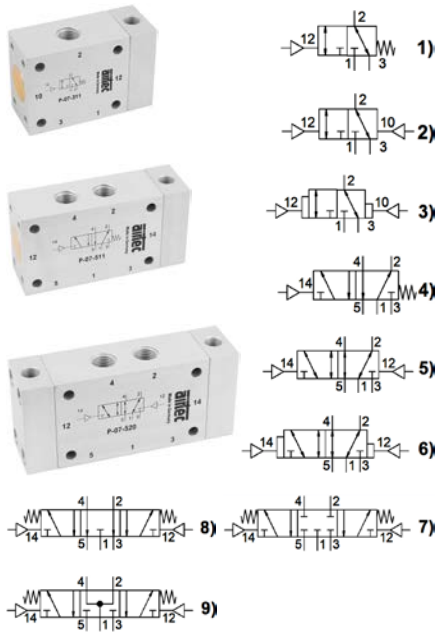

Technische Daten
 Temperaturbereich: -10° C bis +70° C

3/2-Wege-Ventile

Artikel-Nr.	Ausführung	Gewinde	Durchfluss	Betriebsdruck	Steuerdruck	Steuerluft
P-07-311	mono, mech. Feder	G ¼	1580 l/min	1 bis 10 bar	nach Diagramm	G ¼ ¹⁾
P-07-320	bistabil	G ¼	1580 l/min	0 bis 10 bar	1,5 bis 10 bar	G ¼ ²⁾
P-07-322	bistabil, 12 dominierend	G ¼	1580 l/min	0 bis 10 bar	1,5 bis 10 bar	G ¼ ³⁾

5/2-Wege-Ventile

Artikel-Nr.	Ausführung	Gewinde	Durchfluss	Betriebsdruck	Steuerdruck	Steuerluft
P-07-511	mono, mech. Feder	G ¼	1580 l/min	0 bis 10 bar	3 bis 10 bar	G ¼ ⁴⁾
P-07-520	bistabil	G ¼	1580 l/min	0 bis 10 bar	1,5 bis 10 bar	G ¼ ⁵⁾
P-07-522	bistabil, 14 dominierend	G ¼	1580 l/min	0 bis 10 bar	1,5 bis 10 bar	G ¼ ⁶⁾

5/3-Wege-Ventile

Artikel-Nr.	Ausführung	Gewinde	Durchfluss	Betriebsdruck	Steuerdruck	Steuerluft
P-07-530	Mittelstellung gesperrt	G ¼	1300 l/min	0 bis 8 bar	3 bis 8 bar	G ¼ ⁷⁾
P-07-533	Mittelstellung entlüftet	G ¼	1300 l/min	0 bis 8 bar	3 bis 8 bar	G ¼ ⁸⁾
P-07-534	Mittelstellung belüftet	G ¼	1300 l/min	0 bis 8 bar	3 bis 8 bar	G ¼ ⁹⁾

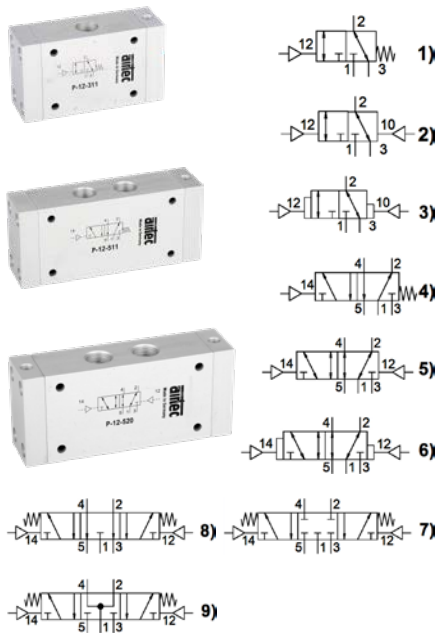
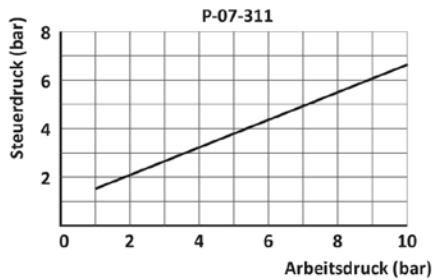

Technische Daten
 Temperaturbereich: -10° C bis +70° C

3/2-Wege-Ventile

Artikel-Nr.	Ausführung	Gewinde	Durchfluss	Betriebsdruck	Steuerdruck	Steuerluft
P-12-311	mono, mech. Feder	G ½	3000 l/min	1 bis 10 bar	2 bis 10 bar	G ¼ ¹⁾
P-12-320	bistabil	G ½	3000 l/min	0 bis 10 bar	1 bis 10 bar	G ¼ ²⁾
P-12-322	bistabil, 12 dominierend	G ½	3000 l/min	0 bis 10 bar	1 bis 10 bar	G ¼ ³⁾

5/2-Wege-Ventile

Artikel-Nr.	Ausführung	Gewinde	Durchfluss	Betriebsdruck	Steuerdruck	Steuerluft
P-12-511	mono, mech. Feder	G ½	3000 l/min	0 bis 10 bar	2 bis 10 bar	G ¼ ⁴⁾
P-12-520	bistabil	G ½	3000 l/min	0 bis 10 bar	1 bis 10 bar	G ¼ ⁵⁾
P-12-522	bistabil, 14 dominierend	G ½	3000 l/min	0 bis 10 bar	1 bis 10 bar	G ¼ ⁶⁾

5/3-Wege-Ventile

Artikel-Nr.	Ausführung	Gewinde	Durchfluss	Betriebsdruck	Steuerdruck	Steuerluft
P-12-530	Mittelstellung gesperrt	G ½	3000 l/min	0 bis 10 bar	3 bis 10 bar	G ¼ ⁷⁾
P-12-533	Mittelstellung entlüftet	G ½	3000 l/min	0 bis 10 bar	3 bis 10 bar	G ¼ ⁸⁾
P-12-534	Mittelstellung belüftet	G ½	3000 l/min	0 bis 10 bar	3 bis 10 bar	G ¼ ⁹⁾

Pneumatik-Funktionsventile – M 5 bis G 1/8

Baureihe OR – ODER-Ventil (Airtec)

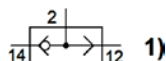

Technische Daten

Betriebsdruck: -0,95 bis 10 bar
Temperaturbereich: -10° C bis +70° C

Artikel-Nr.	Ausführung	Gewinde	Durchfluss	Schaltdifferenz
OR-25	ODER-Glied	M 5	160 l/min	min. 0,2 bar ¹⁾
OR-18	ODER-Glied	G 1/8	280 l/min	min. 0,2 bar ¹⁾

Pneumatik-Funktionsventile – M 5 bis G 1/8

Baureihe AN – UND-Ventil (Airtec)

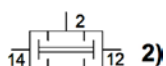

Technische Daten

Betriebsdruck: -0,95 bis 10 bar
Temperaturbereich: -10° C bis +70° C

Artikel-Nr.	Ausführung	Gewinde	Durchfluss	Schaltdifferenz
AN-25	UND-Glied	M 5	160 l/min	min. 0,2 bar ²⁾
AN-18	UND-Glied	G 1/8	280 l/min	min. 0,2 bar ²⁾

Pneumatik-Funktionsventile – G 1/8 bis G 1/2

Baureihe SE – Schnellentlüftungsventil (Airtec)

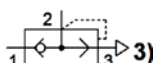

Technische Daten

Betriebsdruck: 0,5 bis 10 bar
Temperaturbereich: -10° C bis +70° C

Artikel-Nr.	Ausführung	Gewinde	Durchfluss 1 → 2	Durchfluss 2 → 3
SE-18	Schnellentlüftungsventil	G 1/8	600 l/min	1200 l/min ³⁾
SE-14	Schnellentlüftungsventil	G 1/4	1200 l/min	2400 l/min ³⁾
SE-12	Schnellentlüftungsventil	G 1/2	2800 l/min	5600 l/min ³⁾

Pneumatik-Funktionsventile – M 5 bis G 1/8

Baureihe SU – Signalunterbrecher (Airtec)

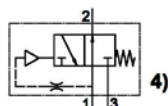

Technische Daten

Betriebsdruck: 3 bis 10 bar
Steuerdruck: 3 bis 10 bar
Temperaturbereich: -10° C bis +70° C

Artikel-Nr.	Ausführung	Gewinde	Durchfluss	Impulslänge	Rückstellzeit
SU-25-310	3/2-Wege-Ventil	M 5	160 l/min	0,3 s	0,1 s ⁴⁾
SU-18-310	3/2-Wege-Ventil	G 1/8	480 l/min	0,3 s	0,1 s ⁴⁾

Pneumatik-Funktionsventile – M 5 bis G 1/8

Baureihe VZ – Zeitverzögerungsventil (Airtec)

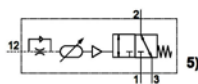

Technische Daten

Betriebsdruck: 3 bis 10 bar
Steuerdruck: 3 bis 10 bar
Temperaturbereich: -10° C bis +70° C

Artikel-Nr.	Ausführung	Gewinde	Durchfluss	Zeitbereich
VZ-25-310	3/2-Wege	M 5	160 l/min	0,25 bis 5 s ⁵⁾
VZ-18-310	3/2-Wege	G 1/8	600 l/min	0,50 bis 10 s ⁵⁾
VZ-18-310-20	3/2-Wege	G 1/8	600 l/min	1,00 bis 20 s ⁵⁾

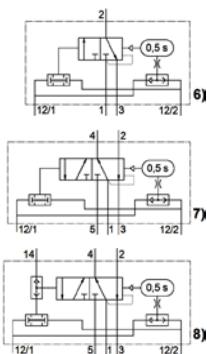

Technische Daten

Betriebsdruck: 3 bis 10 bar
 Steuerdruck: 3 bis 10 bar
 Temperaturbereich: -10° C bis +70° C

Artikel-Nr.	Ausführung	Gewinde	Durchfluss	
SZ-18-310	3/2-Wege	G 1/8	280 l/ min	6)
SZ-14-510	5/2-Wege	G 1/4	1300 l/ min	7)
SZS-14-510	5/2-Wege, Selbsthaltung	G 1/4	1300 l/ min	8)

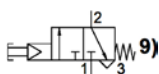

Technische Daten

Durchfluss: 220 l/min
 Betriebsdruck: 3 bis 10 bar
 Schaltkraft: 3,5 N bei 6 bar
 Temperaturbereich: -10° C bis +70° C

Artikel-Nr.	Ausführung	Gewinde
ST-18-310	Federrückstellung	G 1/8 9)

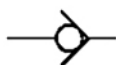

Technische Daten

Betriebsdruck: -0,9 bis 10 bar
 Ansprechdruck: 0,05 bar
 Steckverbindung: beidseitig
 Temperaturbereich: -5° C bis +60° C

Artikel-Nr.	für Schlauch	Artikel-Nr.	für Schlauch
AKH04-00	Ø 4 mm	AKH10-00	Ø 10 mm
AKH06-00	Ø 6 mm	AKH12-00	Ø 12 mm
AKH08-00	Ø 8 mm		

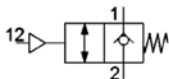

Technische Daten

Betriebsdruck: 0,5 bis 10 bar
 Anschluss Pilotventil: M 5
 Temperaturbereich: -10° C bis +70° C

Artikel-Nr.	Gewinde	Durchfluss 1 → 2	Durchfluss 2 → 1
40-355-18	G 1/8	128 l/min	289 l/min
40-355-14	G 1/4	617 l/min	676 l/min
40-355-38	G 3/8	1168 l/min	1156 l/min
40-355-12	G 1/2	1888 l/min	1910 l/min

Drosselrückschlagventil entsperbar – R 1/8 bis R 1/2

Baureihe ASP (SMC)

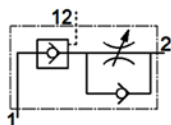

Technische Daten

Betriebsdruck: 1 bis 10 bar
Temperaturbereich: -5° C bis +60° C

Artikel-Nr.	Gewinde-anschluss	Anschluss Pilotventil	Schlauch-Ø	Durchfluss
ASP330F-01-06S	R 1/8	M 5	6 mm	180 l/min
ASP330F-01-08S	R 1/8	M 5	8 mm	180 l/min
ASP430F-F02-06S	R 1/4	G 1/8	6 mm	330 l/min
ASP430F-F02-08S	R 1/4	G 1/8	8 mm	350 l/min
ASP530F-F03-08S	R 3/8	G 1/8	8 mm	600 l/min
ASP530F-F03-10S	R 3/8	G 1/8	10 mm	750 l/min
ASP630F-F04-10S	R 1/2	G 1/4	10 mm	1100 l/min
ASP630F-F04-12S	R 1/2	G 1/4	12 mm	1190 l/min

Drosselventile Blockbauart – G 1/8 bis G 1/4

Baureihe A (Prematic)



Technische Daten

Betriebsdruck: 0,5 bis 10 bar
Temperaturbereich: -10° C bis +70° C

Artikel-Nr.	Ausführung	Gewinde	Durchfluss 1 - 2	Durchfluss 2 - 1
A 149	Prematic	G 1/8	0 bis 630 l/min	0 bis 670 l/min
A 150	Prematic	G 1/4	0 bis 630 l/min	0 bis 670 l/min

Drosselrückschlagventile Blockbauart – M 5 bis G 1/2

Baureihe DR (Airtec / Prematic)

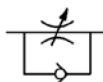

Technische Daten

Betriebsdruck: 0,5 bis 10 bar
Betriebsdruck DR-10: 2 bis 10 bar
Temperaturbereich: -10° C bis +70° C

Artikel-Nr.	Ausführung	Gewinde	Durchfluss 1 → 2	Durchfluss 2 → 1
DR-25	Drosselrückschl.-V. (Airtec)	M 5	5 bis 40 l/min	120 l/min
DR-18	Drosselrückschl.-V. (Airtec)	G 1/8	5 bis 90 l/min	480 l/min
A 154	Drosselrückschl.-V. (Prematic)	G 1/8	0 bis 630 l/min	750 l/min
DR-14	Drosselrückschl.-V. (Airtec)	G 1/4	50 bis 600 l/min	1300 l/min
A 155	Drosselrückschl.-V. (Prematic)	G 1/4	6 bis 580 l/min	730 l/min

Drosselventile – Ø 6 mm bis Ø 10 mm

Baureihe AS (SMC)



Technische Daten

Betriebsdruck: 1 bis 7 bar
Steckverbindung: beidseitig
Temperaturbereich: -5° C bis +60° C

Artikel-Nr.	für Schlauch	Artikel-Nr.	für Schlauch
AS2052F-06-X214	Ø 6 mm	AS3002F-10-X214	Ø 10 mm
AS3002F-08-X214	Ø 8 mm		

Drosselrückschlagventile – Ø 4 mm bis Ø 12 mm

Baureihe AS (SMC)

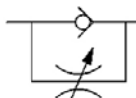

Technische Daten

Betriebsdruck: 1 bis 7 bar
Steckverbindung: beidseitig
Temperaturbereich: -5° C bis +60° C

Artikel-Nr.	für Schlauch	Artikel-Nr.	für Schlauch
AS1002F-04A	Ø 4 mm	AS2052F-08A	Ø 8 mm
AS2002F-04A	Ø 4 mm	AS3002F-10A	Ø 10 mm
AS2002F-06A	Ø 6 mm	AS3002F-12A	Ø 12 mm

Drosselrückschlagventile – M 5 bis R 1/8

Baureihe JAS (SMC)

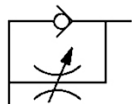

Technische Daten

Betriebsdruck: 0,5 bis 7 bar
Temperaturbereich: -5° C bis +60° C

Rechte Seite / Winkelausführung abluftgesteuert

Artikel-Nr.	für Schlauch	Gewinde	Artikel-Nr.	für Schlauch	Gewinde
JAS-LEA04-M5	Ø 4	M 5	JAS-LEA06-01S	Ø 6	R 1/8
JAS-LEA04-01S	Ø 4	R 1/8			

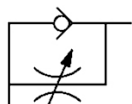

Linke Seite / Winkelausführung abluftgesteuert

Artikel-Nr.	für Schlauch	Gewinde	Artikel-Nr.	für Schlauch	Gewinde
JAS-LEB04-M5	Ø 4	M 5	JAS-LEB06-01S	Ø 6	R 1/8
JAS-LEB04-01S	Ø 4	R 1/8			

Drosselrückschlagventile – M 5 bis R 1/2 – Abluftgesteuert

Baureihe AS (SMC)

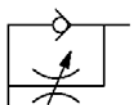

Technische Daten

Betriebsdruck: 1 bis 10 bar
Temperaturbereich: -5° C bis +60° C

Abluftgesteuert

Artikel-Nr.	für Schlauch	Gewinde	Artikel-Nr.	für Schlauch	Gewinde
AS1201F-M5-04A	Ø 4 mm	M 5	AS2201F-02-08SA	Ø 8 mm	R 1/4
AS1201F-M5-06A	Ø 6 mm	M 5	AS2201F-02-10SA	Ø 10 mm	R 1/4
AS2201F-01-04SA	Ø 4 mm	R 1/8	AS3201F-03-06SA	Ø 6 mm	R 3/8
AS2201F-01-06SA	Ø 6 mm	R 1/8	AS3201F-03-08SA	Ø 8 mm	R 3/8
AS2201F-01-08SA	Ø 8 mm	R 1/8	AS3201F-03-10SA	Ø 10 mm	R 3/8
AS2201F-01-10SA	Ø 10 mm	R 1/8	AS3201F-03-12SA	Ø 12 mm	R 3/8
AS2201F-02-04SA	Ø 4 mm	R 1/4	AS4201F-04-10SA	Ø 10 mm	R 1/2
AS2201F-02-06SA	Ø 6 mm	R 1/4	AS4201F-04-12SA	Ø 12 mm	R 1/2

Drosselrückschlagventile – M 5 bis R 1/2– Zuluftgesteuert

Baureihe AS (SMC)

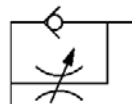

Technische Daten

Betriebsdruck: 1 bis 10 bar
Temperaturbereich: -5° C bis +60° C

Zuluftgesteuert

Artikel-Nr.	für Schlauch	Gewinde	Artikel-Nr.	für Schlauch	Gewinde
AS1211F-M5-04A	Ø 4 mm	M 5	AS2211F-02-08SA	Ø 8 mm	R 1/4
AS1211F-M5-06A	Ø 6 mm	M 5	AS2211F-02-10SA	Ø 10 mm	R 1/4
AS2211F-01-04SA	Ø 4 mm	R 1/8	AS3211F-03-06SA	Ø 6 mm	R 3/8
AS2211F-01-06SA	Ø 6 mm	R 1/8	AS3211F-03-08SA	Ø 8 mm	R 3/8
AS2211F-01-08SA	Ø 8 mm	R 1/8	AS3211F-03-10SA	Ø 10 mm	R 3/8
AS2211F-01-10SA	Ø 10 mm	R 1/8	AS3211F-03-12SA	Ø 12 mm	R 3/8
AS2211F-02-04SA	Ø 4 mm	R 1/4	AS4211F-04-10SA	Ø 10 mm	R 1/2
AS2211F-02-06SA	Ø 6 mm	R 1/4	AS4211F-04-12SA	Ø 12 mm	R 1/2

Drosselrückschlagventile – M 5 bis G 1/2

Baureihe AS (SMC)

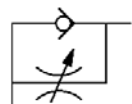

Technische Daten

Betriebsdruck: 1 bis 10 bar
Temperaturbereich: -5° C bis +60° C

Gerne beraten wir Sie in allen Fragen zu Ihrer Anwendung.

Relevante Eigenschaften

- Senkung von Installations- und Kostenaufwand
- Nylon- und Polyurethan-Schläuche verwendbar
- Exakte Geschwindigkeitssteuerung auch bei niedriger Geschwindigkeit
- Zuluftgesteuert auf Anfrage erhältlich

Bestellbeispiel:	Serie	Grösse	Universal	Abluft	G 1/4	Ø 8 mm
AS2301F-G02-08SA	AS	2	3	0	1F-	G02 08A

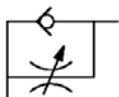
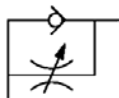

Technische Daten

Betriebsdruck: 1 bis 10 bar
 Temperaturbereich: -10° C bis +70° C

Relevante Eigenschaften

- Schlitzschraube mit Sicherungsmutter
- Ringstutzen und Steckanschluss

Abluftgesteuert

Artikel-Nr.	für Schlauch	Gewinde
DZ 18-4-6/S	Ø 6 mm	G 1/8
DZ 18-6-8/S	Ø 8 mm	G 1/8
DZ 14-4-6/S	Ø 6 mm	G 1/4

Artikel-Nr.	für Schlauch	Gewinde
DZ 14-6-8/S	Ø 8 mm	G 1/4
DZ 14-8-10/S	Ø 10 mm	G 1/4

Zuluftgesteuert

Artikel-Nr.	für Schlauch	Gewinde
DV 18-4-6/S	Ø 6 mm	G 1/8
DV 18-6-8/S	Ø 8 mm	G 1/8
DV 14-4-6/S	Ø 6 mm	G 1/4

Artikel-Nr.	für Schlauch	Gewinde
DV 14-6-8/S	Ø 8 mm	G 1/4
DV 14-8-10/S	Ø 10 mm	G 1/4

Drosselrückschlagventile Edelstahl – M 5 bis R 3/8

Baureihe ASG (SMC)

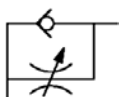
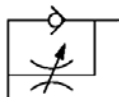

Technische Daten

Betriebsdruck: 1 bis 10 bar
 Temperaturbereich: -5° C bis +60° C

Relevante Eigenschaften

- Rostfreier Stahl 316
- Dichtungen Spezial-FKM
- Gewinde mit Teflonbeschichtung (ausser M 5)

Abluftgesteuert

Artikel-Nr.	für Schlauch	Gewinde
ASG220F-M5-04	Ø 4 mm	M 5
ASG220F-M5-06	Ø 6 mm	M 5
ASG320F-01-04S	Ø 4 mm	R 1/8
ASG320F-01-06S	Ø 6 mm	R 1/8
ASG320F-01-08S	Ø 8 mm	R 1/8

Artikel-Nr.	für Schlauch	Gewinde
ASG420F-02-06S	Ø 6 mm	R 1/4
ASG420F-02-08S	Ø 8 mm	R 1/4
ASG420F-02-10S	Ø 10 mm	R 1/4
ASG520F-03-08S	Ø 8 mm	R 3/8
ASG520F-03-10S	Ø 10 mm	R 3/8
ASG520F-03-12S	Ø 12 mm	R 3/8

Zuluftgesteuert

Artikel-Nr.	für Schlauch	Gewinde
ASG221F-M5-04	Ø 4 mm	M 5
ASG221F-M5-06	Ø 6 mm	M 5
ASG321F-01-04S	Ø 4 mm	R 1/8
ASG321F-01-06S	Ø 6 mm	R 1/8
ASG321F-01-08S	Ø 8 mm	R 1/8

Artikel-Nr.	für Schlauch	Gewinde
ASG421F-02-06S	Ø 6 mm	R 1/4
ASG421F-02-08S	Ø 8 mm	R 1/4
ASG421F-02-10S	Ø 10 mm	R 1/4
ASG521F-03-08S	Ø 8 mm	R 3/8
ASG521F-03-10S	Ø 10 mm	R 3/8
ASG521F-03-12S	Ø 12 mm	R 3/8

Abluft-Drosselschalldämpfer – G 1/8 bis G 1/4

Baureihe 40



Relevante Eigenschaften

- Körper aus Sinterbronze
- Nippel aus Messing

Artikel-Nr.	Gewinde	SW x Länge
40-358-18	G 1/8	14 mm x 23 mm

Artikel-Nr.	Gewinde	SW x Länge
40-358-14	G 1/4	17 mm x 30 mm

Abluft-Drosselschalldämpfer – M 5 bis R 1/2

Baureihe ASN (SMC)



Relevante Eigenschaften

- Teflonisiertes Aussengewinde

Artikel-Nr.	Gewinde	Ø x Länge
ASN2-M5	M 5	10 mm x 23,3 mm
ASN2-01-S	R 1/8	15 mm x 34,1 mm
ASN2-02-S	R 1/4	20 mm x 38,7 mm

Artikel-Nr.	Gewinde	Ø x Länge
ASN2-03-S	R 3/8	25 mm x 40,9 mm
ASN2-04-S	R 1/2	30 mm x 53,1 mm

Abluftschalldämpfer – Ø 6 mm bis Ø 12 mm

Baureihe AN (SMC)

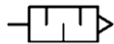

Relevante Eigenschaften

- Kompakte Kunststoffausführung
- Geräuschreduzierung 30 dBA

Artikel-Nr.	für Schlauch	Artikel-Nr.	für Schlauch
AN10-C06	Ø 6 mm	AN20-C10	Ø 10 mm
AN15-C08	Ø 8 mm	AN30-C12	Ø 12 mm

Abluftschalldämpfer – M 5 bis G 2

Baureihe AN (SMC)

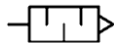

Relevante Eigenschaften

- Kompakte Kunststoffausführung
- Geräuschreduzierung 30 dBA

Artikel-Nr.	Gewinde	Ø x Länge	SW	Artikel-Nr.	Gewinde	Ø x Länge	SW
AN05-M5	M 5	6,5 mm x 15 mm	-	AN20-02	R ¼	16,5 mm x 45 mm	14
AN10-01	R ½	11 mm x 23 mm	-	AN30-03	R ¾	20 mm x 58,5 mm	17
AN15-02	R ¼	16 mm x 32 mm	14	AN40-04	R ½	24 mm x 68 mm	21

Abluftschalldämpfer – M 5 bis R ¾

Baureihe ANA (SMC)

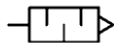

Relevante Eigenschaften

- Kompakte Kunststoffausführung
- Hochleistungsschalldämpfer, der den Geräuschpegel in der Anlage unter 85 dBA hält

Artikel-Nr.	Gewinde	Ø x Länge	SW	Artikel-Nr.	Gewinde	Ø x Länge	SW
ANA1-01	R ½	16 mm x 37 mm	-	ANA1-04	R ½	30 mm x 98 mm	24
ANA1-02	R ¼	22 mm x 64 mm	18	ANA1-06	R ¾	46 mm x 111 mm	36
ANA1-03	R ¾	25 mm x 85 mm	21				

Abluftschalldämpfer – R 1 bis R 2

Baureihe ANA1 (SMC)

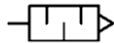
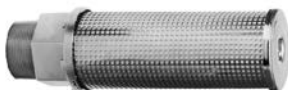

Relevante Eigenschaften

- Kompakte Kunststoffausführung
- Hochleistungsschalldämpfer der den Geräuschpegel in der Anlage unter 85 dBA hält

Artikel-Nr.	Gewinde	Ø x Länge	SW	Artikel-Nr.	Gewinde	Ø x Länge	SW
ANA1-10	R 1	50 mm x 132 mm	41	ANA1-14	R 1½	74 mm x 230 mm	60
ANA1-12	R 1¼	74 mm x 200 mm	60	ANA1-20	R 2	86 mm x 271 mm	70

Abluftschalldämpfer – M 5 bis G 1

Baureihe A

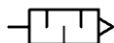

Relevante Eigenschaften

- Sinterbronze
- Nippel Messing

Artikel-Nr.	Gewinde	SW x Länge	Artikel-Nr.	Gewinde	SW x Länge
A 169	M 5	8 mm x 18 mm	A 173	G ½	24 mm x 44 mm
A 170/E	G ½	13 mm x 24 mm	A 174	G ¾	30 mm x 54 mm
A 171/E	G ¼	17 mm x 33 mm	A 175	G 1	36 mm x 67 mm
A 172	G ¾	24 mm x 54 mm			

Abluftschalldämpfer / Entlüftungsfiter – G ⅛ bis G ½

Baureihe A

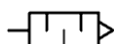

Relevante Eigenschaften

- Inox-Drahtgewebe
- Nippel Messing

Artikel-Nr.	Gewinde	SW x Länge	Artikel-Nr.	Gewinde	SW x Länge
A 170/RA061	G ⅛	14 mm x 13 mm	A 172/RA061	G ¾	22 mm x 16 mm
A 171/RA061	G ¼	17 mm x 14 mm	A 173/RA061	G ½	27 mm x 17 mm

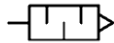

Relevante Eigenschaften

- Sinterbronze Drahtgewebe
- Nippel Messing

Artikel-Nr.	Gewinde	SW x Länge	Artikel-Nr.	Gewinde	SW x Länge
40-502-M5	M 5	8 mm x 10 mm	40-502-14	G ¼	16 mm x 16 mm
40-502-18	G ¼	12 mm x 12 mm			

Drossel-Schnellentlüftungsventil – M 5 bis R ½

Baureihe ASV (SMC)

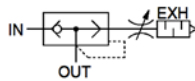

Technische Daten

Betriebsdruck: 1 bis 10 bar
 Temperaturbereich: -5° C bis +60° C

Artikel-Nr.	für Schlauch	Gewinde	Artikel-Nr.	für Schlauch	Gewinde
ASV220F-M5-04	Ø 4 mm	M 5	ASV410F-02-10S	Ø 10 mm	R ¼
ASV220F-M5-06	Ø 6 mm	M 5	ASV510F-02-12S	Ø 12 mm	R ¼
ASV310F-01-06S	Ø 6 mm	R ¼	ASV410F-03-08S	Ø 8 mm	R ¾
ASV310F-01-08S	Ø 8 mm	R ¼	ASV410F-03-10S	Ø 10 mm	R ¾
ASV410F-01-10S	Ø 10 mm	R ¼	ASV510F-03-12S	Ø 12 mm	R ¾
ASV310F-02-06S	Ø 6 mm	R ¼	ASV510F-04-10S	Ø 10 mm	R ½
ASV410F-02-08S	Ø 8 mm	R ¼	ASV510F-04-12S	Ø 12 mm	R ½

Druckluft einsparungsventile – R ¼ bis R ½

Baureihe AS-R / AS-Q (SMC)

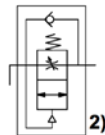
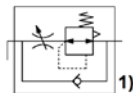

Technische Daten

Betriebsdruck: 3 bis 7 bar
 Temperaturbereich: -5° C bis +60° C

Relevante Eigenschaften

- AS-R mit Druckverringerrungsfunktion
- AS-Q mit Funktion für schnelle Versorgung / Entlüftung
- Reduzierung des Druckluftverbrauchs um 25%

Artikel-Nr.	für Schlauch	Gewinde	Artikel-Nr.	für Schlauch	Gewinde
AS22R-02-08	Ø 8 mm	R ¼ ¹⁾	AS42R-04-12	Ø 12 mm	R ½ ¹⁾
AS32R-03-10	Ø 10 mm	R ¾ ¹⁾			
Artikel-Nr.	für Schlauch	Gewinde	Artikel-Nr.	für Schlauch	Gewinde
AS22Q-02-08	Ø 8 mm	R ¼ ²⁾	AS42Q-04-12	Ø 12 mm	R ½ ²⁾
AS32Q-03-10	Ø 10 mm	R ¾ ²⁾			

Einschraubdruckregler – G ¼ bis G ½

Baureihe 40 (Airtec)

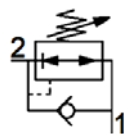

Technische Daten

Eingangsdruk: max. 10 bar
 Einstelldruck: 1 bis 8 bar
 Temperaturbereich: -10° C bis +70° C

Relevante Eigenschaften

- mit Sekundärentlüftung
- integrierter Bypass

Artikel-Nr.	Durchfluss	Gewinde (IG / AG)	Länge x Breite
40-354-18	320 l/min	G ¼	68 mm x 27 mm
40-354-14	600 l/min	G ¼	77 mm x 33 mm
40-354-12	830 l/min	G ½	89 mm x 46,3 mm

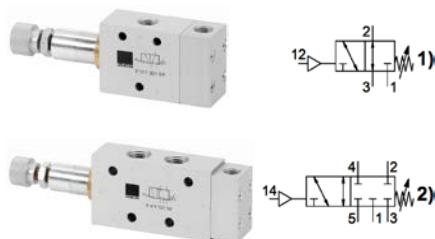

Technische Daten

Betriebsdruck: 2 bis 10 bar
 Betätigungsdruck: max. 10 bar
 Einstellbereich: 3 bis 6 bar (optional 5 bis 8 bar / 2 bis 4 bar)
 Hysterese: ca. 1,5 bar
 Temperaturbereich: -10° C bis +50° C

Artikel-Nr.	Kontaktfunktion	Gewinde	Durchfluss
P 311 501 SR	3/2-Wegeventil	G 1/8 ¹⁾	650 l/min
P 411 701 SR	5/2-Wegeventil	G 1/4 ²⁾	1250 l/min

Druckschalter – G 1/8 und G 1/4

Baureihe PE (Airtec)

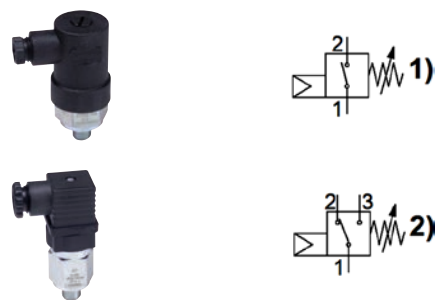

Technische Daten

Einstellbereich PE-18: 1 bis 10 bar
 Einstellbereich PE-14: 1 bis 12 bar
 Max. Betriebsspannung: 250 V AC / 30 V DC
 Temperaturbereich: -10° C bis +80° C
 Medium: Luft, Wasser

Artikel-Nr.	Kontaktfunktion	Gewinde	Artikel-Nr.	für Schlauch	Gewinde
PE-18-01-40	Schliesser	G 1/8 ¹⁾	PE-14-01-40	Wechsler	G 1/4 ²⁾

Elektronischer Druckschalter – Ø 6 mm

Baureihe PS1000 (SMC)



Der elektronische Druckschalter der Serie PS1 ist besonders kompakt und leicht. Ein 2-Kabel-Schalter ist für einen NPN oder PNP-Ausgang anwendbar.

Artikel-Nr.	Steckanschluss Ø	Betriebsdruck max.	Einstellbereich
PS1000-R06L-Q	6 mm	10 bar	-1 bis +4,5 bar
PS1100-R06L-Q	6 mm	10 bar	-1 bis +4,0 bar
PS1200-R06L-Q	6 mm	5 bar	-1 bis +0 bar

Digitaler Präzisions-Druck- / -Vakuumschalter

Baureihe ZSE / ISE (SMC)



Relevante Eigenschaften

- Digitaler Präzisionsdruckschalter Serie ZSE20 / ISE20 für Druckluft, Vakuum und allgemeine Medien
- Verwendbares Medium: Luft, nicht ätzendes Gas, nicht entzündbares Gas oder Allzweckmedien
- Umfangreiche Information auf einen einzigen Blick – Bis zu 3 wählbare Werte (z. B. Messwert, Maximalwert und Minimalwert) können gleichzeitig angezeigt werden
- Sparen Sie dank der einfachen Einstellung Zeit – 3 Einstellungsmodi verfügbar
- IO-Link-kompatible Ausführungen
- Schutzart IP40 und IP65 lieferbar

Technische Daten:

Druckbereich: -1 bis 10 bar
 Wiederholgenauigkeit: ±0,2 % F.S.

Gerne beraten wir Sie in allen Fragen zu Ihrer Anwendung.

Digitaler Durchflussschalter

Baureihe PFM (SMC)



Relevante Eigenschaften

- Digitaler Durchflussschalter Serie PFM
- Durchfluss-Messbereich: 10, 25, 50, 100 l/min
- Kleinste Einstelleinheit: 0,01 l/min
- Medium: Druckluft, N₂, Ar, CO₂
- Wiederholgenauigkeit: ± max. 1 % vom Endwert
- Variante mit integrierter Drossel verfügbar
- Verschiedene Ansprechzeiten einstellbar: 50 ms, 0,5 s, 1 s, oder 2 s



VBA auf Behälter montiert

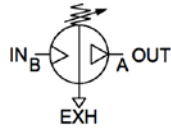

Erhöhen den Hauptleitungsdruck bis auf das 4-fache und damit die Leistung eines Antriebes.
Hohe Energieeinsparung möglich, da für einzelne Verbraucher mit hohem Druck nicht das gesamte Druckluftnetz entsprechend erhöht werden muss.

Relevante Eigenschaften

- Kompakte Ausführung
- Einfache Installation
- Kein elektrischer Anschluss nötig, dadurch geringe Wärmezeugung
- Kann direkt an einen Druckluftbehälter angeschlossen werden, damit werden nachgeschaltete Geräte vor Druckschwankungen geschützt und die Pulsation vermindert sich weitgehend

Optional:

- Druckverstärker aufgebaut auf Druckluftbehälter, dadurch nimmt die Pulsation ab

Zu beachten:

- Prüfen Sie den zulässigen Maximaldruck aller nachgeschalteten Komponenten und Schläuche
- Behälter nicht im Lieferumfang enthalten!

Lieferumfang:

- inkl. 2 Manometer
- inkl. 1 Schalldämpfer

Technische Daten

Medium:	Druckluft feingefiltert, ölfrei
Anschlussgrößen:	G ¼ bis G ½
Durchflussmengen:	70 l/min bis 1900 l/min
max. Eingangsdruck:	10 bar
Übersetzungsverhältnis:	2:1 bis 4:1
max. Betriebstemperatur:	+2° C bis +50° C
Schmierung:	nicht erforderlich / lebensdauergeschmiert
Installation / Montage:	horizontal
Druckregler:	mit Sekundärentlüftung

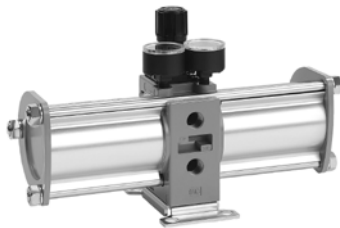

VBA20A-F03GN

Artikel-Nr.	Volumenstrom ¹⁾	Druck-Zunahmerate	Einstellbarer Druckbereich	Anschlussgewinde	Gewicht kg	Masse L x B x H mm
VBA10A-F02GN	230 l/min	2-fach	2-20 bar	G ¼	0,83	150 x 70 x 115
VBA11A-F02GN	70 l/min	4-fach	2-20 bar	G ¼	0,89	150 x 70 x 115
VBA20A-F03GN	1000 l/min	2-fach	2-10 bar	G ¾	3,2	300 x 120 x 176
VBA40A-F04GN	1900 l/min	2-fach	2-10 bar	G ½	8,6	404 x 150 x 215
VBA43A-F04GN	1600 l/min	2-fach	2-16 bar	G ½	8,6	404 x 150 x 221

¹⁾ gemessener Volumenstrom bei Eingangsdruck 5 bar und Ausgangsdruck 5 bar

Temperaturregelung (SMC)



Relevante Eigenschaften

- Kühl- und Temperiergeräte für zirkulierende Umlaufmedien
- Kühl- und Temperiergeräte (Temperierbad)
- Kühl- und Temperiergeräte für Chemikalien
- Thermo-Trockner mit temperaturgeregeltem Luftausgang

Gerne beraten wir Sie bei Fragen zu Ihrer Anwendung.

Abbau statischer Elektrizität (SMC)



Relevante Eigenschaften

- Ionisierer, Stabausführung
- Ionisierer, Düsenausführung
- Ionisierer, Gebläseausführung
- Elektrostatische Reinigungsbox
- Sensoren

Gerne beraten wir bei Fragen zu Ihrer Anwendung.

Vakuum und Gebläse

In der industriellen Automation werden Vakuum- und Gebläseverdichter vielseitig genutzt. Wir bieten hier die perfekten Komponenten und finden dank eines umfangreichen Sortiments an trockenlaufenden und ölgedichteten Vakuumpumpen und Gebläsen, Filtern, Ventilen und Greifern sowie versierten Fachspezialisten die ideale technische Lösung für unsere Kunden in Industrie und Gewerbe.



Unsere Dienstleistungen Ihr Mehrwert

Beratung durch versierte Spezialisten

Projektentwicklung

Auslegung von Neuanlagen und Komponenten
gemäss Kundenanforderungen

Montage von Baugruppen
und Systemen

Automations-Lösungen für die
Vakuumtechnik

Grosses Lager an Pumpen, Zubehör sowie
Service- und Ersatzteilen

Revisions- und Reparatur-Service von
Vakuumpumpen und Gebläsen



Vakuum – allgemeine Informationen

Vakuum von A – Z Alles aus einer Hand!



Vakuumanwendungen sind beliebt in den Bereichen Produkthandling und -förderung, sowie Evakuieren und Produktprüfungen. Von der Vakuumpumpe, dem Gebläse bis zum pneumatischen Vakuumerzeuger bieten wir Komponenten für Vakuum bis 0.05 mbar (abs.) und mit Förderleistungen bis 20'000 m³/h.

Wir liefern Komponenten zum Steuern, Regeln und Überwachen von Vakuumanwendungen. Abgerundet wird unser Sortiment durch die für Vakuum spezifizierten Behälter, Filter, Leitungen, Kupplungen, Saugern und Sauggreifern.

Gerne empfehlen wir uns für kundenspezifische Baugruppen und Engineeringaufgaben. Treten Sie mit uns in Verbindung, damit wir Sie bei Fragen zu Ihrer Anwendung unterstützen können.

Hinweise:

Der Volumenstrom bei Vakuum weist immer einen Differenzdruck <1 bar auf. Dies bedeutet, dass der Volumenstrom gering ausfällt und darum wesentlich grössere Leitungsquerschnitte für eine entsprechende Durchflussleistung notwendig sind als bei Pneumatikanwendungen. Wählen Sie die Anschlussgrösse aller Komponenten, von der Pumpe bis zum Verbraucher, in der Dimension vom Anschluss der Vakuumpumpe.

Die Vakuumanwendung steht in direkter Abhängigkeit zur Höhe (m über Meer). Die Haltekraft des Vakuumsaugers ergibt sich aus der Differenz des erzeugten Vakuums und dem Luftdruck der Umgebung multipliziert mit der Saugerfläche.

Beispiel: Sauger Ø 50mm, Vakuum 100 mbar (abs.)

Höhe über Meer	m	0	200	500	1000	2000
Haltekraft (theor.)	N	177	171	165	153	134

Theoretische Haltekraften bei optimalen Bedingungen. Für die Sicherheit im Minimum mit Faktor 3 multipliziert.

Umrechnungstabelle Vakuum Einheiten:

mbar (abs.)	bar	% Vakuum	Kpa	Kpa Vakuum	mbar (abs.)
1013,25	0	0	0	100	1013,25
900	-0,1	10	-10	90	900
800	-0,2	20	-20	80	800
700	-0,3	30	-30	70	700
600	-0,4	40	-40	60	600
500	-0,5	50	-50	50	500
400	-0,6	60	-60	40	400
300	-0,7	70	-70	30	300
200	-0,8	80	-80	20	200
100	-0,9	90	-90	10	100
1	-0,999	99,9	-99,9	0,1	1

Wichtige Punkte für die Auslegung von Vakuumpumpen und Gebläse

Damit wir für Sie die passende Vakuumpumpe, das optimalste Gebläse oder den effizientesten pneumatischen Vakuumerzeuger bestimmen können, benötigen wir von Ihnen einige Angaben.

Allgemeine Informationen

- Anwendung (für was wird die Pumpe eingesetzt)
 - Industriesektor
 - Arbeit
 - Stationär / mobil
- Gefördertes Medium
- Feuchtigkeit im geförderten Medium
- Einschalt-, Zyklusdauer: %, h/Tg., min/h oder Zyklen/h
- ATEX: (wenn ja, welche Norm)
- Ansaug-, Eintrittstemperatur: ° C
- Spezielle Anforderungen: (z.B. Öl: synthetisch, lebensmitteltauglich, usw.)
- Bemerkungen: (evtl. benötigte Zubehör, usw.)

Betriebspunktdaten

- Vakuumgrad
 - Absolut: mbar (abs.)
 - Differenzdruck ab Atmosphäre: -mbar (g) / -bar
- Überdruck: mbar/bar
- Volumenstrom bei Betriebspunkt: m³/h oder l/min
- Meereshöhe am Standort (sehr wichtig, ab ca. 1'000 m ü. M)

Gerne beraten wir Sie persönlich bei der Auslegung Ihrer Vakuumpumpe oder Ihres Gebläses



VTE 3 - 10



Trocken laufende Drehschieber-Vakuumpumpen (Flügelzellenpumpen)

Saugvolumen von 3.5 bis 130 m³/h, max. Endvakuum 150 mbar (abs). Mit integriertem Saugluftfilter. Leiser Lauf, flexible Anschlussmöglichkeiten, vibrationsfrei, einbau-, bedienungs- und wartungsfreundlich. Die Motoren entsprechen DIN EN 60034 und sind in Schutzart IP54 und Isolationsklasse F ausgeführt.

Artikel-Nr.	Typ	Span- Motor-		End- druck Vakuum mbar (abs.)	Max. Saug- volu- men m³/h	Zu- behör mont.	Zu- behör opt.	Schall- druck- pegel 1m dBA	An- schluss Ø od. G	Ge- wicht kg	Masse L x B x H cm
		V	kW								
1025130113	VTE 3	400	0,12	150	3,5		1,2,3	55	8-10	6,5	21x16x16
1025130110	VTE 3	230	0,12	150	3,5		1,2,3	55	8-10	6,5	21x16x16
1025160114	VTE 6	400	0,25	150	6		1,2,3	57	10-12	7,5	23x16x16
1025160112	VTE 6	230	0,25	150	6		1,2,3	57	10-12	7,5	23x16x16
1023630127	VTE 8	400	0,37	150	8		1,2,3	59	10-12	9	25x16x16
1023630125	VTE 8	230	0,35	150	8		1,2,3	59	10-12	8	25x16x16
1027740127	VTE 10	400	0,37	150	10		1,2,3	60	11-13	10	27x16x16
1027740125	VTE 10	230	0,35	150	10		1,2,3	60	11-13	10	27x16x16
10294401GX	VTN 16	400	0,55	150	17		1,2,3,4,5	60	½	28,5	45x24x29
1028490116	VTN 16	230	0,55	150	17		1,2,3,4,5	60	½	26,5	45x24x29
10294402GX	VTN 16	400	0,55	150	17	1	2,3,4,5	60	½	28,5	47x24x29
1028490216	VTN 16	230	0,55	150	17	1	2,3,4,5	60	½	26,5	47x24x29
10294501GA	VTN 26	400	0,75	150	27		1,2,3,4,5	61	½	34	49x24x29
1028500114	VTN 26	230	0,75	150	27		1,2,3,4,5	61	½	31	49x24x29
10294502GA	VTN 26	400	0,75	150	27	1	2,3,4,5	61	½	34	51x24x29
1028500214	VTN 26	230	0,75	150	27	1	2,3,4,5	61	½	31	51x24x29
10294601GD	VTN 41	400	1,5	150	42		1,2,3,4,5	66	¾	50	58x28x32
1028510121	VTN 41	230	1,5	150	42		1,2,3,4,5	66	¾	47	58x28x32
10294602GD	VTN 41	400	1,5	150	42	1	2,3,4,5	66	¾	50	60x28x32
1028510221	VTN 41	230	1,5	150	42	1	2,3,4,5	66	¾	47	60x28x32
10259301GD	VTA 60	400	1,5	150	55	1	2,3,4,5,6	72	1	82	79x39x32
10239601GF	VTA 80	400	2,2	150	77	1	2,3,4,5,6	73	1	94	79x39x32



VTN, DTN, 16 - 41



Trocken laufende Drehschieber-Verdichter

Volumenstrom von 3.5 bis 130 m³/h, max. Überdruck bis 1 bar. Mit integriertem Saugluftfilter. Leiser Lauf, flexible Anschlussmöglichkeiten, vibrationsfrei, einbau-, bedienungs- und wartungsfreundlich. Die Motoren entsprechen DIN EN 60034 und sind in Schutzart IP54 und Isolationsklasse F ausgeführt.

Artikel-Nr.	Typ	Span- Motor-		End- druck Vakuum /Druck bar	Volu- men- strom m³/h	Zu- behör mont.	Zu- behör opt.	Schall- druck- pegel 1m dBA	An- schluss Ø od. G	Ge- wicht kg	Masse L x B x H cm
		V	kW								
10294701GX	DTN 16	400	0,55	0,7	17,0		2,3,4,7	61	½	28	48x26x29
10294704GX	DTN 16	400	0,55	0,7	17,0	11	2,3,4,7	61	½	28	48x26x29
10294801GB	DTN 26	400	1,1	1	26,0		2,3,4,7	62	½	34	53x25x28
10294802GB	DTN 26	400	1,1	1	26,0	7,10	2,3,4	62	½	34,5	53x25x28
10294902GE	DTN 41	400	1,85	1	43,5	7,10	2,3,4	67	¾	53	64x28x32



VTA, DTA, KTA 60 + 80



Trocken laufende Drehschieber-Druckvakuumpumpen

Volumenstrom 50 bis 130 m³/h, Vakuum bis zu -0,6 bar und Überdruck bis zu +0,7 bar. Mit integriertem Saug- und Blasluftfilter. Leiser Lauf, flexible Anschlussmöglichkeiten, vibrationsfrei, einbau-, bedienungs- und wartungsfreundlich. Die Motoren sind in Schutzart IP54 und Isolationsklasse F ausgeführt.

Artikel-Nr.	Typ	Span- Motor-		End- druck Vakuum /Druck bar	Volu- men- strom m³/h	Zu- behör mont.	Zu- behör opt.	Schall- druck- pegel 1m dBA	An- schluss Ø od. G	Ge- wicht kg	Masse L x B x H cm
		V	kW								
10222301GH	KTA 80/1	400	4,0	-0,6/0,7	70	1,7,10	2,3,4,5,6	75	1	106	81x39x32

Zubehör:

- ¹ Vakuumregulierventil (ZRV), ² Rückschlagventil (ZRK), ³ Motorschutzschalter (ZMS), ⁴ Schlauchanschluss (ZSA),
- ⁵ Vakuumdichter Ansaugfilter (ZVF) [V4A möglich], ⁶ Vakuumdichter Staubabscheider (ZFP),
- ⁷ Druckregulierventil (ZRD), ¹⁰ Nachkühler, ¹¹ für Wandmontage, ¹² umschaltbar Grob-, Feinvakuum,
- ¹³ Gasballastventil, ¹⁴ Rückschlagklappe (ZRZ), ¹⁵ Druckregulierventil (ZDR), ¹⁶ Pulsationsdämpfer (ZPD),
- ¹⁷ Frequenzumrichter (FU), ¹⁸ Feuchtigkeitsabscheider (ZFF)

Technische Datenblätter und weitere Informationen stellen wir Ihnen gerne auf Anfrage zur Verfügung.



VLR 60 - 1000



Trockenlaufende Klauen-Vakuumpumpen

Hocheffiziente, trocken und berührungslos verdichtende Klauen-Vakuumpumpen. Saugvermögen 60 bis über 1'100 m³/h. Das Endvakuum im Dauerbetrieb beträgt bis 100 mbar (abs.). Geringer Wartungsaufwand, Luft-Kühlung ohne zusätzlichen Lüfter. Die Flanschmotoren entsprechen DIN EN 60034 und sind in Schutzart IP55 und Isolationsklasse F ausgeführt. Auch Heavy Duty (XD)-Modelle mit Schutzbeschichtung gegen Korrosion, geeignet für anspruchsvolle Anwendungen sind lieferbar.

Artikel-Nr.	Typ	Spannung	Motorleistung	Enddruck	Max. Saugvermögen	Zubehör optional	Schall- druck-pegel	An- schluss	Ge- wicht	Masse
		V	kW	mbar (abs.)	m³/h		1m dBA	Ø od. G	kg	L x B x H cm
10289531GD	VLR 62	400	1,5	100	62	1, 2, 3, 4, 5, 6	63	1½	115	75 x 38 x 50
10289831GG	VLR 122	400	2,7	100	120	1, 2, 3, 4, 5, 6	70	1½	120	77 x 38 x 50
10275401GH	VLR 251	400	4,0	200	215	1, 2, 3, 4, 5, 6	78	2	151	106 x 64 x 38
10285901TI	VLR 301	400	5,5	150	290	1, 2, 3, 4, 5, 6	74	2	285	110 x 48 x 60
10288701TL	VLR 401	400	7,5	200	400	1, 2, 3, 4, 5, 6	77	3	425	117 x 60 x 97
10288501TN	VLR 501	400	11,0	200	500	1, 2, 3, 4, 5, 6	78	3	510	115 x 60 x 97



KLR 80 + 140



Heavy Duty (XD) - Schutzbeschichtet gegen Korrosion

10289631GD	VLR 62XD	400	1,5	100	62	1, 2, 3, 4, 5, 6	63	1½	114	74 x 38 x 50
10289931GG	VLR 122XD	400	2,7	100	120	1, 2, 3, 4, 5, 6	70	1½	120	77 x 38 x 50
10285940HI	VLR 301XD	400	5,5	150	290	1, 2, 3, 4, 5, 6	74	2	285	110 x 48 x 60

Vakuumsystem House Vac (HV+) Plug & Play-System mit VSD-Drehzahl- und Drucksollwertregelung

102781H001	VLR 1000HV+	400	22,0	200	380-1140	5	82	DN100	~800	160 x 69 x 138
------------	-------------	-----	------	-----	----------	---	----	-------	------	----------------

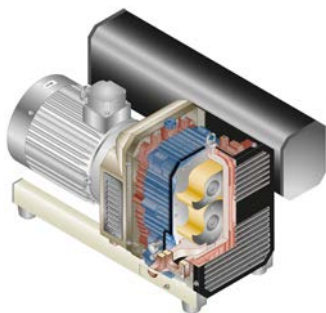

Schnittbild - Klauenpumpe



Trockenlaufende Klauen-Verdichter

Hocheffiziente, trocken und berührungslos verdichtende Klauen-Verdichter mit IE3 Motoren, Volumströme von 56 bis über 500 m³/h. Der Überdruck im Dauerbetrieb liegt bei max. 2,0 bar. Geringer Wartungsaufwand, integrierte Luft-Kühlung ohne zusätzliche Medien. Die Flanschmotoren entsprechen DIN EN 60034 und sind in Schutzart IP55 und Isolationsklasse F ausgeführt. Auch ATEX-Ausführungen für die Gasförderung sind lieferbar

Artikel-Nr.	Typ	Spannung	Motorleistung	Enddruck	Volumenstrom	Zubehör optional montiert	Schall- druck-pegel	An- schluss	Ge- wicht	Masse
		V	kW	bar	m³/h		1m dBA	Ø od. G	kg	L x B x H cm
10257501HI	DLR 100	400	5,5	1,9	100	3, 4, 14, 15, 16	78	1½	136	88 x 60 x 36
10273301HL	DLR 150	400	7,5	1,9	140	3, 4, 14, 15, 16	79	1½	160	96 x 60 x 38
10286001HP	DLR 301	400	18,5	2,2	270	3, 4, 14, 15, 16, 17	80	2	330	123 x 64 x 78
10288801HQ	DLR 401	400	22	1,8	400	3, 4, 14, 15, 16	82	3	510	130 x 73 x 113
10288601HR	DLR 501	400	30,0	2,0	500	3, 4, 14, 15, 16	83	3	570	136 x 73 x 113

Mit aufgebautem Frequenzumrichter (FU)

102860F001	DLR 301	400	22,0	2,2	135-320	17	4, 14	82	2	375	124 x 64 x 80
------------	---------	-----	------	-----	---------	----	-------	----	---	-----	---------------

Trockenlaufende Klauen-Druckvakuumpumpen

Hocheffiziente, trocken und berührungslos verdichtende Klauen-Druckvakuumpumpen mit IE3 Motoren Volumenstrom 80 bis 120 m³/h, Vakuum bis zu -0,6 bar und Überdruck bis zu +0,7 bar. Geringer Wartungsaufwand, integrierte Luft-Kühlung ohne zusätzliche Medien. Die Flanschmotoren entsprechen DIN EN 60034 und sind in Schutzart IP55 und Isolationsklasse F ausgeführt.

Artikel-Nr.	Typ	Spannung	Motorleistung	Enddruck	Volumenstrom	Zubehör optional mont.	Schall- druck-pegel	An- schluss	Ge- wicht	Masse
		V	kW	bar	m³/h		1m dBA	Ø od. G	kg	L x B x H cm
10265702GH	KLR 80	400	4,0	-0,6/0,7	94	10, 16	79	1¼	136	80 x 39 x 42
10264702HI	KLR 140	400	5,5	-0,6/0,7	118	10, 16	82	1½	170	105 x 44 x 48

Zubehör:

- ¹ Vakuumregulierventil (ZRV), ² Rückschlagventil (ZRK), ³ Motorschutzschalter (ZMS), ⁴ Schlauchanschluss (ZSA), ⁵ Vakuumdichter Ansaugfilter (ZVF) [V4A möglich], ⁶ Vakuumdichter Staubabscheider (ZFP), ⁷ Druckregulierventil (ZRD), ¹⁰ Nachkühler, ¹¹ für Wandmontage, ¹² umschaltbar Grob-, Feinvakuum, ¹³ Gasballastventil, ¹⁴ Rückschlagklappe (ZRZ), ¹⁵ Druckregulierventil (ZDR), ¹⁶ Pulsationsdämpfer (ZPD), ¹⁷ Frequenzumrichter (FU), ¹⁸ Feuchtigkeitsabscheider (ZFF)

Technische Datenblätter und weitere Informationen stellen wir Ihnen gerne auf Anfrage zur Verfügung.



VGD 4 - 21



VC 40 - 150



VCX 200 + 300 XD



VSI 100 - 301

Ölgedichtete Drehschiebervakuumpumpen

Saugvolumen 4 bis 1'300 m³/h. Max. Endvakuum bis 0.5 mbar (abs.) [teilweise Feinvakuum oder Grobvakuum umschaltbar]. ¹² Feinsiebfilter, saugseitiges Rückschlagventil und Ölabscheider sind serienmässig. Besonders leiser Lauf. Ausführungen zum Fördern von Gasen mit erhöhtem Sauerstoffanteil, sowie Heavy Duty (XD) -Modelle mit Schutzbeschichtung, geeignet für anspruchsvolle Anwendungen sind lieferbar.

Artikel-Nr.	Typ	Spannung	Motorleistung	Enddruck Vakuum mbar (abs.)	Max. Saugvol. m ³ /h	Zubeh. opt. mont.	Schall-pegel 1m dBA	Anschluss Ø od. G	Gewicht kg	Masse L x B x H cm	
											V
1029120115	VGD 4	230	0,15	2	4	2, 4	3	54	13	5,8	27 x 15 x 13
1029130137	VGD 8	230	0,37	2	8	2, 4	3	62	20	11,5	28 x 17 x 17
1024090120	VGD 10	400	0,37	2	10	2, 12	3, 4, 13	59	1/2	19,5	30 x 27 x 21
1024090130	VGD 10	230	0,37	2	10	2, 12	3, 4, 13	59	1/2	19,5	30 x 27 x 21
1024610119	VGD 15	400	0,55	2	15	2, 12	3, 4, 13	60	1/2	19,5	30 x 27 x 21
1024610139	VGD 15	230	0,55	2	15	2, 12	3, 4, 13	60	1/2	19,5	30 x 27 x 21
1029080113	VGD 11	230	0,37	2	10		3	62	20	9,5	28 x 17 x 17
1029110114	VGD 16	230	0,55	2	15		3	65	20	16	31 x 24 x 19
1028890150	VGD 21	230	0,75	1,5	20		3	67	20	18,5	32 x 23 x 22
10211501GA	VCA 25	400	0,75	0,5	25	2, 13	3, 4, 5, 6	57	3/4	40	49 x 34 x 27
10291020GC	VC 40	400	1,25	0,5	40	2, 13	3, 4, 5, 6	62	1 1/4	58	60 x 34 x 30
10264920GD	VC 50	400	1,5	0,5	50	2, 13	3, 4, 5, 6	62	1 1/4	58	60 x 34 x 30
10265020GF	VC 75	400	2,2	0,5	70	2, 13	3, 4, 5, 6	64	1 1/4	70	68 x 34 x 30
10265120GG	VC 100	400	3,0	0,5	100	2, 13	3, 4, 5, 6	67	1 1/2	102	74 x 41 x 32
10265220GH	VC 150	400	4,0	0,5	150	2, 13	3, 4, 5, 6	69	1 1/2	118	74 x 41 x 33
10293202TI	VCS 200	400	5,5	0,5	200	2, 13	3, 4, 5, 6, 18	67	2	168	98 x 52 x 39
10293502TL	VCS 300	400	7,5	0,5	300	2, 13	3, 4, 5, 6, 18	68	2	168	98 x 52 x 39

Heavy Duty (XD)

10264930GD	VC 50XD	400	1,5	3,0	50	2, 13	3, 4, 5, 6, 18	62	1 1/4	55	60 x 34 x 33
10265030GF	VC 75XD	400	2,2	3,0	70	2, 13	3, 4, 5, 6, 18	66	1 1/4	71	68 x 34 x 33
10265130GG	VC 100XD	400	3,0	3,0	100	2, 13	3, 4, 5, 6, 18	63	1 1/2	115	74 x 41 x 36
10265230GH	VC 150XD	400	4,0	3,0	150	2, 13	3, 4, 5, 6, 18	69	1 1/2	118	74 x 41 x 36
10293302TI	VCX 200XD	400	5,5	3,0	200	2, 13	3, 4, 5, 6, 18	67	2	168	98 x 52 x 39
10293602TL	VCX 300XD	400	7,5	3,0	300	2, 13	3, 4, 5, 6, 18	68	2	168	98 x 52 x 39

Trockenlaufende Schrauben-Vakuumpumpen

Saugvermögen bis 300 m³/h, max. Endvakuum 0,08 mbar (abs.). Einfache Wartung. Ideal zur Realisierung von kurzen Evakuierungszeiten, wie z.B. in der Lebensmittelverarbeitung und -Verpackung oder bei Trocknungsprozessen. Hoher Wirkungsgrad durch abgestuftes Schraubenprofil.

Artikel-Nr.	Typ	Spannung	Motorleistung	Enddruck Vakuum mbar (abs.)	Max. Saugvol. m ³ /h	Zubeh. opt. mont.	Schall-pegel 1m dBA	Anschluss Ø od. G	Gewicht kg	Masse L x B x H cm	
											V
10289001NL	VSI 301	400	7,5	0,08	300	2	3, 4, 17, 18	73	2	340	125 x 43 x 60

Zubehör:

- ¹ Vakuumregulierventil (ZRV), ² Rückschlagventil (ZRK), ³ Motorschutzschalter (ZMS), ⁴ Schlauchanschluss (ZSA),
- ⁵ Vakuumdichter Ansaugfilter (ZVF) [V4A möglich], ⁶ Vakuumdichter Staubabscheider (ZFP),
- ⁷ Druckregulierventil (ZRD), ¹⁰ Nachkühler, ¹¹ für Wandmontage, ¹² umschaltbar Grob-, Feinvakuum,
- ¹³ Gasballastventil, ¹⁴ Rückschlagklappe (ZRZ), ¹⁵ Druckregulierventil (ZDR), ¹⁶ Pulsationsdämpfer (ZPD),
- ¹⁷ Frequenzumrichter (FU), ¹⁸ Feuchtigkeitsabscheider (ZFF)

Technische Datenblätter und weitere Informationen stellen wir Ihnen gerne auf Anfrage zur Verfügung.



Flüssigkeitsring - Systeme

Flüssigkeitsring-Systeme

Extreme Bedingungen, wie sie etwa in den feuchten Prozessen der Verfahrenstechnik herrschen, führen zu Verkalkung oder Materialabration und damit zu deutlicher Minderleistung beim Betrieb der Pumpe. Nicht so bei unseren kompakten Flüssigkeitsringpumpen. Der Einsatz von hochwertigen Materialien wie Edelstahl und Keramik macht sie unübertroffen zuverlässig und konstant in ihrer Leistung – auch nach jahrelangem Einsatz.



Die Vorteile:

- + Gleichbleibende Betriebseigenschaften
- + Hohe Abriebfestigkeit
- + Hervorragende Korrosionsbeständigkeit
- + Keine Ablagerungen



Seitenkanalverdichter

Seitenkanalverdichter

Es gibt Technologien, die sind so gut, dass man eigentlich kaum etwas verbessern kann. Seitenkanalverdichter von Elmo Rietschle zum Beispiel. Seit vielen Jahren im Dauereinsatz bei unseren Kunden, beweisen sie tag ein, tagaus ihre Zuverlässigkeit, arbeiten faktisch wartungsfrei und sind dabei leiser als fast alle anderen Vakuumpumpen und Verdichter. Die Gebläse dieser Bauart werden zur Förderung von Gasen und Gas-Luft-Gemischen eingesetzt.



Die Vorteile:

- + Zuverlässig und langlebig, praktisch wartungsfrei
- + Robust bei geringem Gewicht
- + Weltweiter Einsatz (UL/CSA-, IEC/EN-zertifiziert)
- + 50/60 Hz Spannungsbereichsausführungen
- + ATEX 94/9 EG
- + Drehzahlregelbar: extern oder integriert



Wälzkolbengebläse

Wälzkolbengebläse

RBS ist das innovative, volumetrische und 3-flügelige Drehkolbengebläse, das mit dem patentierten LOW PULSE System zur Reduzierung der Druckpulsationen ausgestattet ist.



Robox Lobe bezeichnet unsere Gebläsebaureihe zur Förderung von Gasen mit niedrigem Druck, die auf der Baureihe RBS basiert. Es wird von einem Elektromotor mit einem speziellen Riemenantrieb angetrieben und ist mit allen Zubehörteilen und einer Schallhaube ausgestattet.

Die Vorteile:

- + Trockenlauf, ölfrei
- + Verfahren für niedrige Temperaturen
- + Extrem zuverlässig und robust
- + Breiter Einsatzbereich
- + Lange Betriebszeiten und geringen Wartungskosten
- + ATEX-Zertifizierung



Systeme

Systeme

Die Prematic AG steht Ihnen als erfahrener und kompetenter Partner zur Seite. Wir unterstützen Sie gerne bei Montage und Installation, der Inbetriebnahme, der Wartung und bei allen Fragen zu Vakuum- und Druckerzeugung.

Die Vorteile:

- + Optimierung von Installation und Betriebskosten
- + Verringerung von Wärmeabstrahlung und Geräuschentwicklung im Produktionsbereich
- + Optimale Koordinierung und Steuerung des Betriebs aller Komponenten
- + Vereinfachte Wartung einzelner Komponenten aufgrund zentraler Installation
- + Geringer Platzbedarf

Anwendungsbereiche:

- Druckluftzufuhr und Vakuumerzeugung für Anwendungen in Druck- und Papierindustrie
- Angeben, Halten, Verarbeiten und Aufspannen
- Förderung
- Verpackung
- Entgasung



VUVTS2 – VUVTS6



Trockenlaufende Drehschieberpumpen

Saugvolumen von 2 bis 35 m³/h, max. Endvakuum 80 mbar (abs).

Mit Ausblassschalldämpfer. Leiser Lauf, vibrationsfrei, einbau-, bedienungs- und wartungsfreundlich.



VUVTS10 – VUVTS20

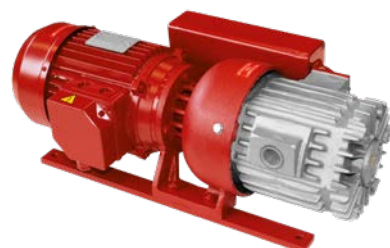

VUVTS25 – VUVTS35

Artikel-Nr.	Typ	Span-	Motor-	End-	Max. Saug-	Zube-	Zu-	Schall-	An-	Ge-	Masse
		nung	leistung	druck							
		V	kW	(abs.)	m ³ /h	men	mont. opt.	pegel			
								1m	G	kg	cm
VUVTS2	VTS2	400	0,12	200	2			64	¼	5,3	22x18x13
VUVTS2M	VTS2M	230	0,12	200	2			64	¼	5,5	22x18x13
VUVTS4	VTS4	400	0,18	150	4			64	¼	6,8	26x17x14
VUVTS4M	VTS4M	230	0,18	150	4			64	¼	7,0	26x17x14
VUVTS6	VTS6	400	0,25	80	6			64	¾	11,8	27x21x16
VUVTS6M	VTS6M	230	0,25	80	6			64	¾	12,0	27x21x16
VUVTS10	VTS10	400	0,37	80	10			64	¾	15,0	29x19x16
VUVTS10M	VTS10M	230	0,37	80	10			64	¾	15,2	29x19x16
VUVTS10/FG	* VTS10/FG	400	0,35	80	10			64	½	22,0	43x27x17
VUVTS10/FGM	* VTS10/FGM	230	0,35	80	10			64	½	22,4	43x27x17
VUVTS15/FG	* VTS15/FG	400	0,55	80	15			65	½	24,0	45x27x17
VUVTS15/FGM	* VTS15/FGM	230	0,55	80	15			65	½	24,4	45x27x17
VUVTS20/FG	* VTS20/FG	400	0,55	80	20			65	½	27,3	47x27x17
VUVTS20/FGM	* VTS20/FGM	230	0,55	80	20			65	½	27,8	47x27x17
VUVTS25/FG	* VTS25/FG	400	0,75	80	25			64	¾	29,0	47x27x17
VUVTS25/FGM	* VTS25/FGM	230	0,75	80	25			64	¾	29,5	47x27x17
VUVTS30/FG	* VTS30/FG	400	0,75	80	30			65	¾	32,0	49x27x17
VUVTS30/FGM	* VTS30/FGM	230	0,75	80	30			65	¾	32,5	49x27x17
VUVTS35/FG	* VTS35/FG	400	1,1	80	35			65	¾	34,0	51x27x17
VUVTS35/FGM	* VTS35/FGM	230	1,1	80	35			65	¾	34,5	51x27x17

* Geeignet für den Einsatz von Standard-Elektromotoren.



VURVP15 – VURVP21



VURVP40 – VURVP60

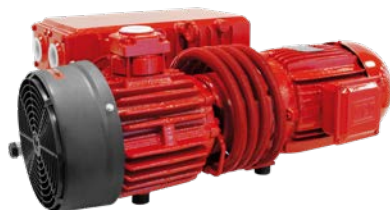

VURVP100

Ölgedichtete Drehschieberpumpen

Saugvolumen 15 bis 300 m³/h. Max. Endvakuum bis 0.5 mbar (abs.) Ölabscheider ist serienmässig.

Besonders leiser Lauf.

Artikel-Nr.	Typ	Span-	Motor-	End-	Max. Saug-	Zube-	Zu-	Schall-	An-	Ge-	Masse
		nung	leistung	druck							
		V	kW	(abs.)	m ³ /h	men	mont. opt.	pegel			
								1m	G	kg	cm
VURVP15	* RVP15	400	0,55	2	15			63	½	15,0	31x23x20
VURVP15M	* RVP15M	230	0,55	2	15			63	½	15,5	31x23x20
VURVP21	* RVP21	400	0,75	1	21			64	½	18,5	43x24x23
VURVP21M	* RVP21M	230	0,75	1	21			64	½	19,0	43x24x23
VURVP40	RVP40	400	1,1	0,5	40	7		64	1¼	49,0	65x29x27
VURVP60	RVP60	400	1,5	0,5	60	7		65	1¼	59,0	62x42x29
VURVP100	RVP100	400	2,2	0,5	100	7		63	1¼	78,0	71x41x28
VURVP160	RVP160	400	4	0,5	160	7		72	2	142,0	77x50x42
VURVP200	RVP200	400	4	0,5	200	7		74	2	145,0	77x50x42
VURVP250	RVP250	400	5,5	0,5	250	7		74	2	198,0	98x58x42
VURVP300	RVP300	400	7,5	0,5	300	7		75	2	212,0	98x58x42

* Ölfilter nicht serienmässig eingebaut.

Zubehör:

¹ Vakuumreguliertventil (ZRV), ² Rückschlagventil (ZRK), ³ Motorschutzschalter (ZMS), ⁴ Schlauchanschluss (ZSA),

⁵ Vakuumdichter Ansaugfilter (ZVF) [auch in V4A erhältlich], ⁶ Vakuumdichter Staubabscheider (ZFP),

⁷ Gasballastventil.

Technische Datenblätter und weitere Informationen stellen wir Ihnen gerne auf Anfrage zur Verfügung.



MULTI-LUBE

Vakuumpumpen- und Verdichteröl auf Mineralölbasis nach DIN 51506, Gruppe VCL. Sehr alterungsbeständig, mit guten Korrosionsschutzeigenschaften und besonders hohem Wasserabscheidevermögen.
Viskositätsklasse: 32 bis 320

SUPER-LUBE

Synthetisches Vakuumpumpen und Verdichteröl auf Ester-Basis mit einer hervorragenden Hydrolysestabilität, sowie hoher thermischer und chemischer Beständigkeit. Besonders geeignet bei hohen Umgebungstemperaturen.
Viskositätsklasse: 46 bis 320

ECO-LUBE

Speziell für den Einsatz in der Lebensmittel- und Pharmaindustrie entwickeltes synthetisches Vakuumpumpen- und Verdichteröl und erfüllt die Auflagen des LMBH §§ 5 und 31, sowie die Bestimmungen nach FDA 21 CFR 178.3570 und USDA H-1.
Viskositätsklasse: 46 bis 100

GEAR-LUBE

Synthetisches Lager und Getriebeöl auf PAO-Basis. Besonders empfehlenswert bei tiefen und hohen Umgebungstemperaturen aufgrund des sehr guten Viskositäts-Temperaturverhaltens.
Viskositätsklasse: 150 bis 220

Aufgrund der enormen Vielfalt an Viskositätsklassen und Gebindegrößen, fragen Sie uns bitte an. Weitere Öle sind auf der Seite 178 zu finden.

Volumenstromverstärker + Vakuumerzeuger / Ejektoren

Basierend auf dem Venturi-Prinzip. Volumenstromverstärker und regulierbare Vakuumerzeuger ermöglichen dank ihres geradlinigen Funktionsprinzips das Ansaugen, Abblasen und Transportieren von Produkten unterschiedlichster Art.



Volumenstromverstärker mit Befestigung

Sie wandeln einen hohen Druck bei geringem Volumenstrom in einen geringen Druck bei hohem Volumenstrom um. Der Volumenstromverstärker multipliziert den Volumenstrom. Maximales Vakuum -0,6bar

Artikel-Nr.	ZH20-B-X185	ZH30-B-X185	ZH40-B-X185
Druckluftanschluss	Rc 1/4	Rc 1/4	Rc 3/8
Bohrung Ø	21,6 mm	30,0 mm	42,0 mm
Saugluft bei 5 bar	1,2 m³/h	2,3 m³/h	3,4 m³/h
Blasluft bei 5 bar	1,6 m³/h	3,0 m³/h	4,7 m³/h



Regulierbarer Vakuumerzeuger

Durchfluss und Vakuumniveau mechanisch einstellbar, ohne das Druckniveau der Zuluft zu verändern. Aus Aluminium eloxiert oder Edelstahl lieferbar.

Artikel-Nr.	VUPVR25	VUPVR50
Druckluftanschluss Ø	6 mm	8 mm
Sauganschluss	G 1/4	G 3/8
Blasanschluss	G 1/4	G 1/2
Saugluft bei 5 bar	13,0 m³/h	36,0 m³/h
Blasluft bei 6 bar	33,5 m³/h	88,0 m³/h
Max. Vakuum (absolut)	200 mbar (abs.)	250 mbar (abs.)
Max. Versorgungsdruck	6 bar	6 bar
Lärmpegel ohne Schalldämpfer	92 dBA	98 dBA
Schalldämpfer nicht im Lieferumfang enthalten	VUSSX1/4	VUSSX1/2

weitere Grössen und Edelstahlausführung auf Anfrage



Schalldämpfer für Vakuumerzeuger

Geräuschreduzierung: von -13 bis -20 dBA
Betriebstemperatur: von -20 bis +100° C
weitere Grössen auf Anfrage

Artikel-Nr.	Anschluss
VUSSX1/8	G 1/8
VUSSX1/4	G 1/4
VUSSX1/2	G 1/2



Ejektoren, einstufige und mehrstufige Vakuumerzeuger

Vakuum bis 100 mbar (abs.), Fördervolumen bis 600 m³/h
nähere Informationen auf Anfrage

Inline-Vakuumerzeuger

Sehr kompakte und leichte Ejektoren für linearen Leitungseinbau. Für universellen Einsatz.



Ejektor, Baureihe ZU

Artikel-Nr.	Steckanschluss Ø	Max. Vakuum (V)	Max. Saugvolumen (V)	Druckluft Verbrauch (P)
ZU03SA	4 mm	150 mbar (abs.)	1,8 l/min	4,2 l/min
ZU03LA	4 mm	600 mbar (abs.)	3,4 l/min	4,2 l/min
ZU04SA	4 mm	130 mbar (abs.)	3,2 l/min	7,7 l/min
ZU04LA	4 mm	600 mbar (abs.)	5,8 l/min	7,7 l/min
ZU05SA	6 mm	100 mbar (abs.)	7,0 l/min	14,0 l/min
ZU05LA	6 mm	520 mbar (abs.)	13,0 l/min	14,0 l/min
ZU07SA	6 mm	100 mbar (abs.)	11,0 l/min	28,0 l/min
ZU07LA	6 mm	520 mbar (abs.)	16,0 l/min	28,0 l/min

Weitere Ausführungen auf Anfrage erhältlich.



Ejektor, Baureihe ZH

Inline-Ausführung

Artikel-Nr.	Steckanschlüsse			Max. Vakuum (V)	Max. Saugvolumen (V)	Druckluft Verbrauch (P)
	P Ø	V Ø	E Ø			
ZH05DSA-06-06-06	6 mm	6 mm	6 mm	100 mbar (abs.)	6 l/min	13 l/min
ZH07DSA-06-06-06	6 mm	6 mm	6 mm	100 mbar (abs.)	12 l/min	27 l/min
ZH10DSA-06-06-08	6 mm	6 mm	8 mm	100 mbar (abs.)	26 l/min	52 l/min
ZH10DLA-06-06-08	6 mm	6 mm	8 mm	520 mbar (abs.)	52 l/min	52 l/min
ZH13DSA-08-10-10	8 mm	10 mm	10 mm	100 mbar (abs.)	40 l/min	88 l/min

Weitere Ausführungen auf Anfrage erhältlich.

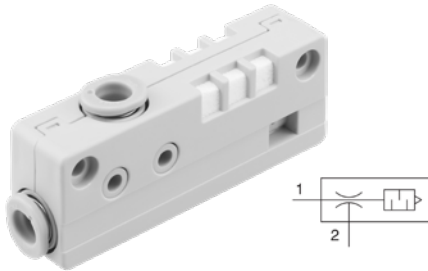

Kompakt-Ausführung mit eingebautem Schalldämpfer

Artikel-Nr.	Steckanschlüsse		Max. Vakuum (2)	Max. Saugvolumen (2)	Druckluft Verbrauch (1)
	P Ø	V Ø			
ZH10BSA-06-06	6 mm	6 mm	110 mbar (abs.)	26 l/min	52 l/min
ZH13BSA-08-10	8 mm	10 mm	110 mbar (abs.)	40 l/min	84 l/min

Weitere Ausführungen auf Anfrage erhältlich.

Vakuumschalter

Vakuumschalter von sehr geringem Platzbedarf, die die Funktion haben, ein pneumatisches Signal bei einem bestimmten einstellbaren Vakuumgrad, je nach Modell zu geben.



Pneumatische Mini-Vakuumschalter

Artikel-Nr.	VU120130	VU120230
Anschluss	G 1/8	G 1/8
Einstellbereich	930 bis 50 mbar (abs.)	900 bis 40 mbar (abs.)
Signal in Ruhestellung	a) NC	b) NO
Versorgungsdruck	2 bis 8 bar	2 bis 8 bar
Betriebstemperatur	-10 bis +60° C	-10 bis +60° C

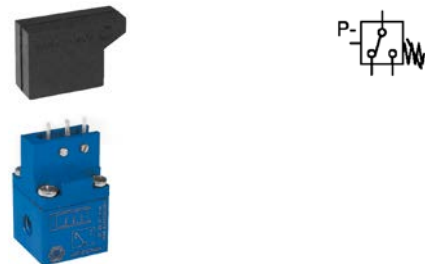

Elektromechanischer Mini-Vakuumschalter, Wechselkontakt

Artikel-Nr.	VU120210
Anschluss	G 1/8
Einstellbereich	930 - 10 mbar (abs.)
Maximaler Überdruck	5 bar
Kontakte	ein Wechselkontakt
Ladefähigkeit der Kontakte	3 A bei 250 V AC
Betriebstemperatur	-25 bis +80° C
Schutzart	IP55

Vakuumschalter



a)



b)



Digital Mikro-Vakuumschalter

Eignen sich für die Messung und Kontrolle von trockener Luft und nicht korrosiven Gasen. Diese werden aus Sicherheitsgründen empfohlen, wenn ein elektrisches Signal zum starten eines Arbeitszyklus erforderlich ist. Der Schalterpunkt wird mittels einer Stellschraube oben am Gerät eingestellt. Eine rote LED neben der Schraube zeigt den Schaltzustand des digitalen Ausgangssignales an.

Artikel-Nr.	VU120510P	VU120511P
Anschluss	a) M5 Aussengewinde	b) M5 Innengewinde
Einstellbereich	0 bis -1 bar	
Maximaler Überdruck	2 bar	
Betriebsspannung (mit Verpolungsschutz)	10,8 - 30 V DC	
Schaltausgänge	1 Digital PNP, NO, max. Schaltstrom 80 mA	
Schutzart	IP 40	
Betriebstemperatur	-10 bis +60° C	
Elektroanschluss	Dreileiterkabel, 1,5 m	

Ausführung NPN auf Anfrage



Elektronischer Vakuum-/Druckschalter

Der elektronische Druckschalter der Serie PS1000 ist besonders kompakt und leicht. Diese 2-Draht-Ausführung ist für NPN oder PNP-Ausgang geeignet. Kabellänge: 3 m

Artikel-Nr.	Steckanschluss Ø	Betriebsdruck max.	Einstellbereich
PS1000-R06L-Q	6 mm	10 bar	-1 bis +4,5 bar
PS1100-R06L-Q	6 mm	10 bar	-1 bis +4,0 bar
PS1200-R06L-Q	6 mm	5 bar	-1 bis +0 bar



Digital Vakuumschalter

Zum Start eines Betriebszyklus, für die Kontrolle der Sauggreifer und Druckluftversorgung von Vakuumerzeugern.

Artikel-Nr.	VU121010
Einstellbereich	0 bis -1 bar
Maximaler Überdruck	5 bar
Betriebsspannung (mit Verpolungsschutz)	10,8 bis 30 V DC
Digitale Schaltausgang	2x PNP, 2x NPN, NO oder NC, programmierbar
Schaltstrom	max. 250 mA
Schutzart	IP 65
Messbare Medien	nicht korrosive Gase und trockene Luft
Elektrischer Anschluss	M8, 4-poliger Stecker
Medium Anschluss	G 1/8 Aussengewinde und M 5 Innengewinde



a)



b)

Anschlusskabel

PUR, 5 m, M8x1x0,25 mm

Artikel-Nr.	Ausführung	Artikel-Nr.	Ausführung
VU001220	a) Axialstecker	VU001221	b) Radialstecker



Digitaler Vakuum-/Drucksensor mit hoher Präzision

- Umfangreiche Informationen auf einen Blick - bis zu 3 wählbare Werte können angezeigt werden
- Anzeige: Messwert, Maximalwert & Minimalwert
- 2-zeilige, 3-farbige Anzeige
- Medium: Luft, nicht ätzendes Gas, nicht entzündbares Gas oder Allzweckmedien
- Druckbereich: -1 bis +1 bar

Artikel-Nr.	Anschluss Innengewinde	Betriebsdruck max.	Einstellbereich	Signal
ZSE20-P-M5	M 5	5 bar	-1 bis +0 bar	1 Ausgang PNP
ZSE20F-P-M5	M 5	5 bar	-1 bis +1 bar	1 Ausgang PNP

Weitere Ausführungen auf Anfrage erhältlich.



Anschlusskabel zu digitalen Vakuum-/Drucksensoren

Artikel-Nr.	Ausführung
ZS-46-3L	2 m, 3-adrig, Stecker ohne Abdeckung IP40

Vakuumfilter



Abbildung mit Befestigung
a) ohne Befestigung
b) mit Befestigung



Inline Vakuumfilter (mit Steckanschluss)

Filtergrad: 5 µ
Betriebsdruck: -1 bis 10 bar
Medium Temp.: 0 bis +60° C
Medium: Druckluft, Stickstoff

a) Artikel-Nr.	b) Artikel-Nr.	Schlauch Ø	Vakuum	Druck	Ersatzfilter
ZFC33	ZFC33-B	4 mm	10 l/min	80 l/min	ZFC-EL-2
ZFC53	ZFC53-B	4 mm	10 l/min	100 l/min	ZFC-EL-3
ZFC54	ZFC54-B	6 mm	20 l/min	200 l/min	ZFC-EL-3
ZFC74	ZFC74-B	6 mm	30 l/min	250 l/min	ZFC-EL-4
ZFC75	ZFC75-B	8 mm	70 l/min	450 l/min	ZFC-EL-4
ZFC76	ZFC76-B	10 mm	80 l/min	550 l/min	ZFC-EL-4
ZFC77	ZFC77-B	12 mm	100 l/min	650 l/min	ZFC-EL-4

Weitere Ausführungen auf Anfrage.



Vakuumfilter (mit Steckanschluss)

Filtergrad: 30 µ
Betriebsdruck: Unterdruck
Medium Temp.: 0 bis +60° C
Medium: Luft, Stickstoff

Artikel-Nr.	Schlauch Ø	Durchfluss	Ersatzfilter
ZFB100-04	4 mm	10 l/min oder 0,6 m³/h	I-34S-A
ZFB100-06	6 mm	20 l/min oder 1,2 m³/h	I-34S-A
ZFB200-06	6 mm	30 l/min oder 1,8 m³/h	I-35S-A
ZFB200-08	8 mm	50 l/min oder 3 m³/h	I-35S-A
ZFB300-08	8 mm	75 l/min oder 4,5 m³/h	I-36S-A
ZFB300-10	10 mm	75 l/min oder 4,5 m³/h	I-36S-A

Weitere Ausführungen auf Anfrage.



Inline Vakuumfilter (mit Gewindeanschluss)

Kleine Leitungsfilter mit plissiertem Papierfilter. Nicht empfohlen bei Wasser, Öldämpfen oder Kondensaten.
Filtergrad: 7 µ
Betriebsdruck: 0,5 bis 3000 mbar (abs.)
Medium Temp.: -20 bis +60° C

Artikel-Nr.	Anschluss	Vakuum	Ersatzfilter	Dichtungssatz
VUFCL1	G ¼	7,5 m³/h	VU00FCL03	VU00KITFCL1
VUFCL2	G ⅜	20,0 m³/h	VU00FCL03	VU00KITFCL1
VUFCL3	G ½	25,0 m³/h	VU00FCL03	VU00KITFCL1

Weitere Ausführungen auf Anfrage.



Vakuumfilter mit Edelstahlfiltereinsatz

Filtergrad: 60 µ
Betriebsdruck: 0,5 bis 3000 mbar (abs.)
Medium Temp.: -20 bis +50° C Kunststoff-Becher
Medium Temp.: -20 bis +90° C Aluminium-Becher

Artikel-Nr.	Anschluss	Vakuum	Becher	Kond. Ablass	Ersatzfilter	Dichtungssatz
VUFB5	G ¼	5 m³/h	Kunststoff	a) ohne	VU00FB03	VU00KITFB5
VUFB10	G ⅜	10 m³/h	Kunststoff	a) ohne	VU00FB13	VU00KITFB10
VUFB20	G ½	20 m³/h	Kunststoff	b) manuell	VU00FB22	VU00KITFB20
VUFB20A	G ½	20 m³/h	Alu	a) ohne	VU00FB22	VU00KITFB20
VUFB28	G ¾	40 m³/h	Alu	b) manuell	VU00FB34	VU00KITFB30
VUFB30	G 1	70 m³/h	Alu	b) manuell	VU00FB34	VU00KITFB30
VUFB40	G 1¼	150 m³/h	Alu	b) manuell	VU00FB45	VU00KITFB40
VUFB50	G 1½	200 m³/h	Alu	b) manuell	VU00FB45	VU00KITFB50
VUFB60	G 2	300 m³/h	Alu	b) manuell	VU00FB52	VU00KITFB60

Vakuumfilter



Vakuumfilter mit Papierfiltereinsatz

Filtergrad: 5 bis 7 μ
 Betriebsdruck: 0,5 bis 2000 mbar (abs.)
 Medium Temp.: -20 bis +60° C
 Gehäusemat.: Stahlblech

Artikel-Nr.	Anschluss	Vakuum	Ersatzfilter	Dichtungssatz
VUFC10	G 3/8	15 m ³ /h	VU00FC04	VU00KITFC10
VUFC20	G 1/2	30 m ³ /h	VU00FC08	VU00KITFC20
VUFC25	G 3/4	50 m ³ /h	VU00FC08	VU00KITFC25
VUFC30	G 1	90 m ³ /h	VU00FC15	VU00KITFC30
VUFC40	G 1 1/4	150 m ³ /h	VU00FC22	VU00KITFC40
VUFC50	G 1 1/2	200 m ³ /h	VU00FC24	VU00KITFC50
VUFC60	G 2	300 m ³ /h	VU00FC29	VU00KITFC60
VUFC80	G 3	360 m ³ /h	VU00FC29	VU00KITFC80
VUFC100	G 4	540 m ³ /h	VU00FC34	VU00KITFC100

Auch in rostfreier Ausführung lieferbar.



Siphonfilter mit Edelstahlfiltereinsatz (Gegen Verunreinigungen und Flüssigkeiten)

Filtergrad: 60 μ
 Betriebsdruck: 0,5 bis 1000 mbar (abs.)
 Medium Temp.: -5 bis +50° C

Artikel-Nr.	Anschluss	Vakuum	Kapazität	Ersatzfilter	Dichtungssatz	Vakuummeter
VUFS5	G 3/8	10 m ³ /h	6,0 l	VU00FB03	VU00FS36	VU090510
VUFS10	G 3/8	10 m ³ /h	8,5 l	VU00FB22	VU00FS36	VU090510
VUFS20	G 1/2	20 m ³ /h	10,5 l	VU00FB22	VU00FS36	VU090510
VUFS25	G 3/4	40 m ³ /h	19,5 l	VU00FB22	VU00FS36	VU090510
VUFS30	G 1	70 m ³ /h	38,0 l	VU00FB34	VU00FS41	VU090510
VUFS50	G 2	300 m ³ /h	38,0 l	VU00FB45	VU00FS41	VU090510

Ölbadfilter



Das Hauptmerkmal dieser Filter ist es, feinsten und unmerklichsten Staub im Öl zu halten, ohne die Saugleistung der Pumpe zu verringern. Die Verwendung von Ölbad-Saugfiltern wird bei trockenen Vakuumpumpen nicht empfohlen. **Diese Filter sind auf Anfrage erhältlich.**

Technische Daten

Filtergrad: >1 μ
 Betriebsdruck: 0,5 bis 2000 mbar (abs.)
 Medium Temperatur: -20 bis +90° C
 Durchflussrate: 30 bis 300 m³/h

Vakuumregler



Vakuumregler SMC

Anschluss Vakuummeter: Steckverbindung
 Umgebungstemperatur: +5 bis +60° C
 Medium: Luft
 E: Manometeranschluss

Artikel-Nr.	Anschluss \emptyset	E*	min. Vakuum	Max. Durchfluss
IRV10-C08	8 mm	Rc 1/8	987 mbar (abs.)	140 l/min
IRV20-C10	10 mm	Rc 1/8	987 mbar (abs.)	240 l/min

Weitere Ausführungen auf Anfrage.

Vakuummeter sind nicht Bestandteil der Vakuumregler und müssen separat bestellt werden.

Vakuumregler



Vakuummeter sind nicht Bestandteil der Regler



Vakuumregler manuelle Verstellung

Anschluss Vakuummeter: E
Umgebungstemperatur: -10 bis +80° C

Artikel-Nr.	Anschluss	E	min. Vakuum	Max. Durchfluss
VU110110	G ¼	G ⅛	800 mbar (abs.)	6 m³/h
VU110210	G ⅜	G ⅛	800 mbar (abs.)	10 m³/h
VU110310	G ½	G ¼	800 mbar (abs.)	20 m³/h
VU110410	G ¾	G ¼	800 mbar (abs.)	40 m³/h
VU110510	G 1	G ¼	800 mbar (abs.)	80 m³/h
VU110610	G 1½	G ¼	800 mbar (abs.)	160 m³/h
VU110350	G ½	G ¼	980 mbar (abs.)	20 m³/h
VU110550	G 1	G ¼	980 mbar (abs.)	80 m³/h
VU110650	G 1½	G ¼	980 mbar (abs.)	160 m³/h

Vakuummeter sind nicht Bestandteil der Vakuumregler und müssen separat bestellt werden.



Vakuummeter sind nicht Bestandteil der Regler



Vakuumregler pneumatisch gesteuert

Anschluss Vakuummeter: E
Anschluss Druckluft: F
Umgebungstemperatur: -10 bis +80° C

Artikel-Nr.	Anschluss	E	F	min. Vakuum	Max. Durchfluss	Regeldruck
VU110130	G ¼	G ⅛	G ⅛	800 mbar (abs.)	6 m³/h	0 bis 3 bar
VU110230	G ⅜	G ⅛	G ⅛	800 mbar (abs.)	10 m³/h	0 bis 3 bar
VU110330	G ½	G ¼	G ⅛	800 mbar (abs.)	20 m³/h	0 bis 3 bar
VU110430	G ¾	G ¼	G ⅛	800 mbar (abs.)	40 m³/h	0 bis 3 bar
VU110530	G 1	G ¼	G ⅛	800 mbar (abs.)	80 m³/h	0 bis 3 bar
VU110630	G 1½	G ¼	G ¼	800 mbar (abs.)	160 m³/h	0 bis 3 bar
VU110380	G ½	G ¼	G ⅛	980 mbar (abs.)	20 m³/h	0 bis 5 bar
VU110580	G 1	G ¼	G ⅛	980 mbar (abs.)	80 m³/h	0 bis 5 bar
VU110680	G 1½	G ¼	G ¼	980 mbar (abs.)	160 m³/h	0 bis 5 bar

Vakuummeter sind nicht Bestandteil der Vakuumregler und müssen separat bestellt werden.

Vakuummeter

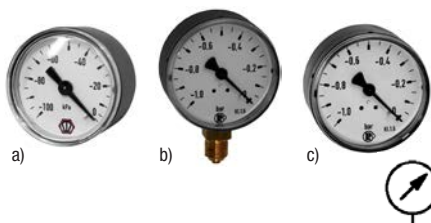

a)

b)

c)



Vakuummeter mit Rohrfeder für alle gasförmigen- oder dünnflüssigen Medien, die keine Kupferlegierungen angreifen und nicht zum Kristallisieren neigen. Genauigkeit (DIN 160 05).

Vakuumbereich -1 bis 0 bar in verschiedenen Einheiten.

Technische Daten:

Klasse 1: +/- 1 % vom Skalenwert
Klasse 1.6: +/- 1,6 % vom Skalenwert
Klasse 2.5: +/- 2,5 % vom Skalenwert

Skala:

a) -100 bis 0 kPa
b+c) -1 bis 0 bar
d) -100 bis 0 kPa / -1000 bis 0 mbar (abs.)



d): VU090116

d): VU090210

Artikel-Nr.	Grösse Ø	Anschluss	Skala	Klasse	Anschluss	Gehäuse	Besonderes
VU090315	40 mm	G ⅛	a)	2.5	hinten	Kunststoff	
K 2604-V01	63 mm	G ¼	b)	1.6	unten	Stahl	
K 2614-V01	63 mm	G ¼	c)	1.6	hinten	Kunststoff	
VU090310	63 mm	G ¼	d)	2.5	hinten	Kunststoff	
VU090510	63 mm	G ¼	d)	2.5	unten	Kunststoff	
VU090516	63 mm	G ¼	d)	1.6	unten	Edelstahl	Glyzerinfüllung
VU090116	63 mm	G ¼	d)	1.6	hinten	Stahl verchromt	Flanscheinbau
VU090210	100 mm	G ¼	d)	1	hinten	Stahl schwarz	Flanscheinbau

Vakuum-Reguliertventil



Vakuum-Reguliertventil Ausführung aus Messing vernickelt

Das Vakuum-Reguliertventil dient zur Einstellung des gewünschten Ansaugdruckes und je nach Ausführung auch zur Begrenzung des maximalen Vakuums. Sie öffnen sich zur Atmosphäre und lassen Umgebungsluft eintreten.

Artikel-Nr.	Anschluss	Vakuumbereich	Durchfluss max.
VU040110	G ⅛	1 - 670 mbar (abs.)	4 m³/h
VU040210	G ½	1 - 670 mbar (abs.)	20 m³/h
VU040310	G ¾	1 - 670 mbar (abs.)	60 m³/h
VU040410	G 1	1 - 670 mbar (abs.)	100 m³/h
VU040510	G 1½	1 - 670 mbar (abs.)	250 m³/h

Ausführung Edelstahl auf Anfrage lieferbar.

Vakuum-Regulierventil



a)



Das Vakuum-Regulierventil dient zur Einstellung des gewünschten Ansaugdruckes und je nach Ausführung auch zur Begrenzung des maximalen Vakuums. Sie öffnen sich zur Atmosphäre und lassen Umgebungsluft eintreten. Einstellbereich bis 50 mbar (abs.).



b)

a) Regulierventil ohne Anbauteile (AG)

Artikel-Nr.	Anschluss
78/2018140000	G 1/8
78/2021830000	G 3/8
78/2087450000	G 1/2
78/2006090000	G 3/4
78/2022280000	G 1
78/2042220000	G 2
78/2067390000	G 2 1/2
78/2067400000	G 3

b) Regulierventil mit T-Stück (AG-IG)

Artikel-Nr.	Anschluss
78/2021830100	R 3/8
78/2087450100	R 1/2
78/2087450200	R 3/4
78/2006090100	R 1
78/2022280100	R 1 1/4
78/2022280200	R 1 1/2
78/2022280300	R 2
78/2042220100	R 2 1/2
78/2042220200	R 3

Vakuum-Behälter

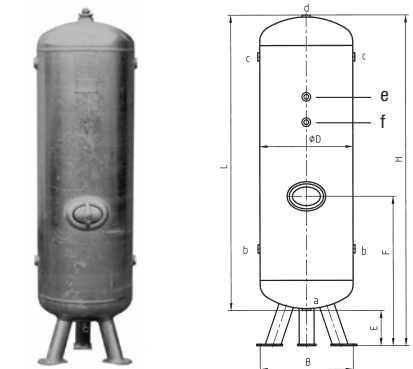
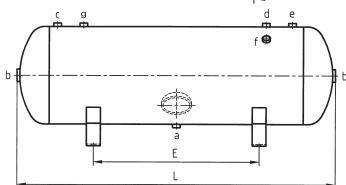
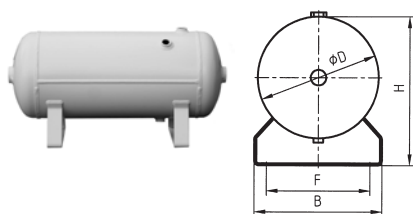

Hinweis: Vakuumbehälter weisen gegenüber Druckluftbehältern eine grössere Wandstärke auf.

Lieferbar in horizontalen oder vertikalen Behälter-Bauarten mit Füßen und Muffen, ohne Armaturen. Armaturensätze auf Anfrage.

Artikel-Nr.	Inhalt Liter	Abmessungen mm											Gewicht kg				
		L	B	H	D	E	F	a	b	c	d	e		f	g		
horizontal																	
K 3043	2	siehe Masszeichnung K 3043 unten														3,2	
K 3024	50	880	340	433	300	450	250	1/2	1	1/2	3/4	-	-	-	-	-	27,0
K 3026.01	150	1124	425	609	425	700	300	1/2	1	-	1/2	1/2	1/2	-	-	-	54,0
K 3030-Z-V	250	1400	570	640	500	800	500	1/2	1 1/2	1/2	-	-	-	-	-	1/2	125,0
vertikal																	
K 3041-Z-V	250	1400	400	1700	500	150	630	1 1/2	1 1/2	1 1/2	1 1/2	1 1/2	-	-	-	-	105,0
K 3049-Z-V	500	1780	470	2100	600	160	550	1 1/2	1 1/2	1 1/2	1 1/2	1 1/2	-	-	-	-	150,0
K 3052-Z-V	1000	1680	670	2250	800	125	595	1 1/2	1 1/2	1 1/2	1 1/2	1 1/2	-	-	-	-	260,0
K 3055-Z-V	1500	2000	900	2200	1000	200	720	1 1/2	1 1/2	1 1/2	1 1/2	1 1/2	-	-	-	-	410,0
K 3058-Z-V	2000	2270	1000	2470	1100	200	800	1 1/2	1 1/2	1 1/2	1 1/2	1 1/2	-	-	-	-	470,0

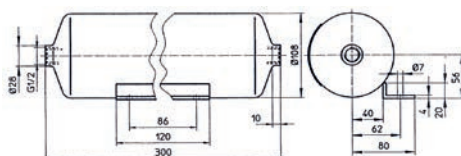

Masszeichnung K 3043

Saug- und Druckschlauch



Hinweis: Die Schläuche sind als Meterware erhältlich. Das Retournieren von abgelängten Schläuchen ist ausgeschlossen.

Schwere Ausführung aus transparentem Kunststoff (PVC) mit eingebetteter Stahldrahtspirale.

Vakuum: -0,9 bar
 Druck: siehe Tabelle (bei 20° C)
 Temperaturbereich: -15° C bis +60° C
 Biegeradius: ca. 2 x Innen-Ø ab LW 90 3 x Innendurchmesser

Weitere Schläuche siehe Seiten 97-102.

Artikel-Nr.	Innen Ø	Aussen Ø	Max. Druck	Rollen- länge	Artikel-Nr.	Innen Ø	Aussen Ø	Max. Druck	Rollen- länge
113909	10 mm	16 mm	10 bar	30 m	113917	38 mm	46 mm	7 bar	50 m
113910	12 mm	18 mm	9 bar	30 m	113918	40 mm	50 mm	7 bar	50 m
113912	16 mm	22 mm	9 bar	50 m	113919	45 mm	55 mm	6 bar	50 m
113915	25 mm	33 mm	8 bar	50 m	113920	51 mm	62 mm	5 bar	50 m
113916	32 mm	40 mm	8 bar	50 m	113921	60 mm	72 mm	5 bar	30 m

Vakuumpkupplungen



VURR*



VURRFF*

VURRF*

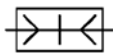

Drehbare Vakuumpkupplung

Diese Kupplungen sind ganz aus Messing hergestellt und nicht selbstverschliessend. Die Schnellkupplung erfolgt über einen Kugelring. Die besondere Bauweise ermöglicht Drehzahlen bis 38 U/min.

*VURR.. Eine Seite mit Schlauchtülle (Ø), zweite Seite mit Aussengewinde (G)

*VURRF.. Eine Seite mit Aussen-, die andere mit Innengewinde (G)

*VURRFF.. Beide Seiten mit Innengewinde (G)

Artikel-Nr.	Schlauch Innen-Ø	Gewinde Aussen	Artikel-Nr.	Gewinde Aussen/Innen
VURR3/8	13 mm	G 3/8	VURRFF3/8	G 3/8
VURR1/2	16 mm	G 1/2	VURRF1/2	G 1/2
VURR3/4	20 mm	G 3/4	VURRFF3/4	G 3/4
VURR1	25 mm	G 1	VURRF1	G 1
VURR1 1/4	35 mm	G 1 1/4	VURRFF3/8	G 3/8
VURR1 1/2	40 mm	G 1 1/2	VURRFF1/2	G 1/2
			VURRFF3/4	G 3/4
			VURRFF1	G 1

Schlauchtüllen siehe Seite 132.

Vakuumentile

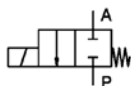

Magnetventil 2/2-Wege, direkt gesteuert, NC

Diese Magnetventile eignen sich besonders für Entgaser, Autoklaven, Vakuum-Heißsiegelgeräte usw...

Vakuum / Druck: 0,5 bis 1500 mbar (abs.)

Temperaturbereich: -5° C bis +60° C

Spule und Stecker sind nicht Bestandteil des Lieferumfangs.

Das Ventil VUDDN25 kann nur mit Spulenspannung AC betrieben werden!

Artikel-Nr.	Anschluss	Durchfluss max.
VUDDN14	G 1/2	20 m³/h
VUDDN25	G 1	90 m³/h

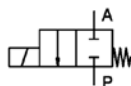

a)

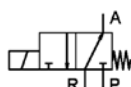

b)

Magnetventil 2/2 und 3/2-Wege, direkt gesteuert, NC

Vakuum / Druck: 0,5 bis 1500 mbar (abs.)

Temperaturbereich: -5° C bis +60° C

Spule und Stecker sind nicht Bestandteil des Lieferumfangs.

(3/2-Wege) die Belüftungsbohrung R weist bei allen Grössen nur 3 mm auf.

a) 2/2-Wege	b) 3/2-Wege	Anschluss	Durchfluss max.
VU070120	VU070116	G 1/4	4 m³/h
VU070220	VU070216	G 3/8	8 m³/h
VU070320	VU070316	G 1/2	10 m³/h



P = Belüftung
A = Anwendung
R = Pumpe

a) NC



P = Pumpe
A = Anwendung
R = Belüftung

b) NO

Magnetventil 3/2-Wege, NC und NO

Vakuum: 0,5 bis 850 mbar (abs.)

Temperaturbereich: -5° C bis +60° C

Spule und Stecker sind nicht Bestandteil des Lieferumfangs.

Artikel-Nr.	Anschluss max.	Durchfluss max.	Funktion	Artikel-Nr.	Anschluss max.	Durchfluss max.	Funktion
VU070340NC	G 1/2	20 m³/h	a) NC	VU070540NC	G 1	90 m³/h	a) NC
VU070340NO	G 1/2	20 m³/h	b) NO	VU070540NO	G 1	90 m³/h	b) NO
VU070440NC	G 3/4	40 m³/h	a) NC	VU070640NC	G 1 1/2	230 m³/h	a) NC
VU070440NO	G 3/4	40 m³/h	b) NO	VU070640NO	G 1 1/2	230 m³/h	b) NO

Vakuumventile

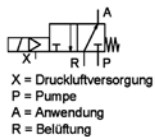

NC

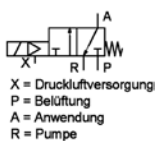

NO

Magnetventil 3/2-Wege, NC / NO, mit externer Steuerluft

Die Funktion NC oder NO wird durch unterschiedliche Belegung der Ein- Ausgänge erreicht.

Vakuum / Druck: 0,5 bis 3000 mbar (abs.) (VU070111 bis VU070611)
 Vakuum: 0,5 bis 1000 mbar (abs.) (VU070811 und VU070911)
 Temperaturbereich: -5° C bis +60° C
 Druckluft Anschluss: X

Spule und Stecker sind nicht Bestandteil des Lieferumfangs.

Artikel-Nr.	Anschluss fluss	Durchfluss	X	Druckluft	Artikel-Nr.	Anschluss fluss	Durchfluss	X	Druckluft
VU070111	G ¼	6 m³/h	G ½	4 - 7 bar	VU070511	G 1	90 m³/h	G ½	6 - 8 bar
VU070211	G ¾	10 m³/h	G ½	4 - 7 bar	VU070611	G 1½	230 m³/h	G ½	6 - 8 bar
VU070311	G ½	20 m³/h	G ½	6 - 8 bar	VU070811	G 2	390 m³/h	G ½	4 - 8 bar
VU070411	G ¾	40 m³/h	G ½	6 - 8 bar	VU070911	G 3	750 m³/h	G ¼	4 - 8 bar



Magnetspule (Form A nach DIN EN 175301-803)

Schutzart: IP54 (IP 65 mit Stecker)
 Temperaturbereich: -10° C bis +45° C

Artikel-Nr.	Leistung	Spannung	Artikel-Nr.	Leistung	Spannung
VU000703N	18 W	12 VDC	VU0007256N	20 VA	24 VAC
VU000704N	18 W	24 VDC	VU0007258N	20 VA	110 VAC
VU000706N	18 W	110 VDC	VU0007259N	20 VA	230 VAC

Für Magnetventile Artikel-Nr:

VU070111 bis VU070911, VU070116 bis VU070316
 VU070120 bis VU070320, VU070340 bis VU070640
 VUDDN14

Für Magnetventile Artikel-Nr:

VU070111 bis VU070911, VU070116 bis VU070316
 VU070120 bis VU070320, VU070340 bis VU070640
 VUDDN14, VUDDN25



Stecker (Form A nach DIN EN 175301-803)

Artikel-Nr.	Ausführung	Spannung
28-ST-03	Standard	0-250 V AC/DC
28-ST-11-112	Varistor + LED	24 VDC
VU0007223	Varistor + LED	230 VAC

Vakuumventile elektrisch betätigt – G 1/8 - G 3/8



Ventil-Funktionen

	3/2-Funktion stromlos geschl.	stromlos offen	2/2-Funktion stromlos geschl.	stromlos offen	Auswahl-funktion	Aufteilungs-funktion
stromlos						
Spule erregt						

Mit einem Ventil sind diese 6 verschiedenen Funktionen möglich.

Hinweis: Magnetspule und Anschlussstecker im Lieferumfang enthalten.

3/2-Wege-Sitzventile direktbetätigt (SMC)

Technische Daten

Temperaturbereich: -10° C bis +50° C

Durchfluss je nach Ventilstellung: 13 - 17 l/min / Betriebsdruck: -1 bis +10 bar

Artikel-Nr.	Spannung	Gewinde	Artikel-Nr.	Spannung	Gewinde
VT307V-4D1-01F-Q	220 V AC	G 1/8	VT307V-6D1-01F-Q	12 V DC	G 1/8
VT307V-5D1-01F-Q	24 V DC	G 1/8			

Durchfluss je nach Ventilstellung: 5 - 6 m³/h / Betriebsdruck: -1 bis +9 bar

Artikel-Nr.	Spannung	Gewinde	Artikel-Nr.	Spannung	Gewinde
VT307V-4D1-02F-Q	220 V AC	G 1/4	EVT317V-4D-02F-Q	220 V AC	G 1/4
VT307V-5D1-02F-Q	24 V DC	G 1/4	EVT317V-5D-02F-Q	24 V DC	G 1/4
VT307V-6D1-02F-Q	12 V DC	G 1/4	EVT317V-6D-02F-Q	12 V DC	G 1/4

Durchfluss je nach Ventilstellung: 12 - 14 m³/h / Betriebsdruck: -1 bis +10 bar

Artikel-Nr.	Spannung	Gewinde	Artikel-Nr.	Spannung	Gewinde
VT325V-02F4D-Q	220 V AC	G 1/4	VT325V-03F4D-Q	220 V AC	G 3/8
VT325V-02F5D-Q	24 V DC	G 1/4	VT325V-03F5D-Q	24 V DC	G 3/8
VT325V-02F6D-Q	12 V DC	G 1/4	VT325V-03F6D-Q	12 V DC	G 3/8

Vakuumventile

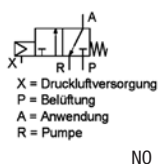
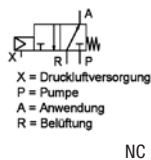

Ventil 3/2-Wege, pneumatisch betätigt, NC / NO

Die Funktion NC oder NO wird durch unterschiedliche Belegung der Ein- Ausgänge erreicht.

Vakuum / Druck: 0,5 bis 3000 mbar (abs.)

Vakuumgrad: 0,5 bis 1000 mbar (abs.)

Temperaturbereich: -5° C bis +60° C

Druckluft Anschluss: 0 X

Artikel-Nr.	Anschluss	Durchfluss	X	Druckluft	Artikel-Nr.	Anschluss	Durchfluss	X	Druckluft
VU070131	G ¼	6 m³/h	G ¼	4 - 7 bar	VU070531	G 1	90 m³/h	G ¼	6 - 8 bar
VU070231	G ⅜	10 m³/h	G ⅜	4 - 7 bar	VU070631	G 1½	230 m³/h	G ⅜	6 - 8 bar
VU070331	G ½	20 m³/h	G ½	6 - 8 bar	VU070831	G 2	390 m³/h	G ½	4 - 8 bar
VU070431	G ¾	40 m³/h	G ¾	6 - 8 bar	VU070931	G 3	750 m³/h	G ¼	4 - 8 bar

Vakuum-Funktionsventile



a)

Rückschlagventil

Rückschlagventile für alle geschmierten Vakuumpumpen, die diese nicht bereits integriert haben. Klappenventile aus Bronze, Messing und NBR für horizontalen oder vertikalen Einbau. (a und b)

Rückschlagventile aus Aluminium eloxiert mit einer Membrane aus EPDM. Für den Einbau bei pneumatischen Vakuumerzeugern und Pumpen empfohlen. Lage unabhängig. (c)

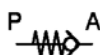

b)

a) Horizontal (Klappe)

b) Vertikal (Klappe)

c) Lage unabhängig (Membrane)

Artikel-Nr.	Anschluss	Artikel-Nr.	Anschluss	Artikel-Nr.	Anschluss
VU100210	G ⅜	VU100111	G ¼	VU100115	G ¼
VU100310	G ½	VU100211	G ⅜	VU100215	G ⅜
VU100410	G ¾	VU100311	G ½	VU100315	G ½
VU100510	G 1	VU100411	G ¾	VU100415	G ¾
VU100610	G 1¼	VU100511	G 1	VU100515	G 1
VU100710	G 1½	VU100611	G 1¼		
VU100810	G 2	VU100711	G 1½		
		VU100811	G 2		

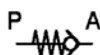

c)

Vakuum-Funktionsventile

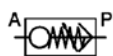

Vakuumsicherungsventil

Sollte beim Ansaugen ein Objekt fehlen, schliesst sich das Ventil selbst und verhindert so den Zusammenbruch des Vakuumsystems in einem Mehrfachsauggreifer.

Ohne minimalen Durchfluss

Artikel-Nr.	Sauger (A) IG	Vakuum (P) AG	Artikel-Nr.	Sauger (A) IG	Vakuum (P) AG
VU140105	G ⅜	G ⅜	VU140115	G ¼	G ¼
VU140110	G ¼	G ¼			

Weitere auf Anfrage.

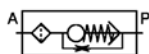

Mit minimalem Durchfluss

Artikel-Nr.	Sauger (A)	Vakuum (P)	Düse	Artikel-Nr.	Sauger (A)	Vakuum (P)	Düse
ZP2V-A5-03	M5 AG	M5 IG	0,3 mm	ZP2V-A5-05	M5 AG	M5 IG	0,5 mm
ZP2V-B5-03	M5 IG	M5 AG	0,3 mm	ZP2V-B5-05	M5 IG	M5 AG	0,5 mm

Weitere auf Anfrage.





Bernoulli-Prinzip

Beim Bau von Sauggreifern zur Handhabung von sehr empfindlichen Objekten wie Halbleiterplatten, Siliziumscheiben, Solarzellen, Edelmetallblechen, Folien und vielem mehr wird das Bernoulli-Prinzip genutzt.

Die Sauggreifer nach dem Bernoulli-Prinzip bestehend aus eloxiertem Aluminium mit der zentralen Kontrastscheibe aus Edelstahl. Die antistatischen Silikonabstandhalter, die auf der Grifffläche der Sauggreifer angebracht sind, haben die Aufgabe, die Querbewegungen des zu greifenden Objekts zu verhindern. Selbstverständlich beraten wir Sie gerne bei Fragen zu Ihrer Anwendung.



Vakuumgreifersystem Octopus

Das Octopus-System ist die Antwort auf die immer grösser werdenden Anforderungen an die betriebliche Flexibilität von Palettierrobotern und Vakuum-Greifsystemen. Die Systeme finden Anwendung bei der Handhabung von Paletten, Glas, Bauwerkstoff, Holz, Lebensmittel, pharmazeutische Produkte, Verpackungen, Kunststoff und Keramik.

Tatsächlich ermöglicht dieses System das Greifen von Objekten jeglicher Form und Art, sofern sie keine übermässige Transpiration aufweisen, ohne dass Sauggreifer gewechselt oder platziert werden müssen. Gerne beantworten wir Ihre Fragen zu den Einsatzmöglichkeiten der Octopus-Systeme.



Vakuum-Sauggreiferhalter

Zum Montieren und Positionieren von Vakuumsaugern kommen Vakuum-Sauggreiferhalter zum Einsatz. So unterschiedlich die Anwendungen für Vakuumgreifer sind, so vielfältig ist die Auswahl an Haltern. Je nach Einbau und Ausführung des Sauggreifers bieten wir das für Ihre Anwendung passende Produkt.

Gleich ob Innen- oder Aussengewinde, mit oder ohne Federung, langem oder kurzem Hub, mit versenkter Gegenfeder oder mit Taster, mit integriertem selbstschliessendem Ventil, mit Verdrehsicherung oder mit integriertem Magnetschalter, wir beraten Sie gerne bei Fragen zu Ihrer Anwendung.



Vakuum-Sauggreifer

Bei der Auswahl von Vakuum-Sauggreifern muss das zu handhabende Produkt genau betrachtet werden. Material, Form, Grösse, Gewicht sowie die Oberfläche des zu handhabenden Produkts sind zu berücksichtigen. Auch eine mögliche Verschmutzung des Produkts spielt bei der Auswahl des Vakuum-Sauggreifers eine Rolle.

Wir liefern Vakuum-Sauggreifer in den verschiedensten Ausführungen, gleich ob rund, eckig, oval, konkav, Ø 4mm bis Ø 364mm. Mit und ohne Faltenbalg, aus Schwammgummi, NBR, NR, FPM/FKM, EPDM, PU. Gerne beraten wir Sie bei der Auswahl des zu Ihrer Anwendung passenden Vakuum-Sauggreifers.



Vakuumsauger mit Vakuumerzeuger - Baureihe ZHP

Zweistufige Vakuumerzeuger und -Sauger sind in einer Einheit verbunden. Platzsparend angeordnet, können sie mit geringem Montageaufwand betrieben werden.

Lieferbar sind Sauger Durchmesser 63mm und 80mm in verschiedensten Materialien und Sauger Formen. Kombiniert mit diversen Ejektoren und Haltern, ist die Auswahl immens.

Wir unterstützen Sie gerne bei der optimalen Auslegung.

Vakuumtechnik steigert die Produktivität



Holz- und Möbelindustrie

Holzverarbeitende Betriebe müssen flexibel, schnell und zuverlässig arbeiten. Das konsequente Ausschöpfen der Automatisierungspotenziale hilft dem Unternehmen bei der kontinuierlichen Verbesserung der Prozesse. Um diesen Anforderungen gerecht zu werden, bieten wir ein breites Produktesortiment für manuelle und automatisierte Handhabungsprozesse. Durch die steigende Effizienz profitieren die Anwender in der Holz- und Möbelindustrie von einer höheren Produktivität.

In der Holz- und Möbelindustrie wird Vakuum in verschiedenen Prozessen genutzt. Beispielsweise beim Imprägnieren, Trocknen, Spannen, Halten sowie der Handhabung von Holz.



Im Einsatz



Perfekte Lösungen für Industrie und Gewerbe. Beratung und Service inklusive.

Prematic AG

Affeltrangen

Märwilerstrasse 43
9556 Affeltrangen TG
T +41 71 918 60 60
info@prematic.ch

Volketswil

Hölzliwisenstrasse 5A
8604 Volketswil ZH
T +41 44 908 22 22
volketswil@prematic.ch

Wikon

Heimatweg 3
4806 Wikon LU
T +41 62 751 51 05
wikon@prematic.ch

Domdidier

Route de l'industrie 43
1564 Domdidier FR
T +41 26 675 51 05
domdidier@prematic.ch